



Вентиляторы | Воздухообрабатывающие агрегаты | Воздухораспределительные устройства | Противопожарные устройства |
Воздушные завесы и тепловое оборудование | Туннельные вентиляторы

Вентиляторы Systemair

Каталог продукции

Вентиляторы Systemair



Systemair • Март 2012 • Арт. E3047



Откройте для себя секрет свежего воздуха!



С 1974 года Systemair заботится о качестве воздуха, которым мы дышим, а значит и о нашем здоровье. Сегодня Systemair является одной из ведущих компаний в мире в области вентиляции. История успеха компании началась в городе Скиннскаттеберг (Швеция) с производством первого прямоточного вентилятора. Это изобретение произвело настоящую революцию в мире вентиляции. С тех пор компания активно развивается и сегодня предлагает вашему вниманию широкий модельный ряд продукции, который может удовлетворить

любые требования, предъявляемые к системе вентиляции. Специалисты Systemair обладают всеми необходимыми знаниями и опытом для того, чтобы найти оптимальное решение для системы вентиляции торгового центра или жилого дома, а также комплексное решение для системы вентиляции туннелей и станций метро. К услугам наших клиентов более 2500 сотрудников, которые работают в более чем 60 филиалах компании, расположенных в 41 стране мира.

В России Systemair имеет 11 собственных филиалов и центральный склад в Московской области. Также на территории России и СНГ продукция распространяется через сеть официальных дистрибьюторов.

Данный каталог содержит описание и технические характеристики выпускаемых Systemair вентиляторов и дополнительных принадлежностей. Он позволит нашим потенциальным клиентам детально ознакомиться с ассортиментом продукции данного типа.

Для получения информации о других изделиях нашей компании свяжитесь с ближайшим торговым представительством Systemair или зайдите в онлайн каталог по адресу: www.systemair.ru

Качество

Система контроля качества Systemair сертифицирована в соответствии с требованиями ISO 9001, ISO 14001 и ATEX.

Наш экспериментально-исследовательский центр располагает одним из самых современных комплектов испытательного оборудования в Европе. Испытания проводятся в соответствии с требованиями международных стандартов EN, ISO и AMCA.

© Systemair 2012. В связи с постоянным совершенствованием продукции компания Systemair оставляет за собой право изменять технические характеристики и внешний вид изделий без предварительного уведомления.

Содержание

Systemair	4-5
Вентиляторы – Общие сведения.....	6-7
Прочие изделия компании Systemair	8-9
Здоровый микроклимат в обслуживаемом помещении ...	10
Программы подбора модели.....	11

Технические характеристики

Вентиляторы для круглых воздуховодов	14-61
Вентиляторы для прямоугольных и квадратных воздуховодов	62-115
Крышные вентиляторы.....	116-163
Осевые вентиляторы	164-187
Взрывозащищенные вентиляторы	188-221
Вентиляторы дымоудаления.....	222-251
Вентиляторы для агрессивных сред	252-259
Центробежные вентиляторы.....	260-285
Вентиляторы для ванных комнат.....	286-291
Электрические принадлежности.....	292-317
Дополнительные принадлежности.....	318-361

Схемы электрических подключений.....	362-371
--------------------------------------	---------

Systemair

The straight way

Концепция "The Straight Way" возникла с появлением на свет нашего первого вентилятора для круглых каналов. Сегодня эта концепция выражает наше стремление упростить работу профессионалов при подборе и монтаже вентиляционного оборудования. Наши товары доставляются со складов местных дистрибьюторов в большинстве крупных городов России и СНГ. Мы гарантируем высокое качество, точное соответствие заявленным техническим характеристикам и быстрые поставки.

Systemair

Компания Systemair была основана в Швеции в 1974 году и в настоящее время является головной компанией международной группы, состоящей более чем из 60 дочерних компаний, в которых работают около 2500 человек. Центральный офис компании находится в г. Скиннскаттеберг, Швеция, где работает около 400 человек, а производственная площадь составляет 50 000 м².

Производство

Мы гордимся нашим производством. Мы хотели наладить как массовое производство товаров, так и мелкосерийное производство в соответствии с запросами рынка. Это обусловило выбор оборудования и способ планирования производства. Компания непрерывно совершенствует качество продукции и организацию производства. Постоянно улучшаются условия труда. На предприятии созданы все условия для безопасной и эффективной работы сотрудников.

Технические данные

Наш Центр научных исследований и проектирования в Скиннскаттеберге, является одним из ведущих в Европе и оснащен самыми современными средствами для измерения аэродинамических, акустических, тепловых и других характеристик выпускаемого оборудования. Все измерения выполняются в соответствии с требованиями самых распространенных стандартов AMCA и ISO.

Качество и окружающая среда

Компания Systemair имеет сертификат соответствия стандартам ISO 9001 и ISO 14001. Благодаря нашей системе контроля качества, мы постоянно совершенствуем продукцию и услуги. Упомянутый выше сертификат означает, что негативное воздействие на окружающую среду сведено к минимуму. Мы всегда думаем об этом, выбирая субподрядчиков, материалы, методы производства и т.д. Одним из важнейших факторов является наше постоянное стремление сократить потребление энергии и количество производственных отходов. Благодаря принятым мерам по охране окружающей среды удалось сократить объем отходов производства на 90 %. Система контроля качества и меры по охране окружающей среды постоянно развиваются. Дважды в год деятельность компании в этом направлении инспектируется аккредитованным институтом сертификации BVQI (Международный Комитет Качества).

г. Эйдсволл, Норвегия

В г.Эйдсволл мы производим воздухообрабатывающие агрегаты для рынка Норвегии, также здесь расположен склад для хранения вентиляторов.

г. Буктуш, Канада

На заводе в Канаде, в основном, производятся каналные вентиляторы и теплообменники для внутреннего рынка Северной Америки.

г. Канзас, США

В г. Канзас мы производим крышные вентиляторы, вытяжные вентиляторы, настенные вентиляторы и воздухообрабатывающие агрегаты с секцией рециркуляции воздуха.



Производство в Скиннскаттеберге практически полностью автоматизировано, благодаря современному оборудованию и его отлаженной технической поддержке. Здесь также располагается современная лаборатория для измерения технических данных оборудования.

г. Скиннскаттеберг, Швеция

Основное производство

Здесь расположен основной завод, включающий один из двух центральных складов компании, крупнейшее производство, а также головной офис группы.

Вентиляторы и аксессуары, производимые здесь, всегда есть в наличии на складе.

«Клокагорден»

На заводе Клокагорден производятся компактные воздухообрабатывающие агрегаты и расположен центральный склад оборудования, площадью около 8000 м², производимого под брендом Frisco.

г. Хасслехольм, Швеция

VEAB

На предприятии в г. Хасслехольм производятся, в основном, тепло-вентиляторы, воздухонагреватели и другое тепловое оборудование.

г. Укмерге, Литва

Здесь производятся бытовые воздухообрабатывающие агрегаты для жилых домов.

г. Братислава, Словакия

Завод в Словакии специализируется на производстве диффузоров и противопожарных клапанов.

г. Марибор, Словения

Завод в Словении специализируется на производстве высокотемпературных вентиляторов для противодымной вентиляции.

г. Нью-Дели, Индия

На заводах в Нью-Дели и Ноида изготавливаются воздуховыпускные решетки и диффузоры. Здесь же разрабатывается программное обеспечение Systemair.

г. Куала-Лумпур, Малайзия

Производство и продажа продуктов для вентиляции туннелей и гаражей, только для азиатского рынка.

г. Барлассина, Италия

Завод в Италии производит холодильные установки для комфортного кондиционирования. Ассортимент продукции включает чиллеры от 20 до 1600 кВт.

г. Мадрид, Испания

На производстве в Испании выпускаются модульные воздухообрабатывающие агрегаты для южноевропейского рынка.

г. Орхус, Дания

Здесь расположено производство самых крупных установок из ассортимента Systemair. На этом заводе оборудование выпускается только под конкретный заказ.

г. Виндишбух, Германия

На заводе в Германии производится большинство крышных и осевых вентиляторов. Кроме того, здесь расположен второй по величине складской терминал Systemair в Европе.

Вентиляторы – Общие сведения

Systemair предоставляет широкий ассортимент вентиляторов для различных применений: от небольших офисных помещений до крупных промышленных зданий. Общим для всех вентиляторов является принцип, согласно которому все компоненты разрабатываются с учетом насущной потребности в снижении энергопотребления. Все вентиляторы проходят тщательные испытания как в лаборатории, так и в реальных условиях эксплуатации на соответствие текущим и перспективным требованиям по экономии электроэнергии. Все изделия изготавливаются также в соответствии с требованиями стандартов по экологической безопасности.

Вентиляторы для круглых воздуховодов, расход воздуха до 8280 м³/ч

Systemair предлагает разные модели вентиляторов для установки в круглых воздуховодах. Для систем с повышенным давлением предлагаются вентиляторы серий K и RVK. Вентиляторы серии KV могут быть смонтированы непосредственно на стене. Для больших расходов предлагаются вентиляторы серии KD, оснащенные рабочими колесами для работы со смешением потоков.

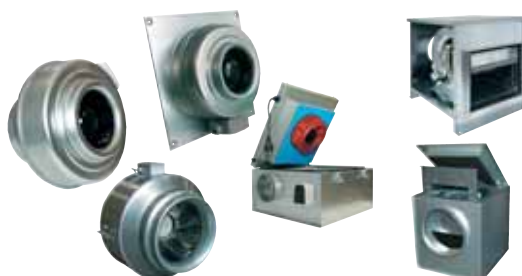

Технические характеристики 15–61

Вентиляторы для прямоугольных и квадратных воздуховодов, расход воздуха до 17 280 м³/ч

Вентиляторы Systemair для прямоугольных и квадратных воздуховодов предназначены для использования в компактных системах приточной и вытяжной вентиляции. Данные вентиляторы выпускаются в широком диапазоне рабочих характеристик.



Технические характеристики 62–115

Крышные вентиляторы с расходом воздуха 54 720 м³/ч

Крышные вентиляторы Systemair предназначены для использования в высокоэффективных системах приточной и вытяжной вентиляции. Крышные вентиляторы с круглыми или квадратными присоединительными патрубками, с вертикальным и горизонтальным выпуском воздуха.



Технические характеристики 116–163

Осевые вентиляторы с расходом воздуха 252 000 м³/ч

Осевые вентиляторы Systemair предназначены для использования в высокоэффективных системах приточной и вытяжной вентиляции. Выпускаются осевые вентиляторы низкого, среднего и высокого давления. Systemair выпускает широкий модельный ряд осевых вентиляторов для промышленных зданий, отвечающих требованиям, предъявляемым к большинству систем вентиляции данного класса.



Технические характеристики 164–187

Взрывозащищенные вентиляторы с расходом воздуха 44 496 м³/ч

Взрывозащищенные вентиляторы Systemair предназначены для использования в высокоэффективных системах приточной и вытяжной вентиляции, расположенных во взрывоопасных зонах категории 2 (зона 1) и категории 3 (зона 2).



Технические характеристики 188–221



Вентиляторы дымоудаления с расходом воздуха 252 000 м³/ч

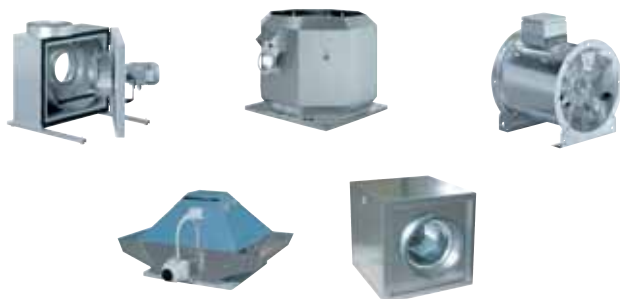

Systemair поставляет вентиляторы дымоудаления различных типов. Радиальные крышные вентиляторы, радиальные вентиляторы для монтажа на стене / в воздуховоде и осевые вентиляторы. Все вентиляторы пригодны как для использования в обычных системах вентиляции, функционирующих в нормальном режиме, так и для обеспечения аварийной вентиляции в случае пожара.

Технические характеристики 222-251

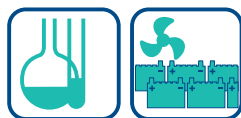

Вентиляторы для агрессивных сред с расходом воздуха 7596 м³/ч

Данные вентиляторы, изготовленные из высокопрочного пластика, предназначены для систем вытяжной вентиляции, работающих в сильно загрязненной или агрессивной воздушной среде. Типичными примерами применения таких вентиляторов являются лаборатории или фармацевтические производства, а также предприятия пищевой и химической промышленности.

Технические характеристики 252-259



Центробежные вентиляторы с расходом воздуха до 10 800 м³/ч

Радиальные вентиляторы для различных применений, оснащенные рабочими колесами с загнутыми вперед или назад лопатками. В ассортименте имеются вентиляторы с двигателем, вынесенным из потока перемещаемого воздуха, а также с ЕС-двигателями.

Технические характеристики 260-285



Вентиляторы для ванных комнат с расходом воздуха 684 м³/ч

Данные вентиляторы предназначены для вентиляции ванных комнат, туалетов и кладовок. Они могут устанавливаться на стене, на потолке, в воздуховоде или в оконном проеме.

Технические характеристики 286-291

Прочие изделия компании Systemair

Systemair выпускает широкий модельный ряд вентиляторов и их принадлежностей: вентиляторы дымоудаления, вентиляторы для тоннелей и закрытых автостоянок, взрывозащищенные вентиляторы, воздухообрабатывающие агрегаты различной производительности (от центральных кондиционеров до кондиционеров, обслуживающих небольшие жилые помещения) с утилизацией энергии, воздухораспределительные устройства и противопожарные воздушные клапаны.

Данные изделия могут быть установлены в больницах, в жилых, офисных, торговых и промышленных зданиях, а также в туннелях, на крытых автостоянках и в спортивных центрах.



ВОЗДУХООБРАБАТЫВАЮЩИЕ АГРЕГАТЫ

Systemair предлагает широкий модельный ряд воздухообрабатывающих агрегатов.

Холодильные установки для комфортного кондиционирования

Ассортимент продукции включает чиллеры от 20 до 1600 кВт.



Компактные воздухообрабатывающие агрегаты

Компактные приточные воздухообрабатывающие агрегаты с воздушонагревателем и фильтром для использования на бензозаправочных станциях, в школах, магазинах и небольших помещениях. Агрегаты отличаются компактностью и простотой монтажа.

Расход воздуха: 70–15000 м³/ч.



Агрегаты для установки за подвесным потолком

Компактные и простые в техническом обслуживании воздухообрабатывающие агрегаты с системой управления и утилизацией теплоты. Устанавливаются за подвесным потолком или на чердаке. Расход воздуха: 70–6000 м³/ч.



Агрегаты с боковым подключением воздухопроводов

Широкий выбор воздухообрабатывающих агрегатов с боковым подключением воздухопроводов с утилизацией теплоты или без нее. Предназначены для установки в любых помещениях: от небольших жилых помещений до школ, магазинов и крупных офисов.

Расход воздуха: 320–86000 м³/ч.



Агрегаты с верхним подключением воздухопроводов

Широкий выбор воздухообрабатывающих агрегатов с верхним подключением воздухопроводов с утилизацией теплоты или без нее. Предназначены для установки в любых помещениях: от небольших жилых помещений до школ, магазинов и крупных офисов.

Расход воздуха: 320–6800 м³/ч.



ВЕНТИЛЯЦИЯ ЖИЛЫХ ДОМОВ

Энергоэффективные воздухообрабатывающие агрегаты с утилизацией теплоты и встроенной системой управления. Предназначены для установки над кухонными печами, на стене или горизонтально на чердаке.

Агрегаты для жилых помещений

Для жилых помещений площадью от 60 до 320 м².



Кухонные вытяжки

Эффективно удаляют запахи, даже при низком расходе воздуха.



Прочие категории изделий

Мы выпустили отдельные каталоги для воздухообрабатывающих агрегатов и воздухораспределительных устройств, а также рекламные листовки и брошюры для всех наших изделий. Для получения печатных документов свяжитесь с торговым представителем нашей компании или скачайте документы с сайта www.systemair.ru

КЛАПАНЫ ДЫМОУДАЛЕНИЯ И ПРОТИВОПОЖАРНЫЕ КЛАПАНЫ

Systemair выпускает вентиляторы, воздушные клапаны и системы управления двойного назначения: для систем вентиляции, функционирующих в нормальном режиме, а также для работы в аварийном режиме в случае пожара (сертифицированные изделия).

Противопожарные клапаны и клапаны дымоудаления

Данные воздушные клапаны препятствуют распространению дыма и огня при пожаре.



ВОЗДУХОРАСПРЕДЕЛИТЕЛЬНЫЕ УСТРОЙСТВА

Systemair предлагает широкий выбор воздухораспределительных устройств, отвечающих различным требованиям и предназначенных для различных применений. Разработка и изготовление этих устройств осуществляется на современных заводах в Словакии, Швеции и Индии.

Устройства для подачи, удаления и транспортирования воздуха

Предназначены для настенного или потолочного монтажа.



Сопловые диффузоры

Гибкая схема распределения воздуха и комфорт в обслуживаемых помещениях



Клапаны приточного и удаляемого воздуха

Предназначены для настенного и потолочного монтажа.



Регулирование расхода

Воздушные клапаны, камеры статического давления, принадлежности воздуховодов и клапаны для VAV/CAV систем.

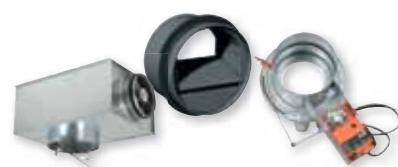

Здоровый микроклимат в обслуживаемом помещении

Мы часто относимся к таким природным ресурсам, как свежий воздух, как к чему-то само собой разумеющемуся. На самом деле мы должны очень бережно относиться к этому важнейшему ресурсу и помнить о необходимости обеспечения разумного баланса между производительностью системы вентиляции и потребляемой энергией, а также тщательно продумывать применение тех или иных конструкционных материалов и технологий. Поэтому Systemair создал зарегистрированный товарный знак «Green Ventilation», который наносится на изделия, отвечающие этим требованиям.

Утилизация теплоты

В климатических зонах с относительно низкой среднегодовой температурой в системах вентиляции применяются эффективные системы утилизации теплоты, использующие энергию удаляемого воздуха для нагрева приточного воздуха. Высокоэффективный роторный теплообменник позволяет регенерировать до 90 % теряемой энергии.

Энергоэффективные вентиляторы

Сегодня появилось новое поколение двигателей вентиляторов, отличающееся значительным (в некоторых случаях до 50 %) снижением энергопотребления. Новые электродвигатели ЕС более пригодны для регулирования скорости, что обеспечивает значительную экономию электроэнергии. Сопутствующими преимуществами являются снижение уровня шума и увеличение срока службы двигателей.

Один из самых современных в Европе исследовательских центров



Давление

Давление, которое должны обеспечить вентиляторы, существенно зависит от конструкции системы воздухопроводов и самих агрегатов. Работа в этом направлении, можно сэкономить десятки, а иногда сотни паскалей.

Утилизация холода

В теплых частях света можно экономить энергию, подавая прохладный ночной воздух в помещение и охлаждая конструкцию здания.

Продукция с сертификатом качества

Как выбрать правильное решение, когда существует так много альтернативных вариантов? Сегодня большинство крупных производителей поставляют на рынок продукцию, сертифицированную на соответствие требованиям ISO и маркированную CE. Но достаточно ли этого?



Systemair идет на шаг впереди своих конкурентов и постоянно работает над тем, чтобы продукция отвечала требованиям самых жестких стандартов и получала подтверждение этому от самых авторитетных организаций. Для наших агрегатов таким подтверждением может служить сертификат Eurovent или сертификаты той страны, в которую поставляются агрегаты. Для этого необходимы эксперты соответствующего уровня и определенные ресурсы. В составе нашей компании имеется один из самых современных в Европе исследовательских центров, сертифицированный AMCA.

В комнате так тихо, что единственный звук, который вы слышите, это стук собственного сердца.

Исследовательский центр в Скинскаттеберге аккредитован AMCA. Центр оснащен испытательным и измерительным оборудованием, благодаря которому он является одной из самых современных организаций данного типа в Европе.

В состав испытательного оборудования входит ревербационная камера, фоновый уровень звука в которой составляет менее 10 дБА. При испытаниях воздухообрабатывающих агрегатов и воздухораспределительных устройств применяется зеленый лазер, с помощью которого можно наблюдать, как воздух, выходящий из настенного или потолочного диффузора, распределяется по объему помещения.

В состав испытательного оборудования входит также климатическая камера, в которой можно охлаждать воздух до температуры -20 °С. Это означает, что мы можем испытывать системы утилизации теплоты круглый год. Кроме испытательного центра в Скинскаттеберге испытательное оборудование имеется также в Германии и Дании. Оно позволяет измерять расход воздуха до 400 000 м³/ч.

Программы подбора модели

Мы разработали этот каталог, чтобы упростить для вас выбор изделия, наиболее соответствующего вашим требованиям. Детальный анализ или проектирование системы обычно требуют дополнительной информации. Для этого служат следующие средства.

Более подробная информация об агрегатах, необходимая для проектирования вашей системы, содержится в отдельных каталогах и технических описаниях. В них приведено описание встроенных функций и дополнительных принадлежностей, а также дополнительные технические характеристики.



Онлайн каталог и программы подбора

Те, кто предпочитает работать в режиме онлайн, могут подобрать модель и размеры большинства наших изделий (кроме агрегатов DV) с помощью онлайн каталога.

Вы можете не только получить полную информацию о каждом продукте, но и воспользоваться функцией подбора модели, которая предложит вам альтернативные решения для вашего проекта. Для некоторых изделий (таких как Торвех, воздухообрабатывающие агрегаты DV и воздухораспределительные устройства) разработана компьютерная программа, которую вы можете скачать и установить на локальном компьютере.

Служба технической поддержки

Systemair развивает сеть сервисных центров, в которых наши заказчики могут получить необходимую консультацию.



Основная задача

Экономия энергии

Сегодня все говорят о глобальном изменении климата и призывают к немедленным действиям. Но что же необходимо сделать? Данная проблема должна решаться как организациями, так и частными лицами. Если компания принимает на себя ответственность перед обществом, а потребители следуют требованиям LOHAS (Lifestyle of Health and Sustainability), то следует уделять большее внимание использованию экологически безвредных конструкционных материалов и повышению энергетической эффективности оборудования. Можно считать одним из способов экономии сокращение потребления энергии, но настоящим решением данной проблемы является более эффективное использование энергии.

Только в этом случае нам не придется отказываться от комфорта и многих других функций технических систем, являющихся неотъемлемой частью современной жизни.

Специализируясь на системах вентиляции, Systemair предоставляет вам возможность активно участвовать в этом процессе. Наша компания предлагает простое и эффективное решение, являющееся беспроблемным, то есть выгодным как с точки зрения обеспечения комфорта потребителя, так и с точки зрения охраны окружающей среды.

Больше, чем просто горячий воздух!

- Только в Европе системы вентиляции потребляют около 197 000 ГВтч электроэнергии.
- Это ставит их в один ряд с крупнейшими потребителями электроэнергии.
- Повышение эффективности этих систем на 12-15 % может сократить выбросы CO₂ в атмосферу на 19 млн. тонн.

Это означает, что, оптимизировав электродвигатели и сопутствующее оборудование, компании могли бы сократить эксплуатационные расходы на 2,6 миллиардов евро в год! А с учетом предполагаемого роста спроса на вентиляторы в ближайшие годы, необходимость внедрения инновационных решений в области двигателестроения становится очевидной.

Преимущества и выгоды

Перспективность – современность – экономичность

Удобство

Простой монтаж.

Регулирование по потребности

Плавное регулирование скорости вентилятора. Эффективная система управления.

Техническое обслуживание не требуется

Гарантия надежности и длительного срока службы при минимальном обслуживании.

Функциональная гибкость

Технология управления обеспечивает 100 % контроль рабочих параметров.

Эффективное потребление электроэнергии

Доля энергии, используемой эффективно, значительно выше, чем у традиционных двигателей переменного тока.

Экономия монтажного пространства

Электронные устройства управления полностью встроены в агрегат и не видны.

Низкий уровень шума

Снижение уровня шума очевидно.

Экономия энергии

Электродвигатели ЕС потребляют в среднем на 30 % меньше электроэнергии, по сравнению со стандартными электродвигателями переменного тока. В некоторых применениях экономия может составлять 50 % и более.

Функциональная гибкость

Электропитание может осуществляться от сети 50 или 60 Гц в любой части земного шара, поэтому данные двигатели более универсальны.

Надежные инвестиции

Длительный срок службы и использование новейших технологий, не требующих потребления дефицитных природных ресурсов.

Оптимальная окупаемость

Высокая эффективность обеспечивает уменьшение энергопотребления и, следовательно, снижение эксплуатационных расходов.

Энергоэффективные системы вентиляции

Для проектирования энергоэффективных систем вентиляции необходимы высокоэффективные вентиляторы с регулированием скорости в соответствии с текущей потребностью. При этом должно обеспечиваться высокое качество воздуха в помещении.

Новая система управления EC-Vent производства компании Systemair значительно упрощает выполнение поставленной задачи.



EC-Vent – это интеллектуальный контроллер, обеспечивающий очень эффективное дискретное или пропорциональное регулирование скорости вентиляторов по сигналам нескольких датчиков. Благодаря эффективному управлению приточными и/или вытяжными вентиляторами, оснащенными двигателями ЕС, а также другими компонентами системы вентиляции обеспечивается новый уровень комфорта и экономии энергии в широкой области применения.

EC-Vent предлагает решения, которые обеспечивают:

- Снижение энергопотребления по сравнению с традиционными системами.
- Расход воздуха, точно отвечающий текущей потребности – в любое время.
- Снижение эксплуатационных расходов.
- Простой монтаж.
- Низкий уровень шума.
- Увеличение срока службы.

Идея, лежащая в основе работы EC-Vent, состоит в том, чтобы обеспечивать различный расход воздуха в зависимости от фактического количества людей в помещении. Контроллер EC-Vent по сигналу нескольких датчиков обеспечивает регулирование скорости вентиляторов точно в соответствии с потребным расходом воздуха. Тем самым требуемый уровень комфорта в обслуживаемом помещении достигается при минимальном потреблении энергии.

В состав EC-Vent входит блок управления, устанавливаемый рядом с вентилятором, и пульт дистанционного управления, устанавливаемый в обслуживаемом помещении.

- К блоку управления и пульта дистанционного управления можно подключить различные датчики: CO₂, температуры, влажности, давления и т. п.
- Пульт дистанционного управления оснащен встроенными датчиками влажности и температуры.
- Действует функция недельного таймера.
- Встроенный трансформатор (24 В) обеспечивает питание датчиков, воздушных клапанов и т. п.
- Интуитивно понятное меню.

В сочетании с вентиляторами, оснащенными двигателями ЕС, контроллер EC-Vent обеспечивает простое для монтажа интеллектуальное решение для климатических систем как новых, так и реконструируемых зданий.

K EC..... 16



TFSK/TFSR EC..... 118



KVKE EC..... 54



DVC/DVCI 126

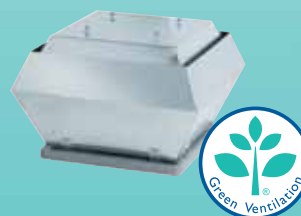

MUB EC..... 88



KBR/KBT EC 274



Используемые пиктограммы



Вентиляторы, пригодные для длительной эксплуатации при температуре перемещаемой среды 100 °C, 120 °C, 200 °C



Взрывозащищенные вентиляторы, сертифицированные в соответствии с требованиями ATEX 94-9 EC



Вентиляторы дымоудаления, сертифицированные в соответствии с требованиями EN 12101-3.

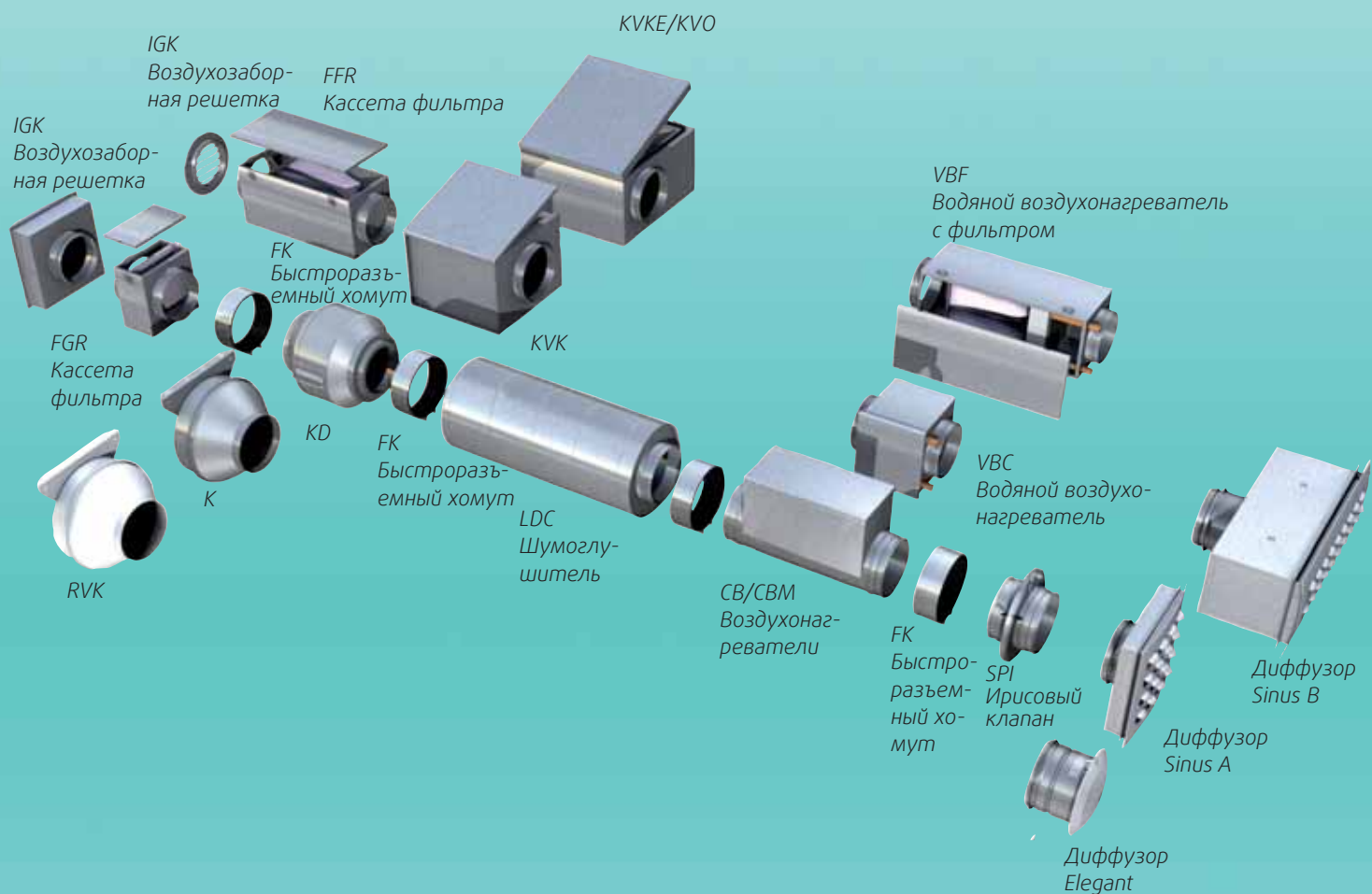

Общие сведения

Вентиляторы Systemair для круглых воздуховодов предназначены для использования в компактных системах приточной и вытяжной вентиляции. Вентиляторы Systemair для круглых воздуховодов были первыми вентиляторами данного типа, поставляемыми на рынок. Большой выбор дополнительных принадлежностей (воздухонагревателей и воздухоохладителей, фильтров, шумоглушителей и т.п.) позволяет укомплектовать систему вентиляции, в соответствии с любыми проектными требованиями. Благодаря 35-летнему опыту работы в данной области, постоянным научным исследованиям и разработке новых технологий и новых видов продукции, системы на основе канальных вентиляторов Systemair занимают лидирующие позиции на рынке. Наличие сквозного потока воздуха через всю систему точно соответствует девизу компании – «Прямой путь».

Модельный ряд

Systemair предлагает разные модели вентиляторов для установки в круглых воздуховодах. Для систем с повышенным давлением предлагаются вентиляторы серий K и RVK. Вентиляторы серии KV могут быть смонтированы непосредственно на стене. Для больших расходов предлагаются вентиляторы серии KD, оснащенные рабочими колесами для работы со смешением потоков. Если предъявляются повышенные требования к уровню шума, то предлагаются шумоизолированные вентиляторы серий KVK, KVKE и KVO.

Двигатели

Вентиляторы Systemair для круглых воздуховодов оснащены электродвигателями с внешним ротором. Регулирование скорости осуществляется путем изменения напряжения. Все электродвигатели оснащены тепловыми реле (ТК), обеспечивающими эффективную защиту от перегрева. Термоконтакты встраиваются в вентиляторы серий K, KV, RVK и KVKE. Сброс тепловых реле осуществляется вручную в соответствии с требованиями EN 60335-2-80. Вентиляторы серий KD, KVK и KVO могут быть оснащены термоконтактами с внутренним подключением или с внешними выводами. Внешние выводы от термоконтактов должны быть подсоединены к внешнему устройству защиты двигателя.

ПРИМЕЧАНИЕ. Если внешние выводы термоконтактов не подсоединены к внешнему устройству защиты, то гарантийные обязательства автоматически теряют силу.

К ЕС 16

Вентиляторы с электродвигателями ЕС для круглых металлических воздуховодов: расход воздуха до 1732 м³/ч, рабочее колесо с загнутыми назад лопатками, питание от однофазной сети.



К/KV 20

Вентиляторы для круглых металлических воздуховодов: расход воздуха до 1728 м³/ч, рабочее колесо с загнутыми назад лопатками, питание от однофазной сети.



RVK 26

Вентиляторы для круглых воздуховодов (из пластика): расход воздуха до 1836 м³/ч, рабочее колесо с загнутыми назад лопатками, питание от однофазной сети.



KVO 32

Корпусные вентиляторы: расход воздуха до 3215 м³/ч, рабочее колесо с загнутыми назад лопатками, питание от однофазной сети.



KD 36

Вентиляторы для круглых воздуховодов со смешением потоков: расход воздуха до 7878 м³/ч, рабочее колесо для смешенных потоков, питание от одно- или трехфазной сети.



KVK 44

Вентиляторы в изолированном корпусе: расход воздуха до 5364 м³/ч, рабочее колесо с загнутыми вперед лопатками, питание от однофазной сети.



KVK DUO 50

Сдвоенные вентиляторы в изолированном корпусе: расход воздуха до 2628 м³/ч, рабочее колесо с загнутыми вперед лопатками, питание от однофазной сети.



KVKE ЕС 54

Вентиляторы в изолированном корпусе с электродвигателем ЕС: расход воздуха до 1771 м³/ч, рабочее колесо с загнутыми назад лопатками, питание от однофазной сети.



KVKE 58

Вентиляторы в изолированном корпусе: расход воздуха до 2196 м³/ч, рабочее колесо с загнутыми назад лопатками, питание от однофазной сети.



Вентиляторы для круглых воздуховодов



К ЕС

- Двигатели ЕС, высокий КПД
- Регулирование скорости в диапазоне от 0 до 100 %
- Регулятор скорости входит в комплект поставки
- Встроенная защита электродвигателя
- Монтажный кронштейн входит в комплект поставки

Технология ЕС – это интеллектуальная технология, в которой используются встроенные электронные устройства управления. Эти устройства уменьшают потери энергии на трение скольжения и обеспечивают работу двигателя с оптимальной нагрузкой. Благодаря этому эффективность таких двигателей намного выше, а уровень потребляемой мощности существенно ниже по сравнению с АС-двигателями.

Еще одной особенностью вентиляторов ЕС является пониженное энергопотребление не только при работе с полной нагрузкой, но и при работе с частичной нагрузкой. Мощность, потребляемая при работе в режиме с частичной нагрузкой, намного ниже, чем у асинхронных электродвигателей. Пониженное энергопотребление гарантирует снижение эксплуатационных расходов. Вентиляторы серии К ЕС предназначены для установки в воздуховодах. Все вентиляторы серии К оснащены присоединительными патрубками длиной не менее 25 мм. Вентиляторы данной серии оснащены рабочим колесом с загнутыми назад лопатками и двигателями с внешним ротором (ЕС). Быстроразъемные хомуты FK облегчают установку и снятие вентиляторов и позволяют избежать передачи вибрации на воздуховоды. Вентиляторы поставляются с установленным потенциометром (0-10 В), который позволяет легко подобрать требуемую рабочую точку.

Электродвигатель оснащен встроенной защитой от перегрева. Две части корпуса вентилятора соединены методом вальцовки, что обеспечивает практически полную герметичность корпуса. Благодаря герметичному корпусу вентиляторы могут быть установлены снаружи помещения или в помещении с высокой влажностью.

ЭЛЕКТРИЧЕСКИЕ ПРИНАДЛЕЖНОСТИ



MTP 10
с. 314



EC-Vent
с. 302



MTV 1/010
с. 314

ТЕХНИЧЕСКИЕ ХАРАКТЕРИСТИКИ

Артикул		2580	2581	2583	2584	2585
К		160 ЕС	200 ЕС	250 ЕС	315 М ЕС	315 L ЕС
Напряжение/частота	В/50 Гц	230	230	230	230	230
Мощность	Вт	79.4	78.6	120	166	340
Ток	А	0.628	0.626	0.921	1.14	2.08
Макс. расход воздуха	м³/ч	544	774	1033	1415	1732
Частота вращения	мин⁻¹	3105	2468	2628	2113	2719
Макс. температура перемещаемого воздуха	°С	60	60	40	40	55
“ при регулировании скорости	°С	60	60	40	40	55
Уровень звукового давления на расстоянии 3 м	дБ(А)	47	51	46	50	57
Масса	кг	3	3.3	3.5	6	7.2
Класс изоляции двигателя		В	В	В	В	В
Класс защиты двигателя		IP 44	IP 44	IP 44	IP 44	IP 44
Защита электродвигателя		Встроенная	Встроенная	Встроенная	Встроенная	Встроенная
Регулятор скорости, плавн.	Электронный регулятор	MTP 10	MTP 10	MTP 10	MTP 10	MTP 10
Схема электрических подключений, с. 362–371		41	41	41	41	41

РАЗМЕРЫ, мм

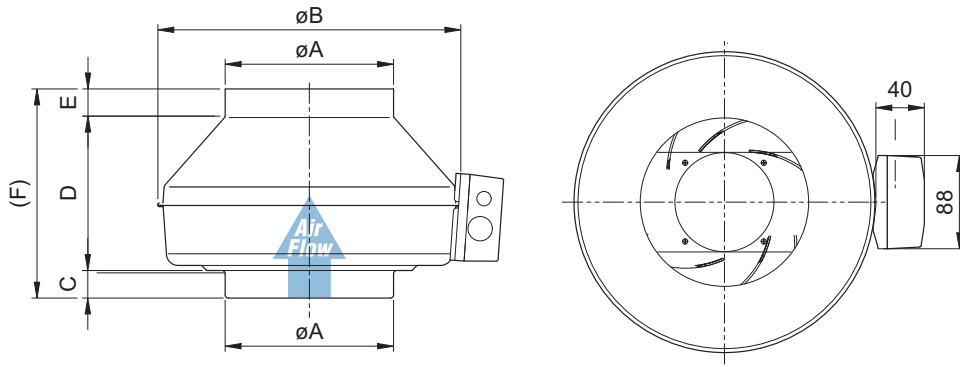

ПРИНАДЛЕЖНОСТИ



FK с. 327

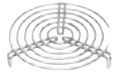

SG с. 329



VK с. 328



RSK с. 327



LDC с. 320



FFR с. 321



CB с. 322

	A	B	C	D	E	(F)
K 160 EC	159	286	25	147	26	198
K 200 EC	199	336	30	148	27	205
K 250 EC	249	336	30.5	144.5	27	202
K 315 M EC	314	408	32.5	160.5	27	220
K 315 L EC	314	408	37.5	160.5	27	225

БЫСТРЫЙ ПОДБОР

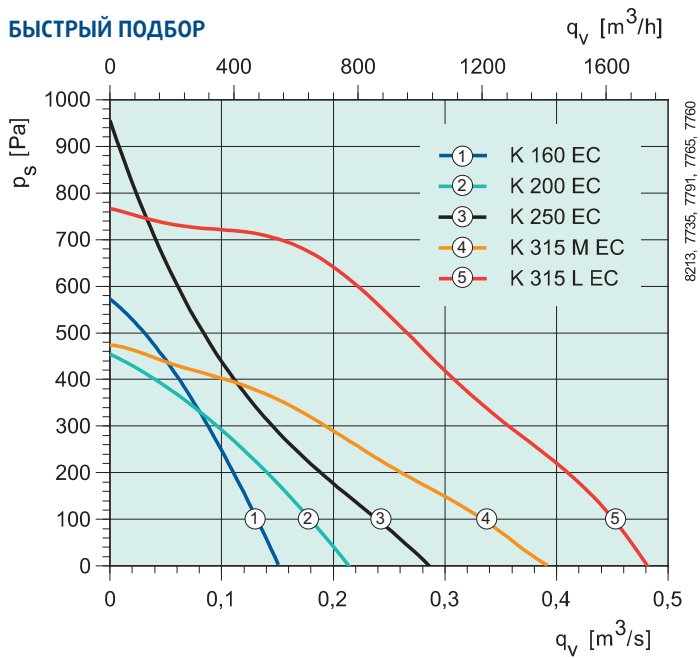



РАБОЧИЕ ХАРАКТЕРИСТИКИ

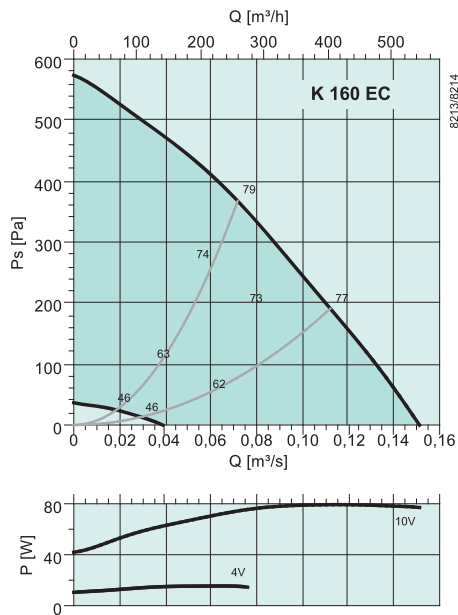

дБ(A)	Общ.	Октавные полосы частот, Гц							
		63	125	250	500	1k	2k	4k	8k
L_{WA} в воздуховоде	78	53	72	73	73	69	66	56	46
L_{WA} к окружению	54	22	28	39	50	48	47	40	29
Совместно с LDC 160-900									
L_{WA} в воздуховоде	69	51	68	63	45	27	23	36	31

Условия измерений: 0,0717 м³/с, 367 Па

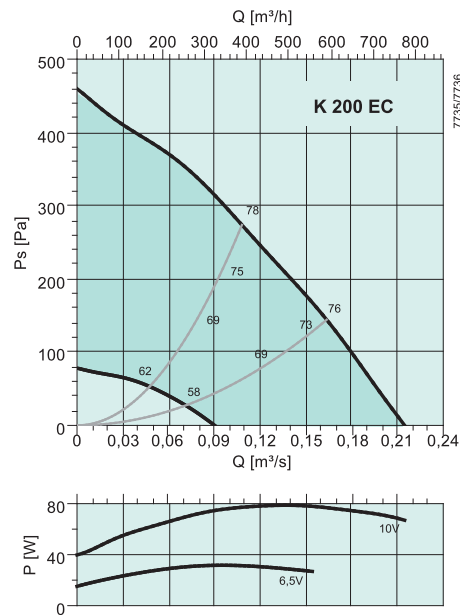

дБ(A)	Общ.	Октавные полосы частот, Гц							
		63	125	250	500	1k	2k	4k	8k
L_{WA} в воздуховоде	77	51	70	68	73	68	63	55	47
L_{WA} к окружению	58	24	38	45	57	50	45	39	29
Совместно с LDC 200-900									
L_{WA} в воздуховоде	67	49	66	60	49	36	29	42	37

Условия измерений: 0,108 м³/с, 274 Па

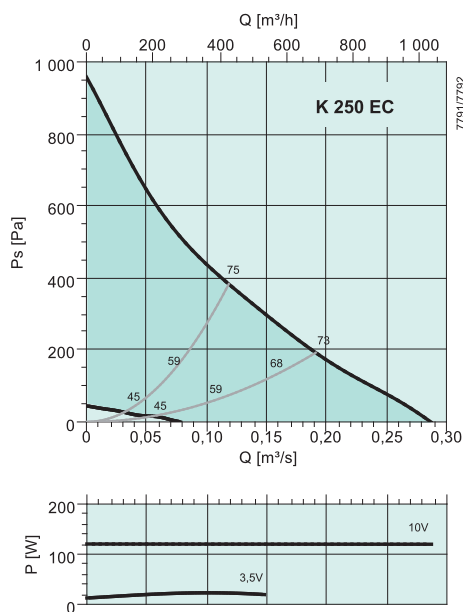

дБ(A)	Общ.	Октавные полосы частот, Гц							
		63	125	250	500	1k	2k	4k	8k
L_{WA} в воздуховоде	74	52	65	68	68	66	61	53	43
L_{WA} к окружению	53	16	36	40	50	46	44	34	23
Совместно с LDC 250-900									
L_{WA} в воздуховоде	64	49	61	60	48	40	38	43	35

Условия измерений: 0,119 м³/с, 383 Па

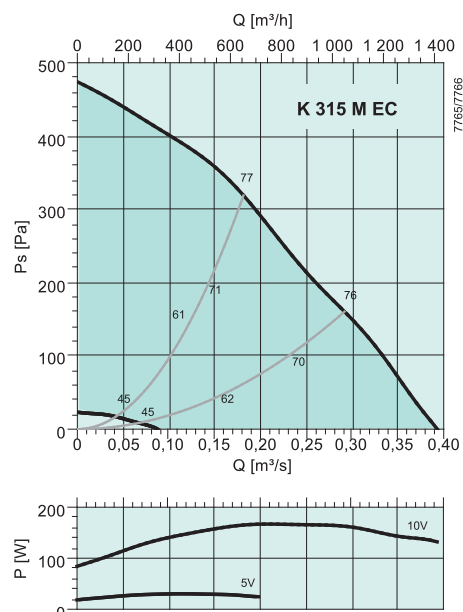

дБ(A)	Общ.	Октавные полосы частот, Гц							
		63	125	250	500	1k	2k	4k	8k
L_{WA} в воздуховоде	76	53	70	67	70	69	65	65	60
L_{WA} к окружению	57	24	33	48	52	49	50	48	36
Совместно с LDC 315-900									
L_{WA} в воздуховоде	69	52	67	60	54	47	53	59	53

Условия измерений: 0,181 м³/с, 319 Па

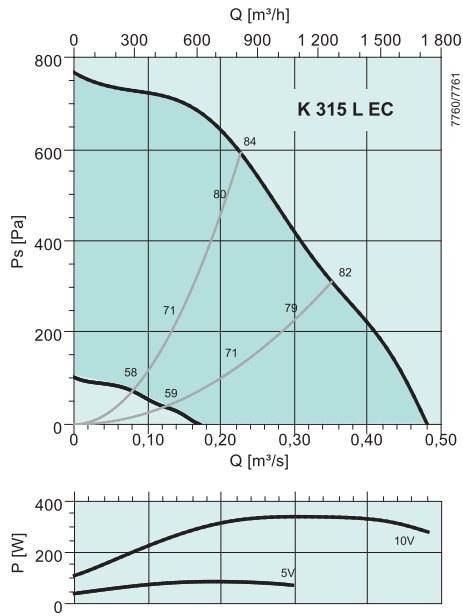

дБ(A)	Общ.	Октавные полосы частот, Гц							
		63	125	250	500	1k	2k	4k	8k
L_{wA} в воздуховоде	82	67	74	74	78	75	71	69	67
L_{wA} к окружению	64	47	45	58	61	54	54	52	44
Совместно с LDC 315-900									
L_{wA} в воздуховоде	74	66	71	67	62	53	59	63	60

Условия измерений: 0,227 м³/с, 591 Па

Вентиляторы для круглых воздуховодов

K/KV



- Регулирование скорости
- Встроенные термоконттакты
- Монтаж в любом положении
- Может быть установлен снаружи здания
- Не требует обслуживания и надежен в работе

Вентиляторы серии K предназначены для монтажа в воздуховоде. Вентиляторы серии KV предназначены для настенного монтажа с подсоединением к воздуховоду и используются в качестве вытяжных вентиляторов. Все вентиляторы серии K/KV оснащены присоединительными патрубками длиной не менее 25 мм. Вентиляторы данной серии оснащены рабочим колесом с загнутыми назад лопатками и двигателями с внешним ротором. Для упрощения монтажа в стандартный комплект поставки вентиляторов серии K входит монтажный кронштейн с крепежными винтами. Быстроразъемные хомуты FK облегчают установку и снятие вентиляторов и позволяют избежать передачи вибрации на воздуховоды. Регулирование скорости вентилятора может осуществляться с помощью плавного тиристорного регулятора или 5-ступенчатого трансформатора. Для защиты электродвигателя от перегрева вентиляторы K/KV 100 M и 125 M оснащены полупроводниковым реле, а вентиляторы K/KV 100 XL-315 L - встроеными тепловыми реле с автоматическим возвратом в исходное состояние. Две части корпуса вентилятора соединены методом вальцовки, что обеспечивает практически полную герметичность корпуса. Благодаря герметичному корпусу вентиляторы могут быть установлены снаружи помещения или в помещении с высокой влажностью с подсоединением к воздуховоду.

ЭЛЕКТРИЧЕСКИЕ ПРИНАДЛЕЖНОСТИ



RE с. 294



REU с. 294



REE с. 295

БЫСТРЫЙ ПОДБОР

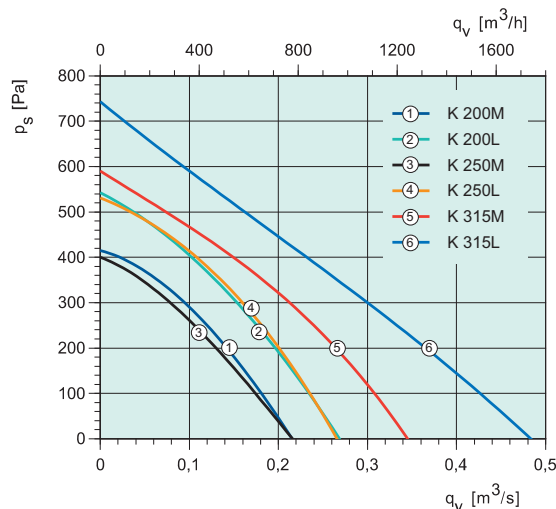
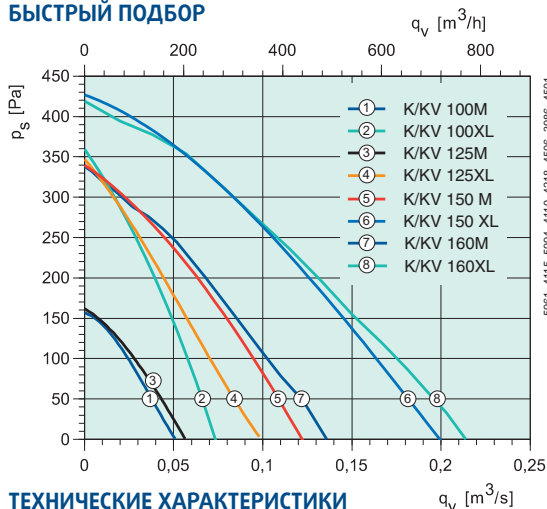

ТЕХНИЧЕСКИЕ ХАРАКТЕРИСТИКИ

Артикул		1001/1205	1004/1207	1002/1208	1003/1210	1017/1211	1018/1212	1005/1213
K/KV		100 M	100 XL	125 M	125 XL	150 M	150 XL	160 M
Напряжение/частота	В/50 Гц	230	230	230	230	230	230	230
Мощность	Вт	29.9	58.6	29.1	62	61	104	59
Ток	А	0.171	0.253	0.172	0.271	0.264	0.458	0.259
Макс. расход воздуха	м³/ч	184	266	205	352	439	716	490
Частота вращения	мин⁻¹	2443	2425	2483	2390	2412	2567	2499
Макс. температура перемещаемого воздуха	°С	70	70	70	70	70	70	70
° при регулировании скорости	°С	70	70	70	70	70	70	70
Уровень звук. давл. на расстоянии 3 м	дБ(А)	38	48	34	50	42	55	44
Масса	кг	2.5	2.5	2.5	2.5	3.5	4.5	3
Класс изоляции двигателя		B	B	B	B	B	B	B
Класс защиты двигателя		IP 44	IP 44	IP 44	IP 44	IP 44	IP 44	IP 44
Емкость конденсатора	мкФ	—	2	—	2	2	3	2
Защита электродвигателя		полупроводников.реле	Встроенная	полупроводников.реле	Встроенная	Встроенная	Встроенная	Встроенная
Регулятор скорости, 5-ступеней	Трансформатор	RE 1.5	RE 1.5	RE 1.5	RE 1.5	RE 1.5	RE 1.5	RE 1.5
Регулятор, 5 ст., высокая/низкая скорость	Трансформатор	REU 1.5	REU 1.5	REU 1.5	REU 1.5	REU 1.5	REU 1.5	REU 1.5
Регулятор скорости, плавн.	Тиристор	REE 1	REE 1	REE 1	REE 1	REE 1	REE 1	REE 1
Схема электрических подключений, с. 362–371		1	2	1	2	2	2	2

РАЗМЕРЫ, мм

ПРИНАДЛЕЖНОСТИ

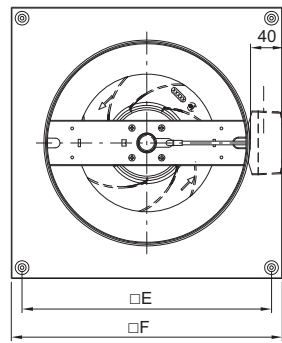
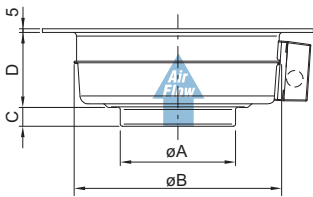
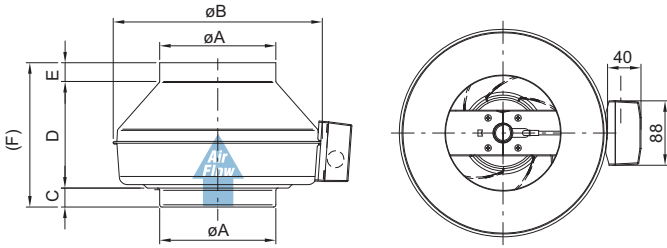

K	A	B	C	D	E	F
100 M	99	218	26	166	26	218
100 XL	99	246	26	161	26	213
125 M	124	218	27	142	27	196
125 XL	124	246	26	151	26	203
150 M	149	286	25	152	25	202
150 XL	149	336	29	171	26	226
160 M	159	286	25	147	26	198
160 XL	159	336	29	166	26	221
200 M	199	336	30	148	27	205
200 L	199	336	30	174	27	231
250 M	249	336	30.5	119.5	27	177
250 L	249	336	30.5	144.5	27	202
315 M	314	408	32.5	160.5	27	220
315 L	314	408	37.5	160.5	27	225

KV	A	B	C	D	□E	□F
100 M	99	218	26	143	254	284
100 XL	99	246	26	125	304	334
125 M	124	218	27	131	254	284
125 XL	124	246	26	127	304	334
150 M	149	286	25	113	344	374
150 XL	149	336	29	147	394	425
160 M	159	286	25	113	344	374
160 XL	159	336	29	147	394	425
200 M	199	336	30	134	394	425
200 L	199	336	30	158	394	425
250 M	249	336	30.5	135	394	425
250 L	249	336	30.5	159	394	425
315 M	314	408	32.5	145	458	489
315 L	314	408	37.5	145	458	489



Артикул		1006/1214	1007/1215	1008/1216	1009/1217	1010/1218	1011/1219	1012/1220
K/KV		160 XL	200 M	200 L	250 M	250 L	315 M	315 L
Напряжение/частота	В/50 Гц	230	230	230	230	230	230	230
Мощность	Вт	105	106	158	103	157	202	318
Ток	А	0.457	0.463	0.709	0.448	0.699	0.893	1.39
Макс. расход воздуха	м³/ч	770	777	968	777	961	1249	1728
Частота вращения	мин⁻¹	2553	2551	2630	2579	2641	2578	2318
Макс. температура перемещаемого воздуха	°С	70	70	50	70	70	51	51
° при регулировании скорости	°С	70	70	50	70	70	51	45
Уровень звукового давления на расстоянии 3 м	дБ(А)	53	51	50	49	49	47	50
Масса	кг	4.5	4.5	4.5	4.5	5	6	7
Класс изоляции двигателя		B	B	B	B	B	F	F
Класс защиты двигателя		IP 44	IP 44	IP 44	IP 44	IP 44	IP 44	IP 44
Емкость конденсатора	мкФ	3	3	4	3	4	5	7
Защита электродвигателя		Встроенная	Встроенная	Встроенная	Встроенная	Встроенная	Встроенная	Встроенная
Регулятор скорости, 5-ступеней	Трансформатор	RE 1.5	RE 1.5	RE 1.5	RE 3	RE 3	RE 1.5	RE 1.5
Регулятор, 5 ст., высокая/низкая скорость	Трансформатор	REU 1.5	REU 1.5	REU 1.5	REU 3	REU 3	REU 1.5	REU 1.5
Регулятор скорости, плавн.	Тиристор	REE 1	REE 1	REE 1	REE 1	REE 1	REE 2	REE 2
Схема электрических подключений, с. 362–371		2	2	2	2	2	2	2

Вентиляторы для круглых воздуховодов

РАБОЧИЕ ХАРАКТЕРИСТИКИ

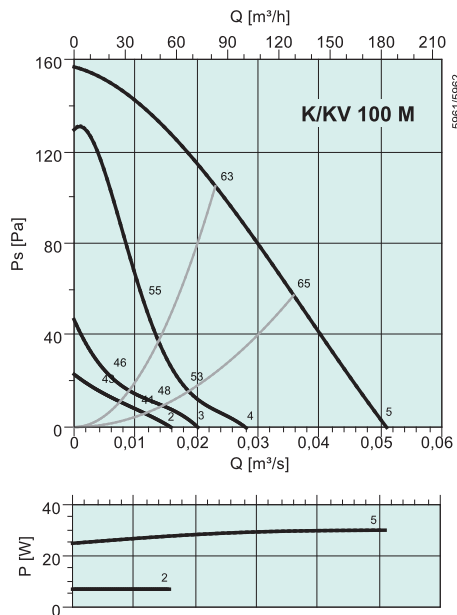

дБ(А)	Общ.	Октавные полосы частот, Гц							
		63	125	250	500	1k	2k	4k	8k
L_{WA} на входе	63	50	59	56	58	50	47	40	28
L_{WA} на выходе	60	35	54	55	54	49	44	38	27
L_{WA} к окружению	45	21	14	23	36	41	42	29	17
Совместно с LDC 100-600									
L_{WA} на входе	57	46	56	45	34	14	0	6	11
L_{WA} на выходе	52	31	51	44	30	13	0	4	10
Условия измерений: 0,231 м³/с, 105 Па									

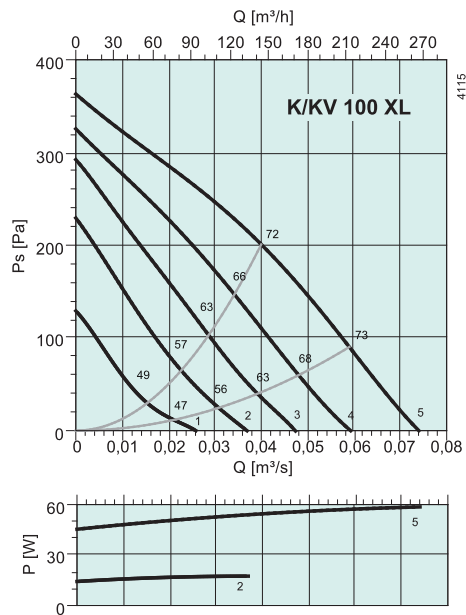

дБ(А)	Общ.	Октавные полосы частот, Гц							
		63	125	250	500	1k	2k	4k	8k
L_{WA} на входе	72	49	65	68	66	62	55	52	40
L_{WA} на выходе	69	49	63	63	65	60	55	54	44
L_{WA} к окружению	55	28	28	47	51	48	46	44	30
Совместно с LDC 100-600									
L_{WA} на входе	63	45	62	57	42	26	6	18	23
L_{WA} на выходе	61	45	60	52	41	24	6	20	27
Условия измерений: 0,04 м³/с, 201 Па									

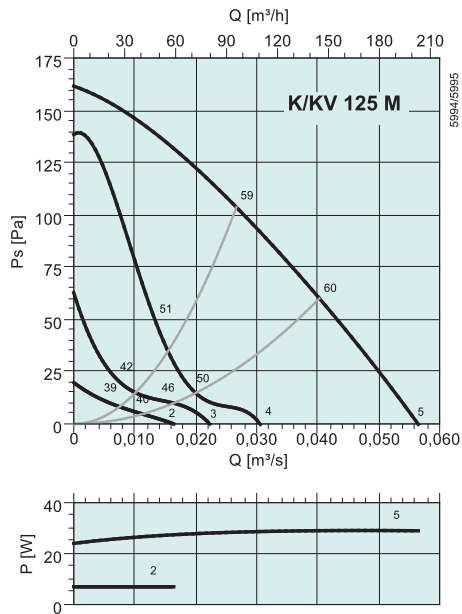

дБ(А)	Общ.	Октавные полосы частот, Гц							
		63	125	250	500	1k	2k	4k	8k
L_{WA} на входе	59	33	51	54	55	48	45	36	29
L_{WA} на выходе	60	40	46	58	55	47	44	38	31
L_{WA} к окружению	41	12	9	24	39	32	33	25	18
Совместно с LDC 125-600									
L_{WA} на входе	50	30	48	45	32	18	5	14	15
L_{WA} на выходе	50	37	43	49	32	17	4	16	17
Условия измерений: 0,0267 м³/с, 104 Па									

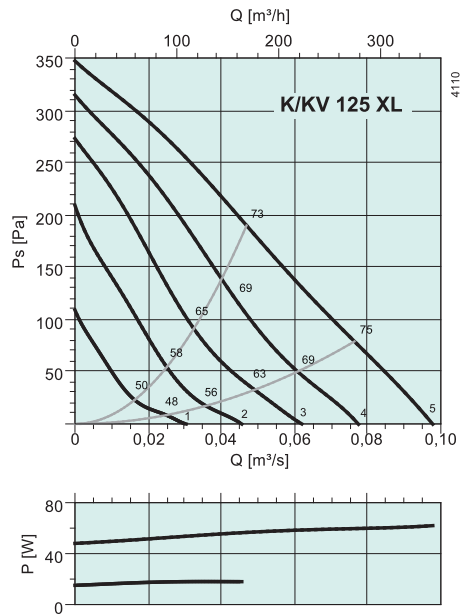

дБ(А)	Общ.	Октавные полосы частот, Гц							
		63	125	250	500	1k	2k	4k	8k
L_{WA} на входе	73	56	65	68	69	65	61	52	41
L_{WA} на выходе	73	55	64	68	68	64	61	57	50
L_{WA} к окружению	57	35	31	46	53	52	48	40	29
Совместно с LDC 125-600									
L_{WA} на входе	64	53	62	59	46	35	21	30	27
L_{WA} на выходе	64	52	61	59	45	34	21	35	36
Условия измерений: 0,0469 м³/с, 190 Па									

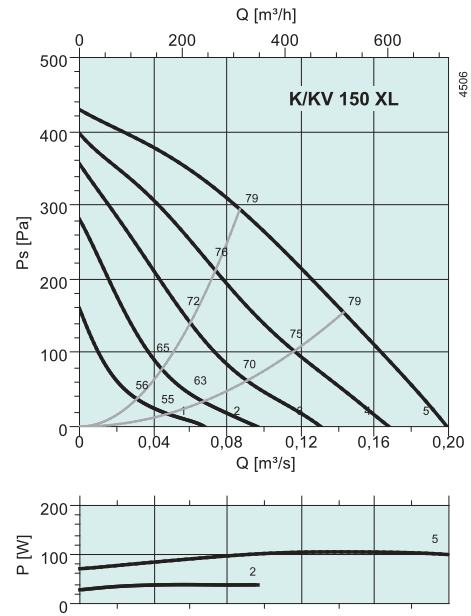
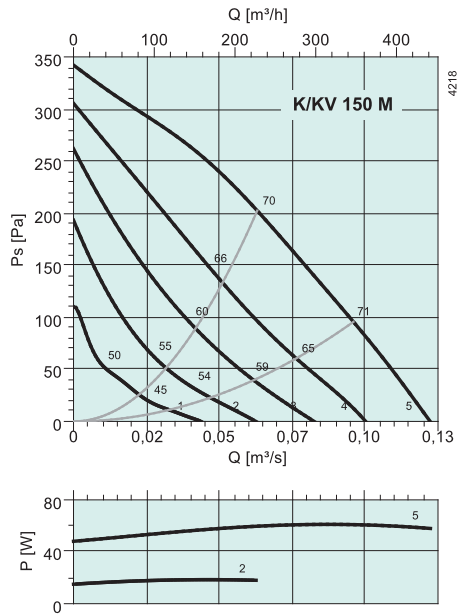

дБ(А)	Общ.	Октавные полосы частот, Гц							
		63	125	250	500	1k	2k	4k	8k
L_{WA} на входе	70	45	63	66	64	58	55	51	42
L_{WA} на выходе	69	46	63	66	60	56	52	50	41
L_{WA} к окружению	49	24	25	43	46	40	39	36	24
Совместно с LDC 150-600									
L_{WA} на входе	63	45	60	59	44	31	24	35	31
L_{WA} на выходе	63	46	60	59	40	29	21	34	30
Условия измерений: 0,063 м³/с, 202 Па									

дБ(А)	Общ.	Октавные полосы частот, Гц							
		63	125	250	500	1k	2k	4k	8k
L_{WA} на входе	78	56	67	75	74	67	62	62	54
L_{WA} на выходе	76	51	67	73	70	65	61	60	49
L_{WA} к окружению	62	26	28	43	61	47	49	50	36
Совместно с LDC 150-600									
L_{WA} на входе	70	56	64	68	54	40	31	46	43
L_{WA} на выходе	68	51	64	66	50	38	30	44	38
Условия измерений: 0,0869 м³/с, 294 Па									

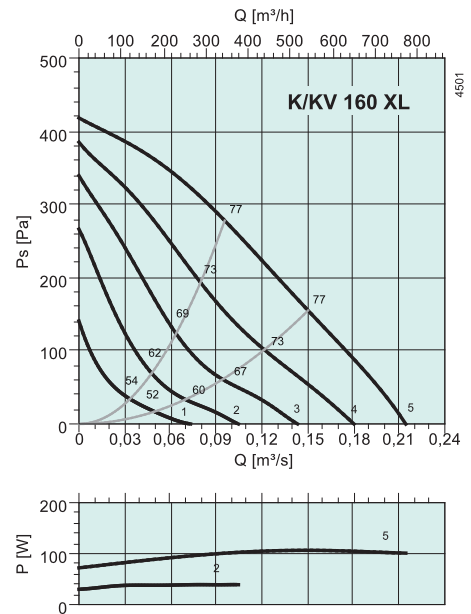
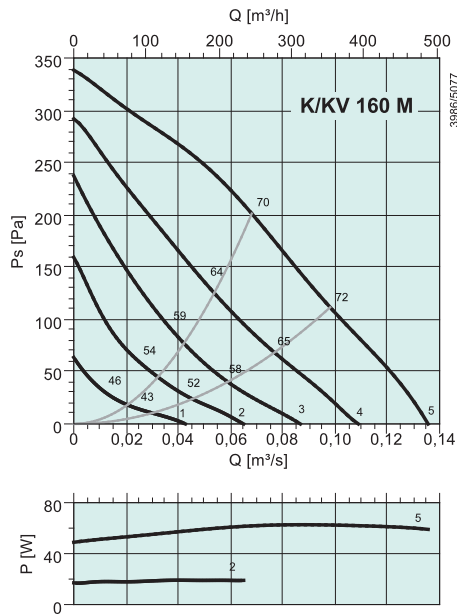

дБ(А)	Общ.	Октавные полосы частот, Гц							
		63	125	250	500	1k	2k	4k	8k
L_{WA} на входе	70	43	65	64	65	61	59	48	37
L_{WA} на выходе	68	44	62	64	61	59	56	48	37
L_{WA} к окружению	51	13	23	35	47	43	46	38	23
Совместно с LDC 160-900									
L_{WA} на входе	62	41	61	54	37	19	16	28	22
L_{WA} на выходе	60	42	58	54	33	17	13	28	22
Условия измерений: 0,0681 м³/с, 201 Па									

дБ(А)	Общ.	Октавные полосы частот, Гц							
		63	125	250	500	1k	2k	4k	8k
L_{WA} на входе	77	49	65	72	73	67	63	63	51
L_{WA} на выходе	75	47	65	72	68	65	63	62	50
L_{WA} к окружению	60	24	31	42	59	46	46	49	35
Совместно с LDC 160-900									
L_{WA} на входе	65	47	61	62	45	25	20	43	36
L_{WA} на выходе	65	45	61	62	40	23	20	42	35
Условия измерений: 0,0956 м³/с, 278 Па									

Вентиляторы для круглых воздуховодов

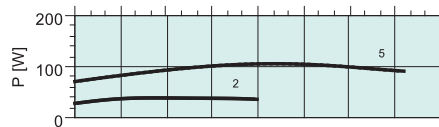
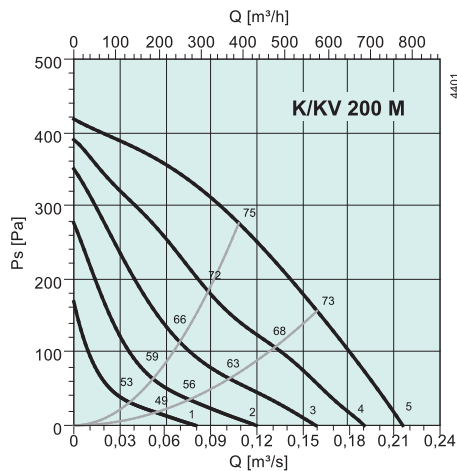

дБ(А)	Общ.	Октавные полосы частот, Гц							
		63	125	250	500	1k	2k	4k	8k
L_{WA} на входе	75	47	67	67	72	65	61	59	50
L_{WA} на выходе	74	45	65	69	68	63	62	61	50
L_{WA} к окружению	58	16	40	39	54	49	52	52	37
Совместно с LDC 200-900									
L_{WA} на входе	65	45	63	59	48	33	27	46	40
L_{WA} на выходе	64	43	61	61	44	31	28	48	40
Условия измерений: 0,108 м³/с, 276 Па									

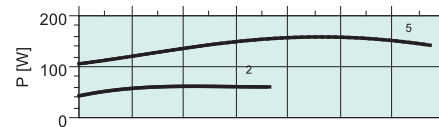
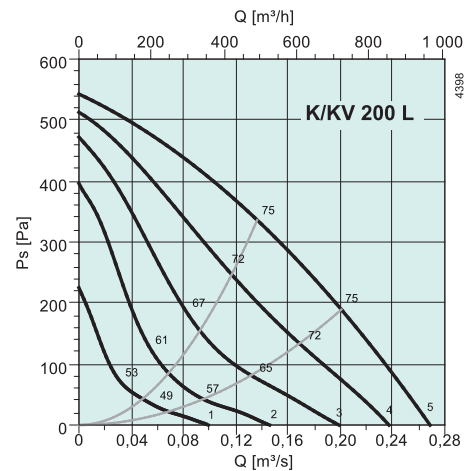

дБ(А)	Общ.	Октавные полосы частот, Гц							
		63	125	250	500	1k	2k	4k	8k
L_{WA} на входе	75	49	68	70	71	65	62	58	50
L_{WA} на выходе	74	51	66	71	67	64	62	60	53
L_{WA} к окружению	57	17	30	41	52	49	52	48	36
Совместно с LDC 200-900									
L_{WA} на входе	66	47	64	62	47	33	28	45	40
L_{WA} на выходе	66	49	62	63	43	32	28	47	43
Условия измерений: 0,136 м³/с, 336 Па									

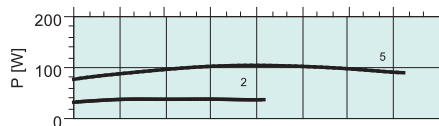
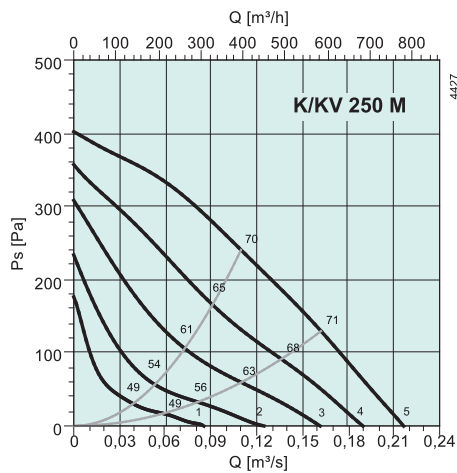

дБ(А)	Общ.	Октавные полосы частот, Гц							
		63	125	250	500	1k	2k	4k	8k
L_{WA} на входе	70	45	59	61	65	62	60	62	53
L_{WA} на выходе	70	46	58	62	64	61	63	62	51
L_{WA} к окружению	56	18	31	31	48	44	51	52	39
Совместно с LDC 250-900									
L_{WA} на входе	59	42	55	53	45	36	37	52	45
L_{WA} на выходе	59	43	54	54	44	35	40	52	43
Условия измерений: 0,11 м³/с, 241 Па									

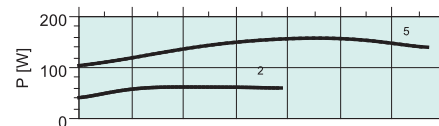
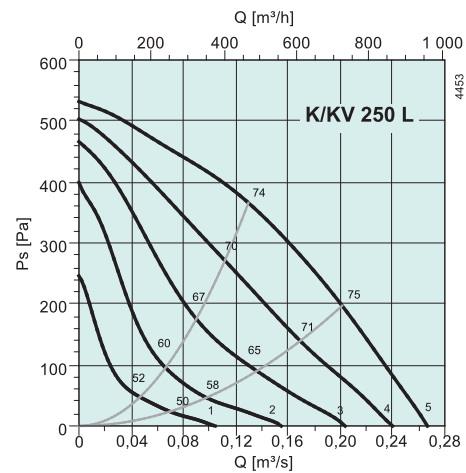

дБ(А)	Общ.	Октавные полосы частот, Гц							
		63	125	250	500	1k	2k	4k	8k
L_{WA} на входе	74	59	66	67	68	67	62	55	46
L_{WA} на выходе	75	58	64	71	66	68	66	58	49
L_{WA} к окружению	56	34	33	45	52	47	50	46	33
Совместно с LDC 250-900									
L_{WA} на входе	65	56	62	59	48	41	39	45	38
L_{WA} на выходе	65	55	60	63	46	42	43	48	41
Условия измерений: 0,13 м³/с, 366 Па									

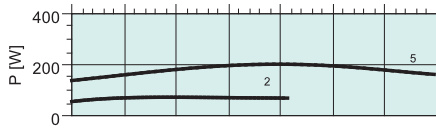
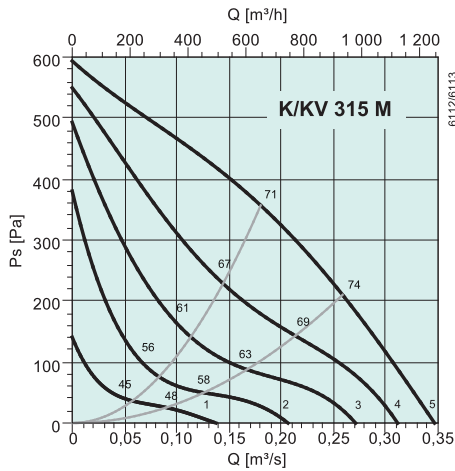

дБ(А)	Общ.	Октавные полосы частот, Гц							
		63	125	250	500	1k	2k	4k	8k
L_{WA} на входе	73	51	60	66	69	67	62	58	55
L_{WA} на выходе	70	49	56	62	62	65	64	58	54
L_{WA} к окружению	54	22	28	39	48	45	47	43	50
Совместно с LDC 315-900									
L_{WA} на входе	63	50	57	59	53	45	50	52	48
L_{WA} на выходе	60	48	53	55	46	43	52	52	47
Условия измерений: 0,18 м³/с, 357 Па									

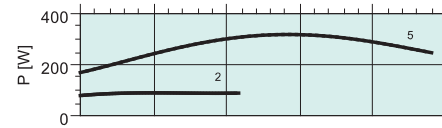
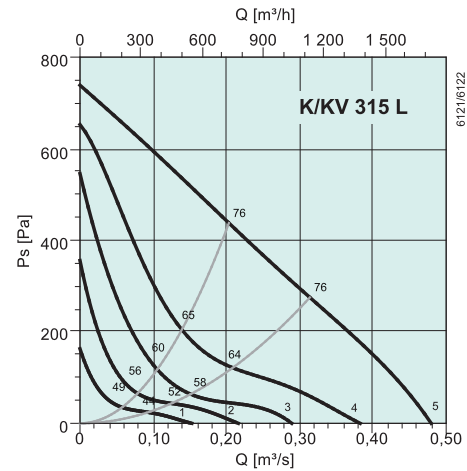

дБ(А)	Общ.	Октавные полосы частот, Гц							
		63	125	250	500	1k	2k	4k	8k
L_{WA} на входе	76	55	67	70	71	68	66	63	58
L_{WA} на выходе	77	63	67	71	69	70	69	63	57
L_{WA} к окружению	57	24	37	45	52	49	50	46	46
Совместно с LDC 315-900									
L_{WA} на входе	68	54	64	63	55	46	54	57	51
L_{WA} на выходе	69	62	64	64	53	48	57	57	50
Условия измерений: 0,203 м³/с, 438 Па									

Вентиляторы для круглых воздуховодов

RVK

- Регулирование скорости
- Встроенные термоконтакты
- Монтаж в любом положении
- Монтажный кронштейн
- Не требуют обслуживания и надежны в работе



Вентиляторы серии RVK предназначены для установки в воздуховодах. Корпус изготовлен из пластика PA6, армированного стекловолокном, что позволяет свести к минимуму утечки воздуха. Благодаря герметичному корпусу и блоку электрических подключений со степенью защиты IP 44, вентиляторы могут быть установлены в помещении с высокой влажностью с подсоединением к воздуховоду. Вентиляторы данной серии оснащены рабочим колесом с загнутыми назад лопатками и двигателями с внешним ротором. Быстроразъемные хомуты FK облегчают установку и снятие вентиляторов и позволяют избежать передачи вибрации на воздуховоды. Регулирование скорости вентилятора может осуществляться с помощью плавного тиристорного регулятора или 5-ступенчатого трансформатора. Вентиляторы RVK оснащены встроенными термоконтактами с автоматическим перезапуском.

ЭЛЕКТРИЧЕСКИЕ ПРИНАДЛЕЖНОСТИ



БЫСТРЫЙ ПОДБОР

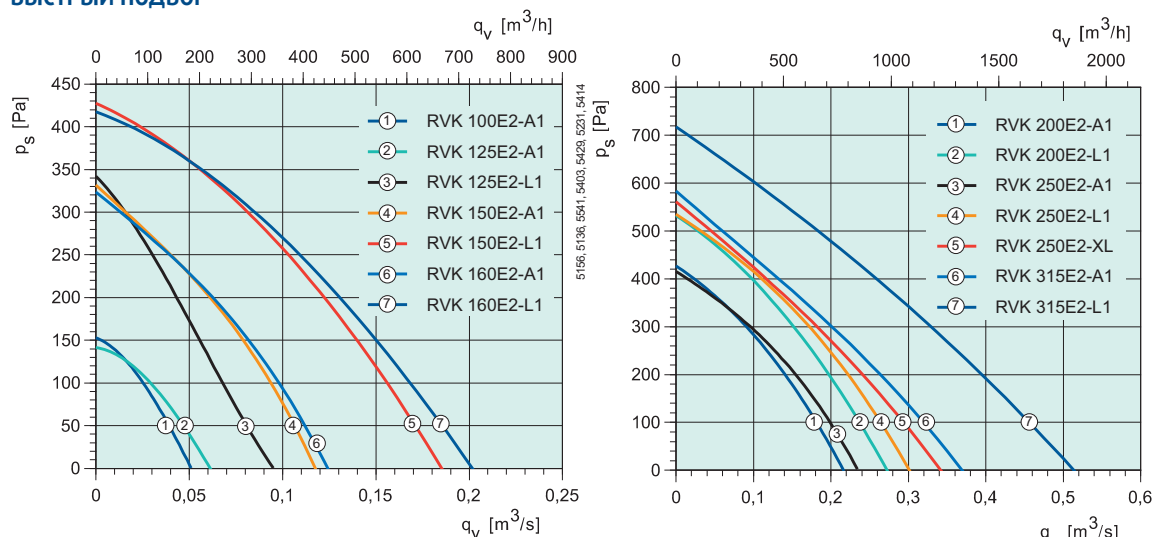

ТЕХНИЧЕСКИЕ ХАРАКТЕРИСТИКИ

Артикул		5755	5756	9775	5757	5758	5759	5760
RVK		100E2-A1	125E2-A1	125E2-L1	150E2-A1	150E2-L1	160E2-A1	160E2-L1
Напряжение/частота	V/50 Гц	230	230	230	230	230	230	230
Мощность	Вт	29.1	29.2	61.2	59.9	115	57.8	112
Ток	А	0.171	0.172	0.26	0.261	0.5	0.257	0.485
Макс. расход воздуха	м³/ч	184	220	341	425	666	450	727
Частота вращения	мин⁻¹	2482	2469	2436	2418	2497	2429	2530
Макс. температура перемещаемого воздуха	°C	70	70	70	70	70	70	70
* при регулировании скорости	°C	70	70	70	70	70	70	70
Уровень звук. давления на расстоянии 3 м	дБ(А)	35	38	43	48	50	43	48
Масса	кг	2	2	2	3	2.7	3	2.7
Класс изоляции двигателя		B	B	B	B	B	B	B
Класс защиты двигателя		IP 44	IP 44	IP 44	IP 44	IP 44	IP 44	IP 44
Емкость конденсатора	мкФ	—	—	2	2	3	2	3
Защита электродвигателя		полупроводниковое реле	полупроводниковое реле	Встроенная	Встроенная	Встроенная	Встроенная	Встроенная
Регулятор скорости, 5-ступеней	Трансформатор	RE 1.5	RE 1.5	RE 1.5	RE 1.5	RE 1.5	RE 1.5	RE 1.5
Регулятор, 5 ст., высокая/низкая скорость	Трансформатор	REU 1.5	REU 1.5	REU 1.5	REU 1.5	REU 1.5	REU 1.5	REU 1.5
Регулятор скорости, плавн.	Тиристор	REE 1	REE 1	REE 1	REE 1	REE 1	REE 1	REE 1
Схема электрических подключений, с. 362–371		1	1	2	2	2	2	2

РАЗМЕРЫ, мм

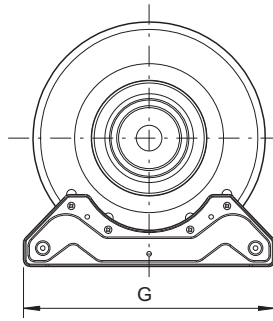
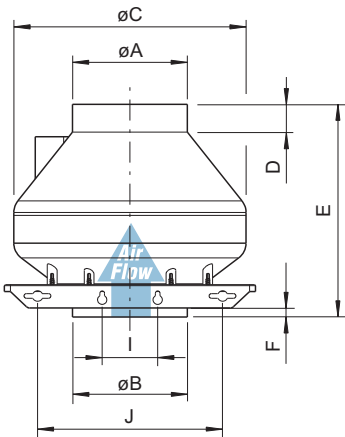

ПРИНАДЛЕЖНОСТИ



FK с. 327

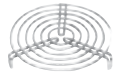

SG с. 329



VK с. 328



RSK с. 327



LDC с. 320



FFR с. 321



CB с. 322

RVK	øA	øB	øC	D	E	F	G	I	J
100E2-A1	99	99	251	30	230	30	271.5	60	200
125E2-A1	124	124	251	30	230	30	271.5	60	200
125E2-L1	124	124	251	30	230	30	271.5	60	200
150E2-A1	149	149	340.5	30	230	30	271.5	60	200
150E2-L1	149	149	340.5	30	230	30	271.5	60	200
160E2-A1	159	159	340.5	30	230	30	271.5	60	200
160E2-L1	159	159	340.5	30	230	30	271.5	60	200
200E2-A1	199	199	340.5	30	230	30	271.5	60	200
200E2-L1	199	199	340.5	30	250	30	271.5	60	200
250E2-A1	249	249	340.5	30	230	30	271.5	60	200
250E2-L1	249	249	340.5	30	230	30	271.5	60	200
250E2-XL	249	249	340.5	30	230	30	271.5	60	200
315E2-A1	315	315	405	30	275	30	271.5	60	200
315E-L1	315	315	405	30	275	30	271.5	60	200

Артикул		5761	5762	5763	5764	30901	5765	5766
RVK		200E2-A1	200E2-L1	250E2-A1	250E2-L1	250E2-XL	315E2-A1	315E2-L1
Напряжение/частота	В/50 Гц	230	230	230	230	230	230	230
Мощность	Вт	107	160	109	159	213	176	318
Ток	А	0.47	0.705	0.476	0.706	0.935	0.773	1.39
Макс. расход воздуха	м³/ч	777	983	842	1087	1228	1328	1836
Частота вращения	мин⁻¹	2550	2581	2546	2595	2415	2387	2433
Макс. температура перемещаемого воздуха	°C	70	70	70	57	51	70	38
* при регулировании скорости	°C	70	55	70	57	38	70	38
Уровень звукового давления на расстоянии 3 м	дБ(А)	45	46	48	44	49	40	45
Масса	кг	3.3	3.7	3.3	4	6	5.0	5.2
Класс изоляции двигателя		B	B	B	B	B	F	F
Класс защиты двигателя		IP 44	IP 44	IP 44	IP 44	IP 44	IP 44	IP 44
Емкость конденсатора	мкФ	3	4	3	4	5	5	7
Защита электродвигателя		Встроенная	Встроенная	Встроенная	Встроенная	Встроенная	Встроенная	Встроенная
Регулятор скорости, 5-ступеней	Трансформатор	RE 1.5	RE 1.5	RE 1.5	RE 3	RE 1.5	RE 1.5	RE 1.5
Регулятор, 5 ст., высокая/низкая скорость	Трансформатор	REU 1.5	REU 1.5	REU 1.5	REU 3	REU 1.5	REU 1.5	REU 1.5
Регулятор скорости, плавн.	Тиристор	REE 1	REE 1	REE 1	REE 1	REE 1	REE 1	REE 2
Схема электрических подключений, с. 362–371		2	2	2	2	2	2	2

Вентиляторы для круглых воздуховодов

РАБОЧИЕ ХАРАКТЕРИСТИКИ

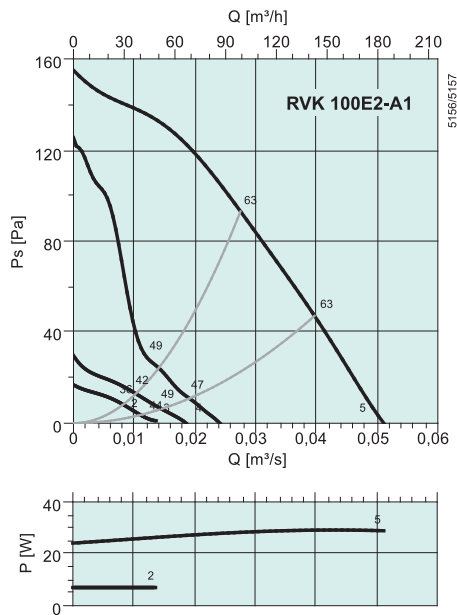

дБ(А)	Общ.	Октавные полосы частот, Гц							
		63	125	250	500	1k	2k	4k	8k
L_{WA} на входе	62	39	57	57	57	51	44	39	27
L_{WA} на выходе	57	42	52	51	51	47	43	39	28
L_{WA} к окружению	41	1	11	30	37	37	34	25	14
Совместно с LDC 100-600									
L_{WA} на входе	55	35	54	46	33	15	0	5	10
L_{WA} на выходе	50	38	49	40	27	11	0	5	11
Условия измерений: 0,0275 м³/с, 93 Па									

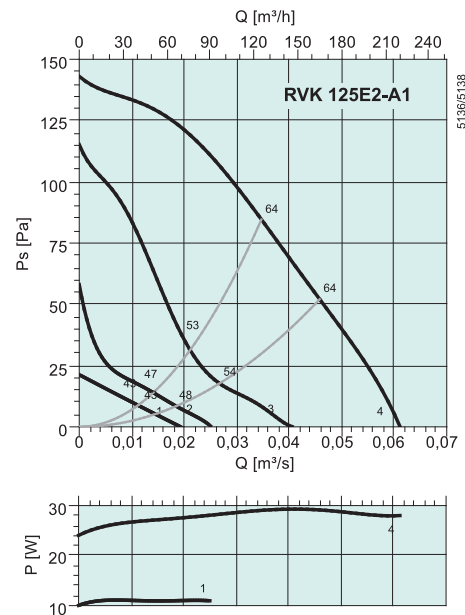

дБ(А)	Общ.	Октавные полосы частот, Гц							
		63	125	250	500	1k	2k	4k	8k
L_{WA} на входе	63	36	56	57	60	52	46	41	33
L_{WA} на выходе	60	36	54	56	53	50	47	42	33
L_{WA} к окружению	45	12	15	28	42	37	36	27	28
Совместно с LDC 125-600									
L_{WA} на входе	54	33	53	48	37	22	6	19	19
L_{WA} на выходе	53	33	51	47	30	20	7	20	19
Условия измерений: 0,0347 м³/с, 85 Па									

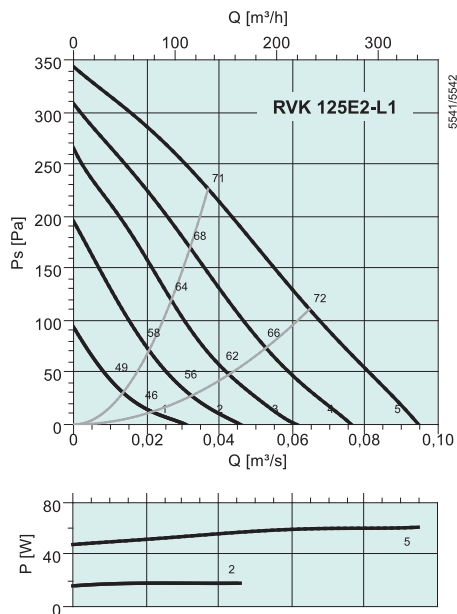

дБ(А)	Общ.	Октавные полосы частот, Гц							
		63	125	250	500	1k	2k	4k	8k
L_{WA} на входе	70	49	66	64	65	59	55	52	42
L_{WA} на выходе	69	50	64	64	64	58	55	53	44
L_{WA} к окружению	50	23	37	36	48	43	43	35	23
Совместно с LDC 125-600									
L_{WA} на входе	64	46	63	55	42	29	15	30	28
L_{WA} на выходе	62	47	61	55	41	28	15	31	30
Условия измерений: 0,0369 м³/с, 226 Па									

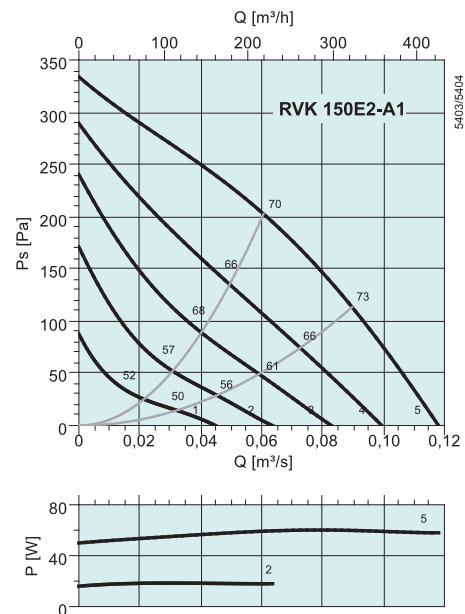

дБ(А)	Общ.	Октавные полосы частот, Гц							
		63	125	250	500	1k	2k	4k	8k
L_{WA} на входе	70	43	61	66	64	58	56	53	43
L_{WA} на выходе	69	44	60	67	59	57	52	51	42
L_{WA} к окружению	54	23	32	42	52	47	44	38	27
Совместно с LDC 150-600									
L_{WA} на входе	62	43	58	59	44	31	25	37	32
L_{WA} на выходе	62	44	57	60	39	30	21	35	31
Условия измерений: 0,0606 м³/с, 203 Па									

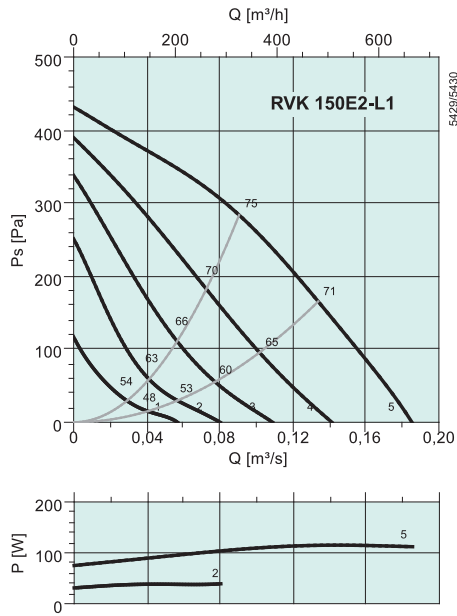

дБ(А)	Общ.	Октавные полосы частот, Гц							
		63	125	250	500	1k	2k	4k	8k
L_{WA} на входе	74	42	67	68	71	62	57	58	48
L_{WA} на выходе	73	43	68	69	68	59	55	57	48
L_{WA} к окружению	57	19	35	39	56	49	45	42	29
Совместно с LDC 150-600									
L_{WA} на входе	66	42	64	61	51	35	26	42	37
L_{WA} на выходе	67	43	65	62	48	32	24	41	37
Условия измерений: 0,0906 м³/с, 284 Па									

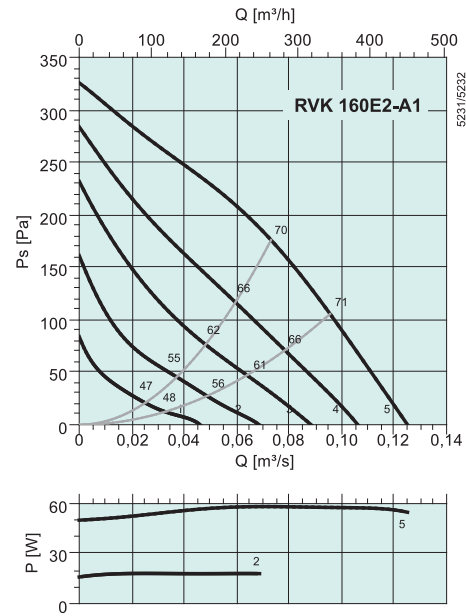

дБ(А)	Общ.	Октавные полосы частот, Гц							
		63	125	250	500	1k	2k	4k	8k
L_{WA} на входе	69	40	58	66	63	60	56	54	43
L_{WA} на выходе	66	39	58	64	56	58	53	53	41
L_{WA} к окружению	50	23	18	38	46	45	42	37	29
Совместно с LDC 160-900									
L_{WA} на входе	58	38	54	56	35	18	13	34	28
L_{WA} на выходе	57	37	54	54	28	16	10	33	26
Условия измерений: 0,0731 м³/с, 176 Па									

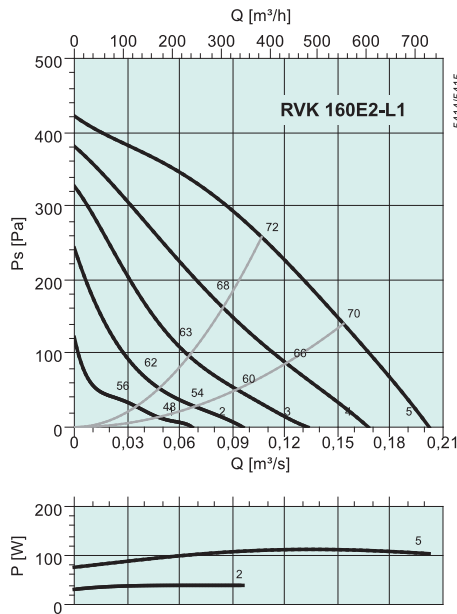

дБ(А)	Общ.	Октавные полосы частот, Гц							
		63	125	250	500	1k	2k	4k	8k
L_{WA} на входе	71	41	62	63	68	62	59	60	50
L_{WA} на выходе	70	42	63	65	64	60	58	59	49
L_{WA} к окружению	55	18	35	31	53	47	45	43	33
Совместно с LDC 160-900									
L_{WA} на входе	59	39	58	53	40	20	16	40	35
L_{WA} на выходе	61	40	59	55	36	18	15	39	34
Условия измерений: 0,107 м³/с, 258 Па									

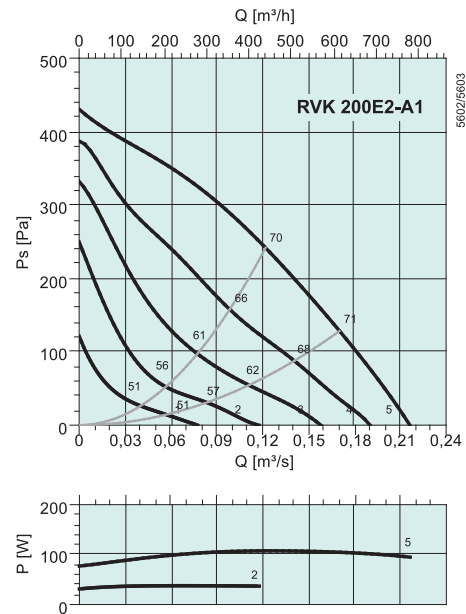

дБ(А)	Общ.	Октавные полосы частот, Гц							
		63	125	250	500	1k	2k	4k	8k
L_{WA} на входе	70	43	58	61	66	62	61	59	48
L_{WA} на выходе	69	45	58	62	65	59	60	60	48
L_{WA} к окружению	52	17	26	26	49	44	44	42	27
Совместно с LDC 200-900									
L_{WA} на входе	57	41	54	53	42	30	27	46	38
L_{WA} на выходе	58	43	54	54	41	27	26	47	38
Условия измерений: 0,122 м³/с, 242 Па									

Вентиляторы для круглых воздуховодов

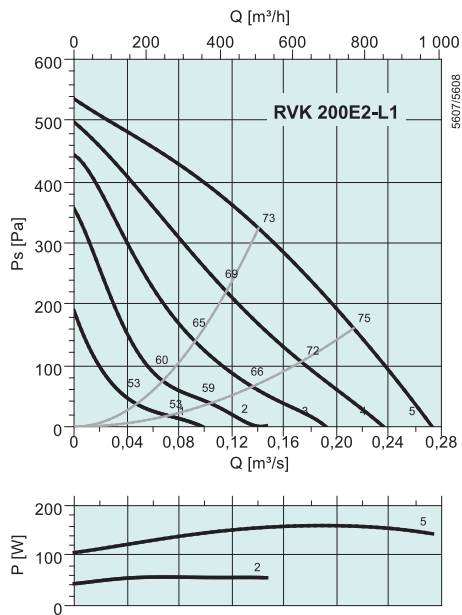

дБ(A)	Общ.	Октавные полосы частот, Гц							
		63	125	250	500	1k	2k	4k	8k
L_{WA} на входе	73	49	64	67	68	63	61	58	49
L_{WA} на выходе	73	48	64	69	65	62	63	58	49
L_{WA} к окружению	53	14	27	36	51	47	45	38	28
Совместно с LDC 200-900									
L_{WA} на входе	63	47	60	59	44	31	27	45	39
L_{WA} на выходе	64	46	60	61	41	30	29	45	39
Условия измерений: 0,141 м³/с, 324 Па									

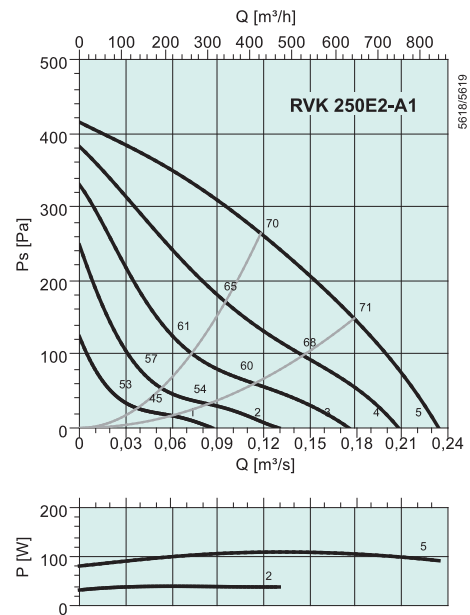

дБ(A)	Общ.	Октавные полосы частот, Гц							
		63	125	250	500	1k	2k	4k	8k
L_{WA} на входе	69	43	59	61	64	61	60	59	49
L_{WA} на выходе	69	47	58	62	64	59	62	61	49
L_{WA} к окружению	55	16	31	40	52	51	42	40	28
Совместно с LDC 250-900									
L_{WA} на входе	58	40	55	53	44	35	37	49	41
L_{WA} на выходе	58	44	54	54	44	33	39	51	41
Условия измерений: 0,118 м³/с, 264 Па									

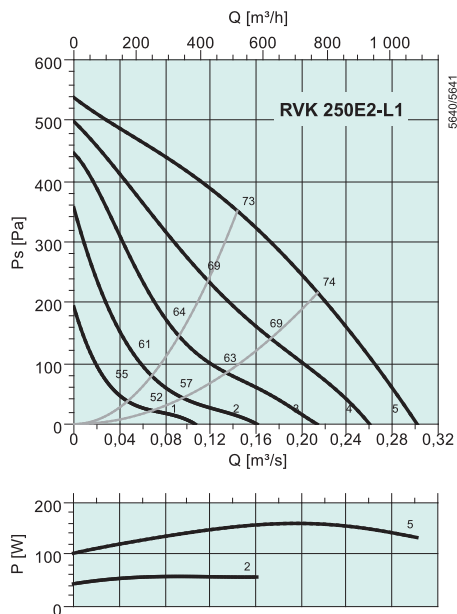

дБ(A)	Общ.	Октавные полосы частот, Гц							
		63	125	250	500	1k	2k	4k	8k
L_{WA} на входе	71	49	65	66	65	61	59	57	49
L_{WA} на выходе	73	52	64	71	62	61	61	58	50
L_{WA} к окружению	51	19	41	37	48	44	42	37	26
Совместно с LDC 250-900									
L_{WA} на входе	63	46	61	58	45	35	36	47	41
L_{WA} на выходе	65	49	60	63	42	35	38	48	42
Условия измерений: 0,144 м³/с, 351 Па									

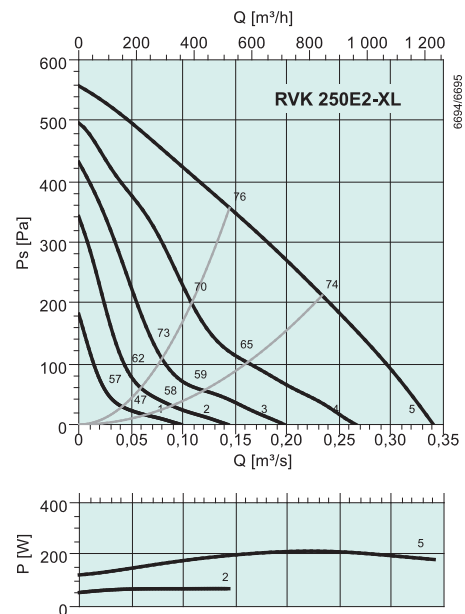

дБ(A)	Общ.	Октавные полосы частот, Гц							
		63	125	250	500	1k	2k	4k	8k
L_{WA} на входе	75	58	68	66	70	67	62	59	53
L_{WA} на выходе	75	58	70	69	66	68	66	61	53
L_{WA} к окружению	56	31	53	41	51	44	43	34	25
Совместно с LDC 250-900									
L_{WA} на входе	66	55	64	58	50	41	39	49	45
L_{WA} на выходе	68	55	66	61	46	42	43	51	45
Условия измерений: 0,145 м³/с, 357 Па									

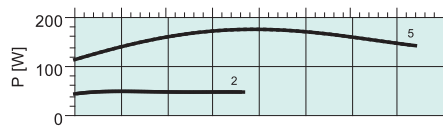
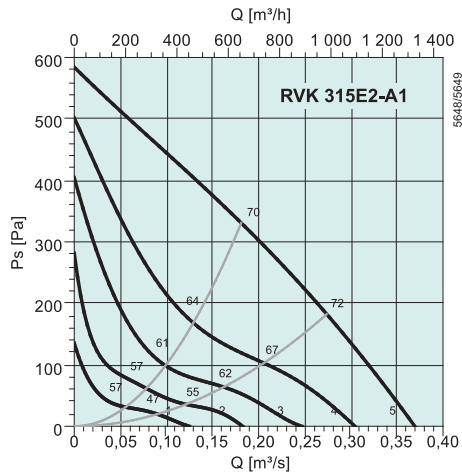

дБ(А)	Общ.	Октавные полосы частот, Гц							
		63	125	250	500	1k	2k	4k	8k
L_{WA} на входе	69	43	57	62	62	61	59	61	54
L_{WA} на выходе	70	46	59	62	64	60	61	61	54
L_{WA} к окружению	47	12	25	38	45	40	38	36	26
Совместно с LDC 315-900									
L_{WA} на входе	60	42	54	55	46	39	47	55	47
L_{WA} на выходе	61	45	56	55	48	38	49	55	47
Условия измерений: 0,181 м³/с, 331 Па									

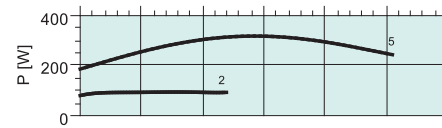
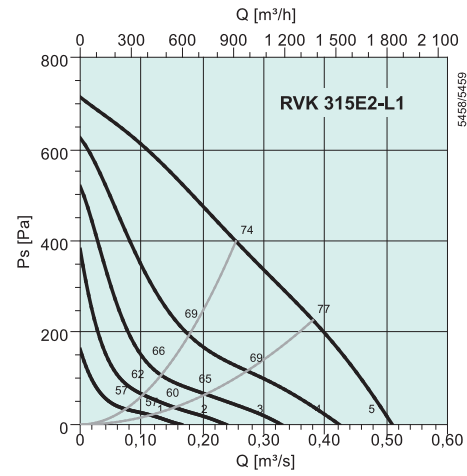

дБ(А)	Общ.	Октавные полосы частот, Гц							
		63	125	250	500	1k	2k	4k	8k
L_{WA} на входе	73	47	62	66	68	64	64	66	59
L_{WA} на выходе	74	47	63	66	68	66	67	67	59
L_{WA} к окружению	52	17	29	40	49	44	44	44	35
Совместно с LDC 315-900									
L_{WA} на входе	65	46	59	59	52	42	52	60	52
L_{WA} на выходе	66	46	60	59	52	44	55	61	52
Условия измерений: 0,254 м³/с, 399 Па									

Вентиляторы для круглых воздуховодов

KVO

- Регулирование скорости
- Встроенные термоконтакты
- Низкий уровень шума
- Компактная конструкция



Радиальные вентиляторы серии KVO с односторонним всасыванием оснащены рабочим колесом с загнутыми вперед лопатками (для типоразмеров с 100 по 160 и с 355 по 400) или загнутыми назад лопатками (для типоразмеров с 200 по 315) и необслуживаемым электродвигателем с внешним ротором. Во всех моделях KVO электродвигатель и рабочее колесо смонтированы на сервисной крышке для удобства чистки и технического обслуживания.

Для защиты двигателя от перегрева модели KVO 100-250 оснащены встроенными термоконтактами с автоматическим перезапуском, а модели KVO 315-400 – встроенными термоконтактами с выводами для подключения к устройству защиты двигателя. Вентиляторы устанавливаются в любом положении и легко подсоединяются к спиральным воздуховодам с помощью быстроразъемных хомутов FK.

Крышка изолирована слоем минеральной ваты толщиной 40 мм. Корпус изготовлен из оцинкованной листовой стали.

ЭЛЕКТРИЧЕСКИЕ ПРИНАДЛЕЖНОСТИ



S-ET с. 314



RTRE с. 294



RE с. 294



REU с. 294



REE с. 295

БЫСТРЫЙ ПОДБОР

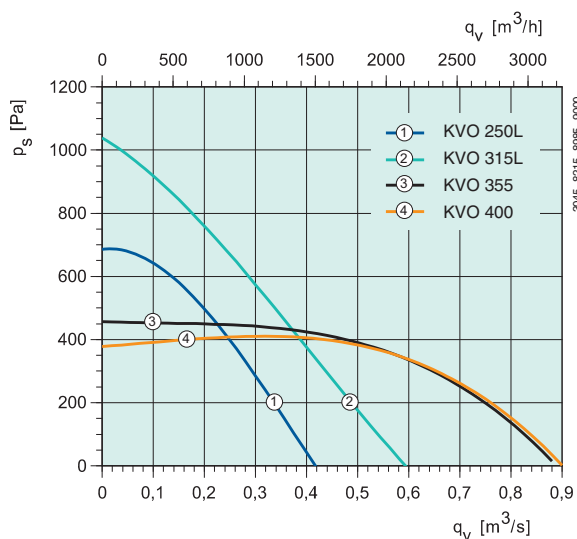
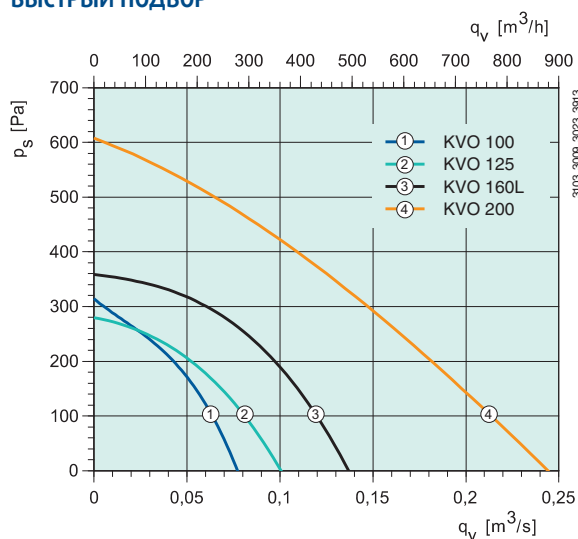

ТЕХНИЧЕСКИЕ ХАРАКТЕРИСТИКИ

Артикул		2075	2020	2024	2025	2027	2029
KVO		100	125	160	200	250	315
Напряжение/частота	V/50 Гц	230	230	230	230	230	230
Мощность	Вт	77.9	89	135	151	301	549
Ток	A	0.346	0.393	0.59	0.681	1.33	2.38
Макс. расход воздуха	м³/ч	280	364	497	878	1501	2131
Частота вращения	мин⁻¹	2438	2175	2544	2632	2480	2227
Макс. температура перемещаемого воздуха	°C	60	64	70	70	70	48
* при регулировании скорости	°C	60	64	70	70	70	41
Уровень звукового давления на расстоянии 3 м	дБ(A)	40	38	43	51	52	53
Масса	кг	6	6	7	12.5	20	27.2
Класс изоляции двигателя		B	B	B	F	F	F
Класс защиты двигателя		IP 44	IP 44	IP 44	IP 44	IP 44	IP 44
Емкость конденсатора	мкФ	2	2	4	4	7	10
Защита электродвигателя		Встроенная	Встроенная	Встроенная	Встроенная	Встроенная	S-ET 10
Регулятор скорости, 5-ступеней	Трансформатор	RE 1.5	RE 1.5	RE 1.5	RE 1.5	RE 1.5	RTRE 5
Регулятор, 5 ст., высокая/низкая скорость	Трансформатор	REU 1.5	REU 1.5	REU 1.5	REU 1.5	REU 1.5	REU 5*
Регулятор скорости, плавн.	Тиристор	REE 1	REE 1	REE 1	REE 1	REE 2	REE 4*
Схема электрических подключений, с. 362–371		2	2	2	2	2	2

* + S-ET 10

РАЗМЕРЫ, мм

ПРИНАДЛЕЖНОСТИ

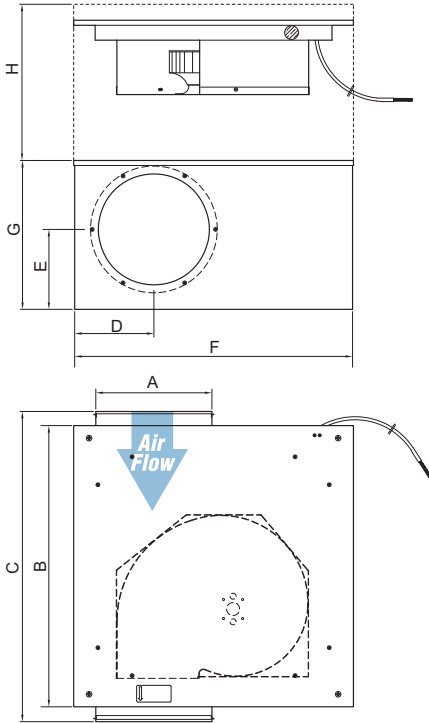

KVO	A	B	C	D	E	F	G	H
100	100	329	367	69	76	300	150	150
125	125	329	367	84	72	300	150	150
160	160	329	367	99	90	300	185	185
200	200	419	466	123	109	435	220	220
250	250	527.5	568	151	133	558	270	270
315	315	535.5	580	186	166	580	340	550
355	355	572	661	209	231	640	425	600
400	400	572	653	221	209	640	425	600



FK с. 327

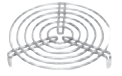

SG с. 329



VK с. 328



RSK с. 327



LDC с. 320



FGR с. 320



CB с. 322

Артикул		2030	2031		
KVO		355	400		
Напряжение/частота	V/50 Гц	230	230		
Мощность	Вт	1196	1257		
Ток	А	5.69	5.95		
Макс. расход воздуха	м³/ч	3175	3215		
Частота вращения	мин⁻¹	1118	1075		
Макс. температура перемещаемого воздуха	°С	65	58		
" при регулировании скорости	°С	65	58		
Уровень звукового давления на расстоянии 3 м	дБ(А)	53	58		
Масса	кг	38.6	38.6		
Класс изоляции двигателя		F	F		
Класс защиты двигателя		IP 54	IP 54		
Емкость конденсатора	мкФ	20	20		
Защита электродвигателя		S-ET 10	Встроенная		
Регулятор скорости, 5-ступеней	Трансформатор	RTRE 7	RTRE 7		
Регулятор, 5 ст., высокая/низкая скорость	Трансформатор	REU 7*	REU 7*		
Регулятор скорости, плавн.	Тиристор	–	–		
Схема электрических подключений, с. 362–371		6	6		

* + S-ET 10

Вентиляторы для круглых воздуховодов

РАБОЧИЕ ХАРАКТЕРИСТИКИ

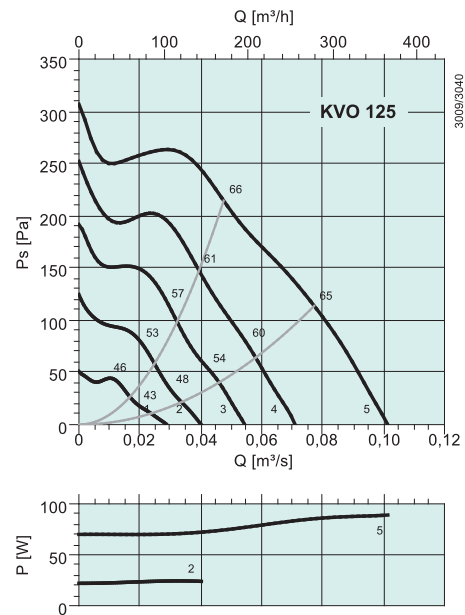
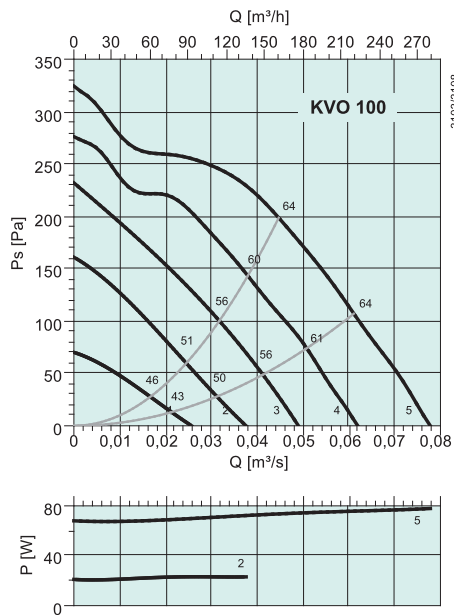

дБ(А)	Общ.	Октавные полосы частот, Гц							
		63	125	250	500	1k	2k	4k	8k
L_{WA} на входе	63	47	60	57	55	52	47	43	38
L_{WA} на выходе	68	55	61	58	60	63	58	51	45
L_{WA} к окружению	47	21	36	41	39	42	37	28	22
Совместно с LDC 100-600									
L_{WA} на входе	58	43	57	46	31	16	0	9	21
L_{WA} на выходе	59	51	58	47	36	27	9	17	28
Условия измерений: 0,0447 м³/с, 105 Па									

дБ(А)	Общ.	Октавные полосы частот, Гц							
		63	125	250	500	1k	2k	4k	8k
L_{WA} на входе	65	44	61	56	58	57	52	49	43
L_{WA} на выходе	66	46	56	58	59	61	57	50	39
L_{WA} к окружению	45	19	36	38	38	39	38	33	26
Совместно с LDC 125-600									
L_{WA} на входе	58	41	58	47	35	27	12	27	29
L_{WA} на выходе	55	43	53	49	36	31	17	28	25
Условия измерений: 0,0475 м³/с, 214 Па									

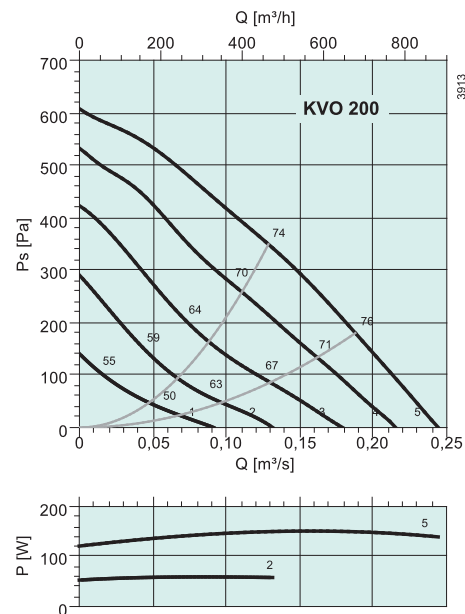
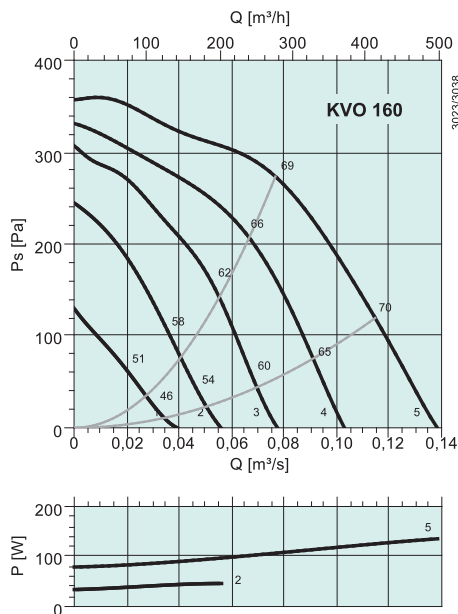

дБ(А)	Общ.	Октавные полосы частот, Гц							
		63	125	250	500	1k	2k	4k	8k
L_{WA} на входе	68	52	62	63	61	58	57	56	53
L_{WA} на выходе	75	55	63	69	67	67	69	63	59
L_{WA} к окружению	50	31	39	45	42	40	41	40	39
Совместно с LDC 160-900									
L_{WA} на входе	60	50	58	53	33	16	14	36	38
L_{WA} на выходе	63	53	59	59	39	25	26	43	44
Условия измерений: 0,0767 м³/с, 272 Па									

дБ(А)	Общ.	Октавные полосы частот, Гц							
		63	125	250	500	1k	2k	4k	8k
L_{WA} на входе	73	53	61	70	66	66	62	56	49
L_{WA} на выходе	76	56	60	70	71	71	69	60	51
L_{WA} к окружению	58	34	42	55	51	50	46	37	28
Совместно с LDC 200-900									
L_{WA} на входе	64	51	57	62	42	34	28	43	39
L_{WA} на выходе	64	54	56	62	47	39	35	47	41
Условия измерений: 0,129 м³/с, 349 Па									

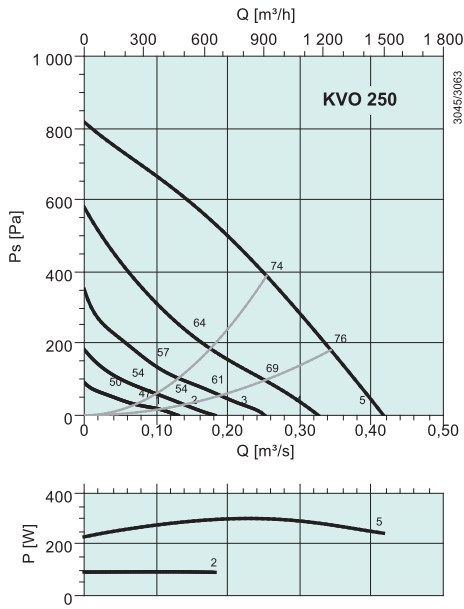

дБ(А)	Общ.	Октавные полосы частот, Гц							
		63	125	250	500	1k	2k	4k	8k
L_{WA} на входе	73	55	60	64	68	66	65	61	56
L_{WA} на выходе	78	57	60	66	75	71	71	64	59
L_{WA} к окружению	59	37	41	48	57	51	48	42	36
Совместно с LDC 250-900									
L_{WA} на входе	61	52	56	56	48	40	42	51	48
L_{WA} на выходе	63	54	56	58	55	45	48	54	51
Условия измерений: 0,254 м³/с, 388 Па									

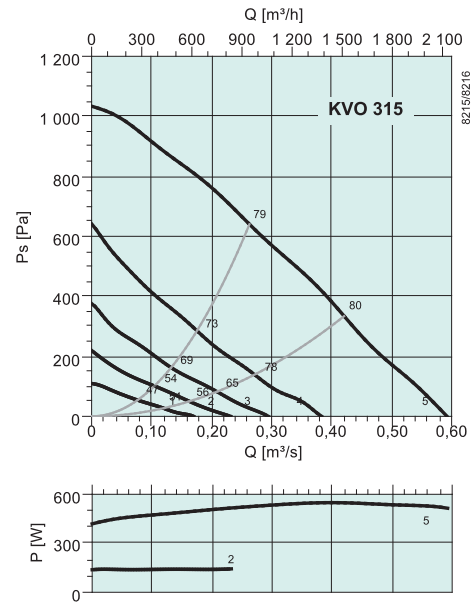

дБ(А)	Общ.	Октавные полосы частот, Гц							
		63	125	250	500	1k	2k	4k	8k
L_{WA} на входе	78	56	73	73	67	67	68	65	57
L_{WA} на выходе	86	64	75	84	79	75	72	67	61
L_{WA} к окружению	63	42	53	59	59	54	50	43	35
Совместно с LDC 315-900									
L_{WA} на входе	72	55	70	66	51	45	56	59	50
L_{WA} на выходе	79	63	72	77	63	53	60	61	54
Условия измерений: 0,263 м³/с, 640 Па									

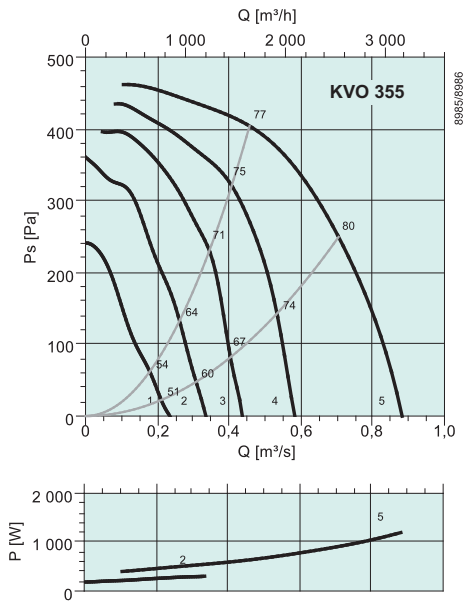

дБ(А)	Общ.	Октавные полосы частот, Гц							
		63	125	250	500	1k	2k	4k	8k
L_{WA} на входе	77	57	73	66	66	69	69	68	63
L_{WA} на выходе	83	66	72	71	74	78	75	74	68
L_{WA} к окружению	60	41	55	52	52	53	51	46	41
Совместно с LDC 355-900									
L_{WA} на входе	72	57	70	60	53	51	59	62	56
L_{WA} на выходе	74	66	69	65	61	60	65	68	61
Условия измерений: 0,457 м³/с, 404 Па									

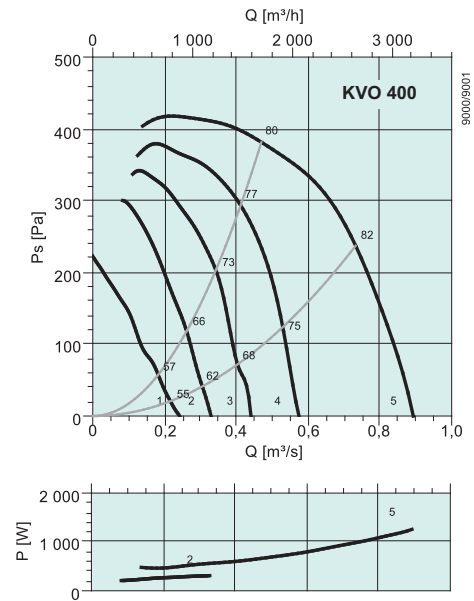

дБ(А)	Общ.	Октавные полосы частот, Гц							
		63	125	250	500	1k	2k	4k	8k
L_{WA} на входе	80	61	75	71	69	73	72	70	65
L_{WA} на выходе	84	68	73	74	75	78	76	75	69
L_{WA} к окружению	63	39	56	57	54	57	54	51	45
Совместно с LDC 400-900									
L_{WA} на входе	75	60	72	66	59	60	65	65	59
L_{WA} на выходе	77	67	70	69	65	65	69	70	63
Условия измерений: 0,47 м³/с, 381 Па									

Вентиляторы для круглых воздуховодов

KD



- Высокая эффективность, низкий уровень шума
- Регулирование скорости
- Встроенные термоконтакты
- Монтаж в любом положении
- Не требуют обслуживания и надежны в работе

Вентиляторы серии KD оснащены электродвигателем с внешним ротором и рабочими колесами для работы со смещением потоков, что позволяет уменьшить габаритные размеры вентиляторов. Данные вентиляторы отличаются высокой производительностью для такой компактной конструкции. Для удобства монтажа в комплект поставки вентиляторов входят крепежные кронштейны. Быстроразъемные хомуты FK облегчают установку и снятие вентиляторов и позволяют избежать передачи вибрации на воздуховоды. Для защиты двигателя от перегрева модели KD 200 L1, 250 M, 315 M1, 315 L1 и 355 S1 оснащены встроенными термоконтактами с автоматическим перезапуском, а модели остальных типоразмеров – встроенными термоконтактами с выводами для подключения к внешнему устройству защиты двигателя. Корпус изготовлен из оцинкованной листовой стали.

ЭЛЕКТРИЧЕСКИЕ ПРИНАДЛЕЖНОСТИ



БЫСТРЫЙ ПОДБОР

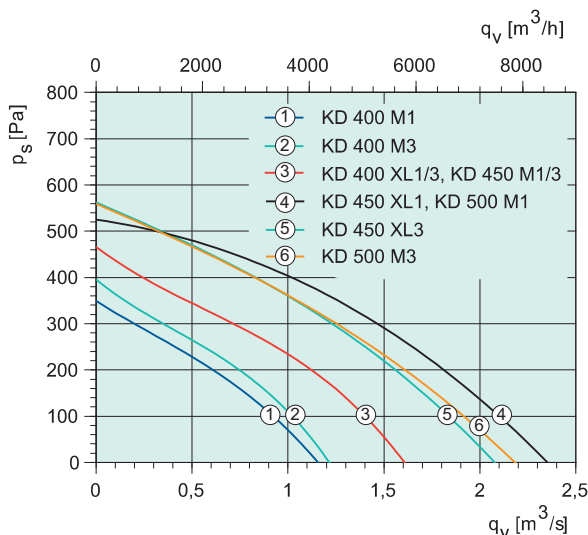
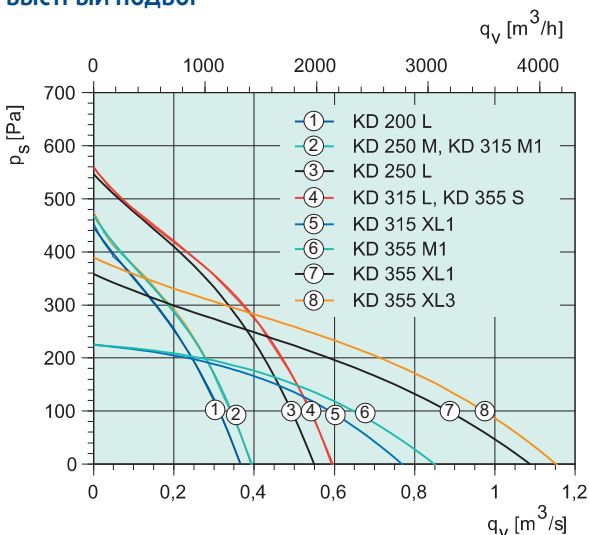

ТЕХНИЧЕСКИЕ ХАРАКТЕРИСТИКИ

Артикул		1284	1285	1286	1287	1288	1289	1291	1292	1294	1296
KD		200 L	250 M	250 L	315 M	315 L	315 XL	355 S	355 M	355 XL1	355 XL3
Напряжение/частота	В/50 Гц	230~	230~	230~	230~	230~	230~	230~	230~	230~	400 3~
Мощность	Вт	257	254	369	252	372	276	371	275	431	451
Ток	А	1.14	1.13	1.60	1.12	1.62	1.29	1.61	1.30	1.90	0.96
Макс. расход воздуха	м³/ч	1332	1440	1980	1404	2124	2772	2160	3060	3960	4176
Частота вращения	мин⁻¹	2562	2572	2604	2573	2595	1375	2597	1375	1309	1399
Макс. темп. перемещаемого воздуха	°С	55	55	70	55	70	70	70	70	70	70
" при регулировании скорости	°С	46	46	70	46	70	70	70	70	70	70
Уровень звук. давл. на расстоянии 3 м	дБ(А)	53	54	55	59	54	52	54	50	56	58
Масса	кг	7	6.5	9.5	5.5	9	15.5	8	15	20.5	18
Класс изоляции двигателя		F	F	F	F	F	B	F	B	F	F
Класс защиты двигателя		IP 44	IP 44	IP 44	IP 44	IP 44	IP 54	IP 44	IP 54	IP 54	IP 54
Емкость конденсатора	мкФ	6	6	10	6	10	6	10	6	10	–
Защита электродвигателя		Встроенная	Встроенная	Встроенная	Встроенная	Встроенная	S-ET 10	Встроенная	S-ET 10	S-ET 10	STDT 16
Регулятор скорости, 5-ступеней	Трансформатор	RE 1.5	RE 1.5	RE 3	RE 1.5	RE 3	RTRE 3	RE 3	RTRE 1.5	RTRE 3	RTRD 2
Регулятор, 5 ст., высокая/низкая скорость	Трансформатор	REU 1.5	REU 1.5	REU 3	REU 1.5	REU 3	REU 1.5*	REU 3	REU 1.5*	REU 3*	RTRDU 2
Регулятор скорости, плавн.	Тиристор	REE 2	REE 2	REE 2	REE 2	REE 2	REE 2*	REE 2	REE 2*	REE 4*	–
Схема электрических подключений, с. 362–371		2	2	2	2	2	6	2	6	6	8

* + S-ET 10

РАЗМЕРЫ, мм

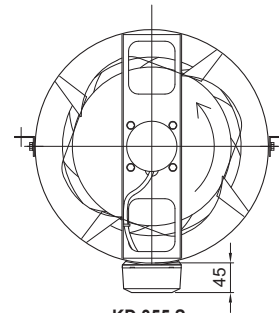
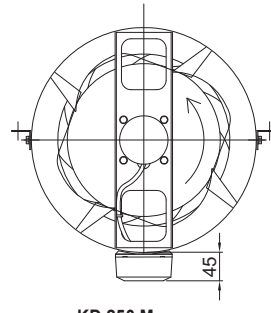
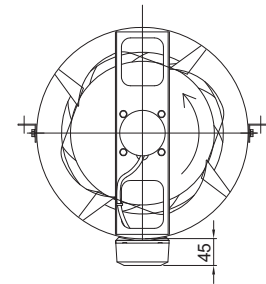
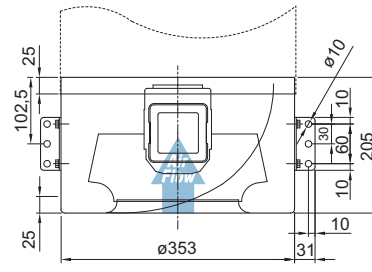
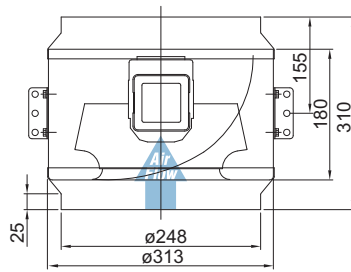
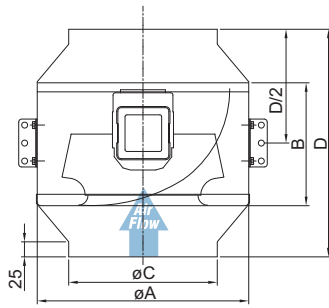

KD	A	B	C	D
250 L	353	205	248	385
315 L	353	205	313	305
315 XL	455	-	315	484
355 M	455	-	355	435
355 XL	503	-	355	516
400 M	503	-	400	480
400 XL	560	-	400	602
450 M	560	-	450	559
450 XL	560	-	450	742
500 M	717	-	500	699

KD 250 M

KD 355 S

ПРИНАДЛЕЖНОСТИ



FK c. 327

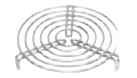

SG c. 329



VK c. 328



RSK c. 327



LDC c. 320



FFR c. 321



CB c. 322

Артикул	1297	1300	1301	1302	1303	1304	1305	1307	1309	1310
KD	400 M1	400 M3	400 XL1	400 XL3	450 M1	450 M3	450 XL1	450 XL3	500 M1	500 M3
Напряжение/частота	V/50 Гц	230~	400 3~	230~	400 3~	230~	400 3~	230~	400 3~	230~
Мощность	Вт	432	456	855	792	857	778	1392	1246	1386
Ток	А	1.90	0.952	4.24	1.53	4.21	1.53	6.16	2.22	6.12
Макс. расход воздуха	м³/ч	4176	4392	5832	5940	5760	5904	8460	7452	8532
Частота вращения	мин⁻¹	1307	1397	1298	1304	1308	1307	1289	1325	1290
Макс. температура перемещаемого воздуха	°C	70	70	65	67	65	70	60	61	62
* при регулировании скорости	°C	70	70	65	67	65	70	60	30	57
Уровень звукового давления на расстоянии 3 м	дБ(А)	54	57	64	61	61	63	61	61	64
Масса	кг	19.5	17.5	28.5	25.5	28	25.5	36.5	35	39
Класс изоляции двигателя		F	F	F	F	F	F	F	F	F
Класс защиты двигателя		IP 54	IP 54	IP 54	IP 54	IP 54	IP 54	IP 54	IP 54	IP 54
Емкость конденсатора	мкФ	10	-	16	-	16	-	30	-	30
Защита электродвигателя		S-ET 10	STDT 16	S-ET 10	STDT 16	S-ET 10	STDT 16	S-ET 10	STDT 16	S-ET 10
Регулятор скорости, 5-ступеней	Трансформатор	RTRE 3	RTRD 2	RTRE 5	RTRD 2	RTRE 5	RTRD 2	RTRE 7	RTRD 4	RTRE 7
Регулятор, 5 ст., высокая/низкая скорость	Трансформатор	REU 3*	RTRDU 2	REU 5*	RTRDU 2	REU 5*	RTRDU 2	REU 7*	RTRDU 4	REU 7*
Регулятор скорости, плавн.	Тиристор	REE 4*	-	-	-	REE 2*	-	-	-	-
Схема электрических подключений, с. 362-371		6	8	6	8	6	8	6	8	6

* + S-ET 10

Вентиляторы для круглых воздуховодов

РАБОЧИЕ ХАРАКТЕРИСТИКИ

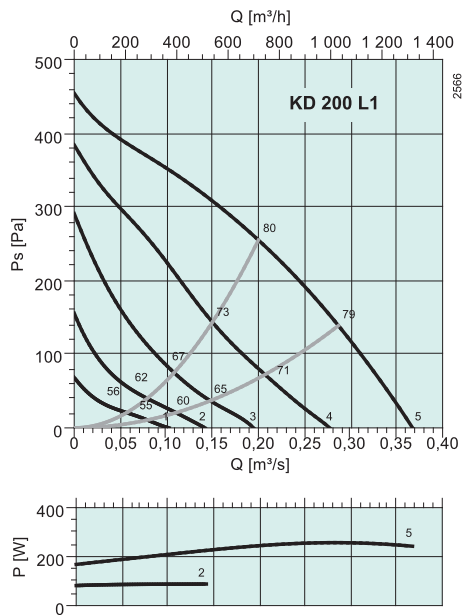

дБ(А)	Общ.	Октавные полосы частот, Гц							
		63	125	250	500	1k	2k	4k	8k
L_{WA} на входе	79	60	70	71	75	71	64	64	57
L_{WA} на выходе	84	57	71	75	76	76	78	75	73
L_{WA} к окружению	60	27	27	46	55	56	52	48	39
Совместно с LDC 200-900									
L_{WA} на входе	68	58	66	63	51	39	30	51	47
L_{WA} на выходе	72	55	67	67	52	44	44	62	63
Условия измерений: 0,2 м³/с, 255 Па									

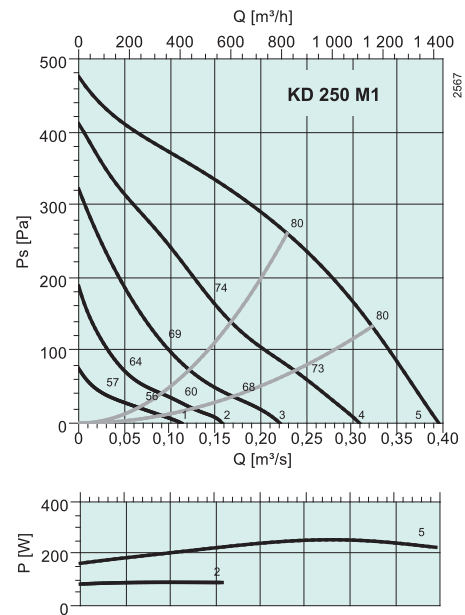

дБ(А)	Общ.	Октавные полосы частот, Гц							
		63	125	250	500	1k	2k	4k	8k
L_{WA} на входе	79	55	66	69	76	73	66	65	61
L_{WA} на выходе	79	55	70	71	73	73	72	65	59
L_{WA} к окружению	61	22	27	43	56	56	53	50	44
Совместно с LDC 250-900									
L_{WA} на входе	73	73	49	51	36	33	34	48	51
L_{WA} на выходе	68	52	66	63	53	47	49	55	51
Условия измерений: 0,229 м³/с, 260 Па									

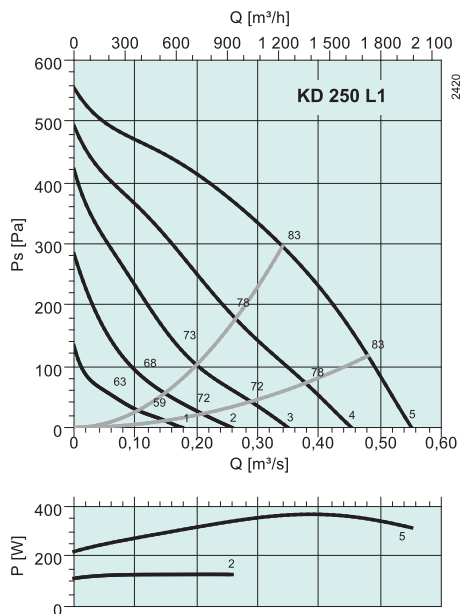

дБ(А)	Общ.	Октавные полосы частот, Гц							
		63	125	250	500	1k	2k	4k	8k
L_{WA} на входе	82	56	73	75	78	75	71	71	64
L_{WA} на выходе	81	56	71	71	75	74	76	71	64
L_{WA} к окружению	62	28	37	46	61	50	48	49	37
Совместно с LDC 250-900									
L_{WA} на входе	72	53	69	67	58	49	48	61	56
L_{WA} на выходе	70	53	67	63	55	48	53	61	56
Условия измерений: 0,341 м³/с, 296 Па									

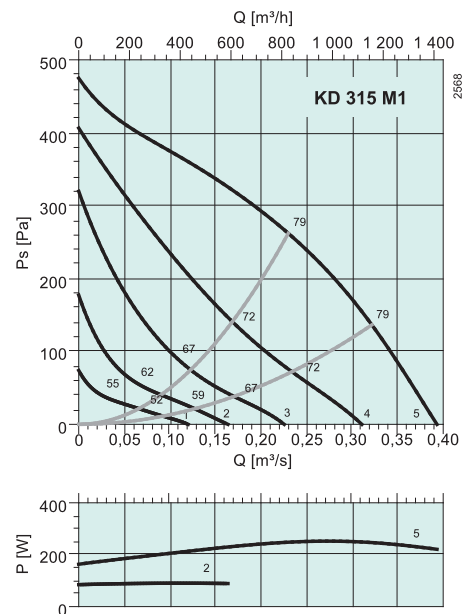

дБ(А)	Общ.	Октавные полосы частот, Гц							
		63	125	250	500	1k	2k	4k	8k
L_{WA} на входе	79	54	64	68	76	73	68	66	62
L_{WA} на выходе	81	58	69	70	76	75	74	67	60
L_{WA} к окружению	66	32	33	41	65	50	46	45	40
Совместно с LDC 315-900									
L_{WA} на входе	67	53	61	61	60	51	56	60	55
L_{WA} на выходе	70	57	66	63	60	53	62	61	53
Условия измерений: 0,23 м³/с, 262 Па									

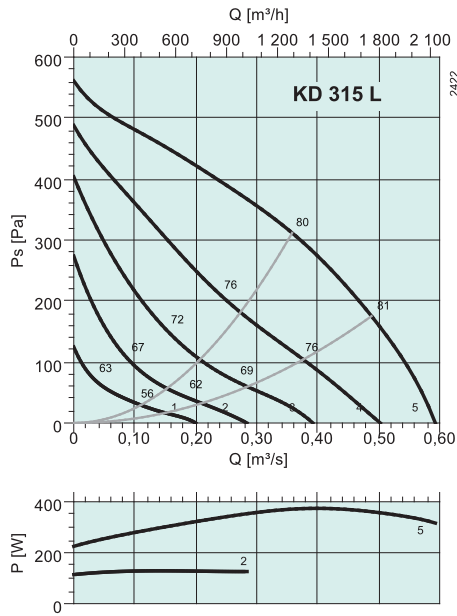

дБ(А)	Общ.	Октавные полосы частот, Гц							
		63	125	250	500	1k	2k	4k	8k
L_{WA} на входе	80	58	69	71	75	75	71	69	67
L_{WA} на выходе	81	54	68	70	73	75	76	71	65
L_{WA} к окружению	61	32	36	44	60	50	47	48	40
Совместно с LDC 315-900									
L_{WA} на входе	71	57	66	64	59	53	59	63	60
L_{WA} на выходе	71	53	65	63	57	53	64	65	58
Условия измерений: 0,358 м³/с, 312 Па									

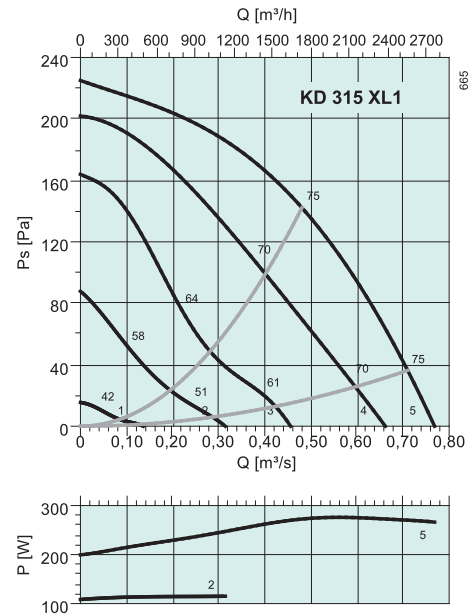

дБ(А)	Общ.	Октавные полосы частот, Гц							
		63	125	250	500	1k	2k	4k	8k
L_{WA} на входе	74	60	63	68	69	68	61	56	46
L_{WA} на выходе	75	59	69	66	67	69	66	56	48
L_{WA} к окружению	59	33	42	51	52	55	52	38	27
Совместно с LDC 315-900									
L_{WA} на входе	65	59	60	61	53	46	49	50	39
L_{WA} на выходе	68	58	66	59	51	47	54	50	41
Условия измерений: 0,481 м³/с, 142 Па									

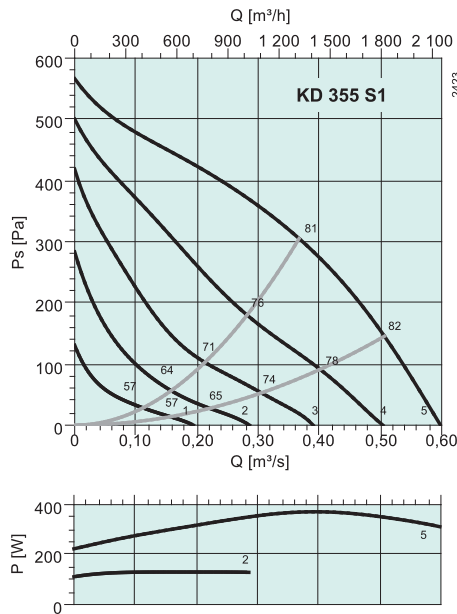

дБ(А)	Общ.	Октавные полосы частот, Гц							
		63	125	250	500	1k	2k	4k	8k
L_{WA} на входе	80	57	68	69	75	74	72	70	68
L_{WA} на выходе	83	58	68	68	76	77	78	72	67
L_{WA} к окружению	61	32	35	43	60	50	48	49	41
Совместно с LDC 355-900									
L_{WA} на входе	71	57	65	63	62	56	62	64	61
L_{WA} на выходе	73	58	65	62	63	59	68	66	60
Условия измерений: 0,367 м³/с, 305 Па									

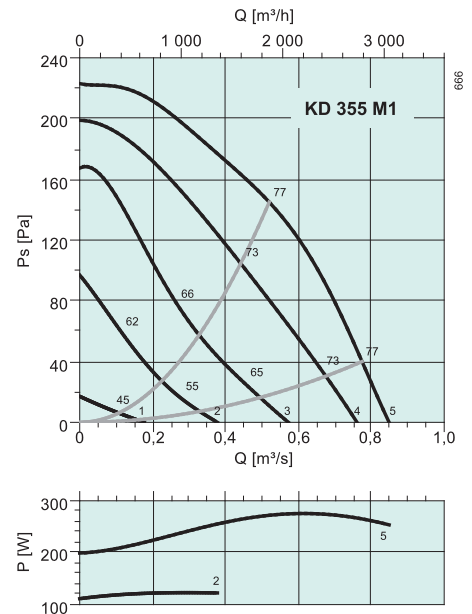

дБ(А)	Общ.	Октавные полосы частот, Гц							
		63	125	250	500	1k	2k	4k	8k
L_{WA} на входе	73	62	65	67	66	65	61	56	46
L_{WA} на выходе	75	57	69	66	68	70	65	56	48
L_{WA} к окружению	57	40	40	48	51	52	49	38	27
Совместно с LDC 355-900									
L_{WA} на входе	67	62	62	61	53	47	51	50	39
L_{WA} на выходе	68	57	66	60	55	52	55	50	41
Условия измерений: 0,52 м³/с, 145 Па									

Вентиляторы для круглых воздуховодов

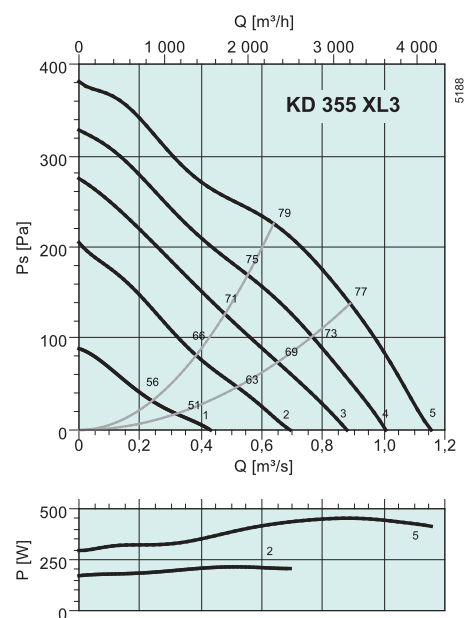
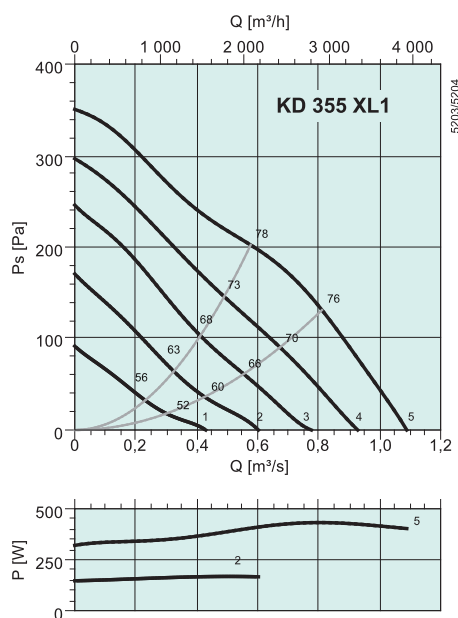

дБ(А)	Общ.	Октавные полосы частот, Гц							
		63	125	250	500	1k	2k	4k	8k
L_{WA} на входе	78	55	75	72	69	66	62	61	56
L_{WA} на выходе	78	50	75	70	70	68	65	64	59
L_{WA} к окружению	63	26	48	60	59	53	47	47	42
Совместно с LDC 355-900									
L_{WA} на входе	73	55	72	66	56	48	52	55	49
L_{WA} на выходе	73	50	72	64	57	50	55	58	52
Условия измерений: 0,577 м³/с, 202 Па									

дБ(А)	Общ.	Октавные полосы частот, Гц							
		63	125	250	500	1k	2k	4k	8k
L_{WA} на входе	79	55	77	73	71	67	63	63	57
L_{WA} на выходе	79	50	76	71	72	70	66	66	61
L_{WA} к окружению	65	29	52	60	60	57	51	51	42
Совместно с LDC 355-900									
L_{WA} на входе	75	55	74	67	58	49	53	57	50
L_{WA} на выходе	74	50	73	65	59	52	56	60	54
Условия измерений: 0,639 м³/с, 226 Па									

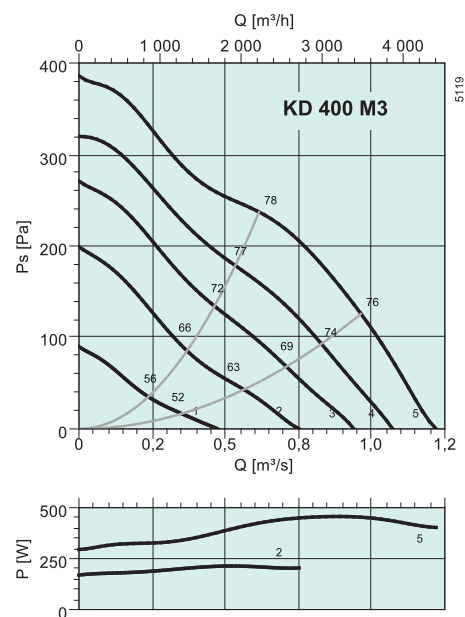
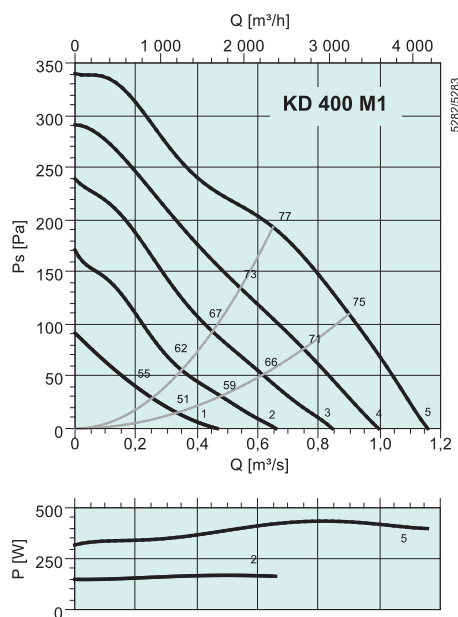

дБ(А)	Общ.	Октавные полосы частот, Гц							
		63	125	250	500	1k	2k	4k	8k
L_{WA} на входе	77	52	73	71	69	64	61	60	54
L_{WA} на выходе	77	48	73	70	71	68	65	64	59
L_{WA} к окружению	60	27	45	56	57	51	46	46	39
Совместно с LDC 400-900									
L_{WA} на входе	72	51	70	66	59	51	54	55	48
L_{WA} на выходе	72	47	70	65	61	55	58	59	53
Условия измерений: 0,65 м³/с, 193 Па									

дБ(А)	Общ.	Октавные полосы частот, Гц							
		63	125	250	500	1k	2k	4k	8k
L_{WA} на входе	78	54	76	72	70	67	63	62	57
L_{WA} на выходе	79	51	74	71	72	71	67	65	61
L_{WA} к окружению	64	24	47	60	59	56	49	49	44
Совместно с LDC 400-900									
L_{WA} на входе	74	53	73	67	60	54	56	57	51
L_{WA} на выходе	73	50	71	66	62	58	60	60	55
Условия измерений: 0,615 м³/с, 237 Па									

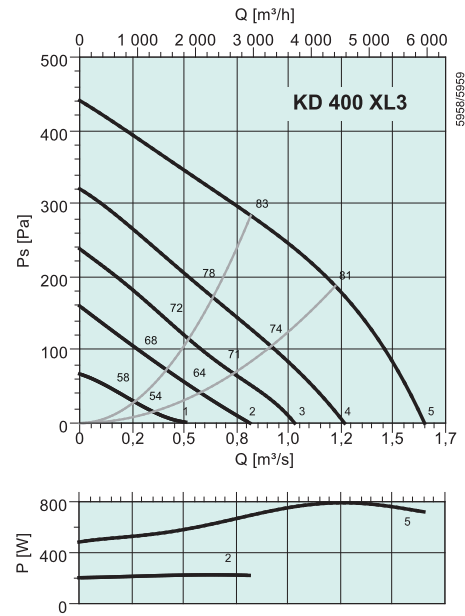
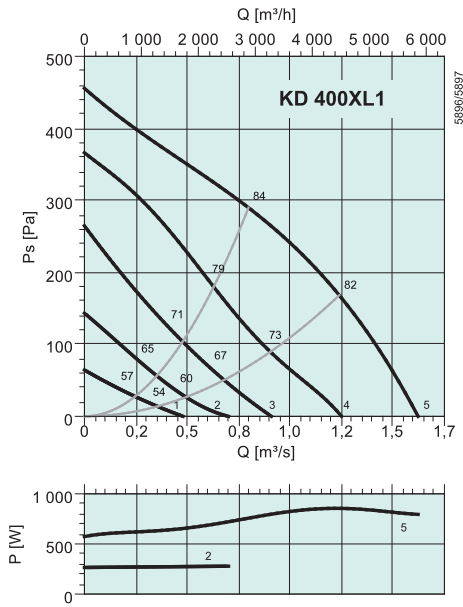

дБ(А)	Общ.	Октавные полосы частот, Гц							
		63	125	250	500	1k	2k	4k	8k
L_{WA} на входе	84	55	79	78	78	71	68	66	58
L_{WA} на выходе	85	55	79	80	79	75	71	69	61
L_{WA} к окружению	71	21	62	64	68	59	54	51	41
Совместно с LDC 400-900									
L_{WA} на входе	78	54	76	73	68	58	61	61	52
L_{WA} на выходе	79	54	76	75	69	62	64	64	55
Условия измерений: 0,798 м³/с, 290 Па									

дБ(А)	Общ.	Октавные полосы частот, Гц							
		63	125	250	500	1k	2k	4k	8k
L_{WA} на входе	83	53	78	77	77	71	68	66	58
L_{WA} на выходе	85	55	78	79	79	75	72	70	60
L_{WA} к окружению	68	18	44	61	65	61	53	51	42
Совместно с LDC 400-900									
L_{WA} на входе	77	52	75	72	67	58	61	61	52
L_{WA} на выходе	79	54	75	74	69	62	65	65	54
Условия измерений: 0,818 м³/с, 283 Па									

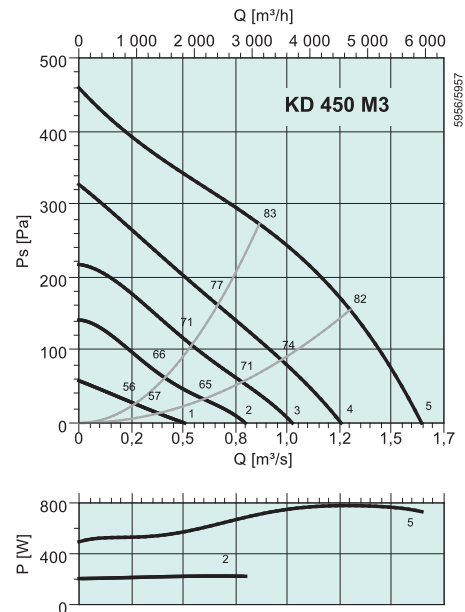
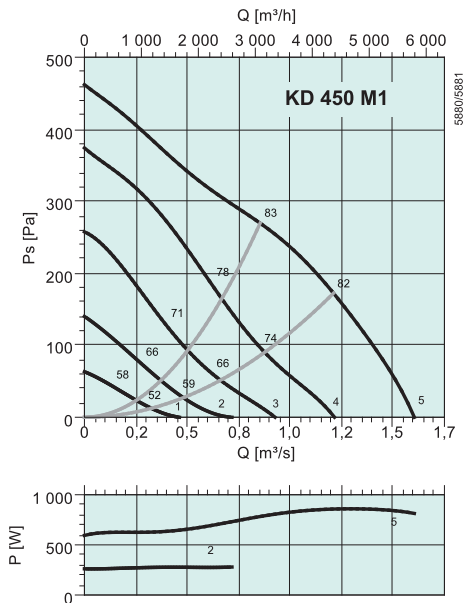

дБ(А)	Общ.	Октавные полосы частот, Гц							
		63	125	250	500	1k	2k	4k	8k
L_{WA} на входе	83	57	77	79	77	69	68	65	58
L_{WA} на выходе	83	51	75	76	79	75	69	66	61
L_{WA} к окружению	68	25	47	67	61	56	55	50	43
Условия измерений: 0,854 м³/с, 270 Па									

дБ(А)	Общ.	Октавные полосы частот, Гц							
		63	125	250	500	1k	2k	4k	8k
L_{WA} на входе	83	53	78	78	77	68	68	66	58
L_{WA} на выходе	84	52	77	77	80	75	71	69	61
L_{WA} к окружению	70	15	45	68	66	59	53	50	42
Условия измерений: 0,865 м³/с, 273 Па									

Вентиляторы для круглых воздуховодов

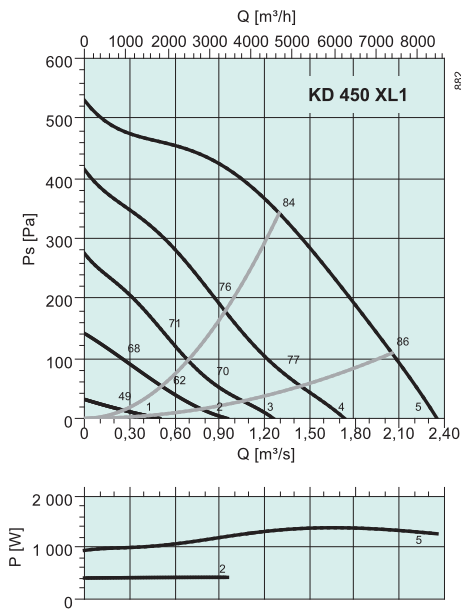

дБ(А)	Общ.	Октавные полосы частот, Гц							
		63	125	250	500	1k	2k	4k	8k
L_{WA} на входе	82	69	76	75	75	73	73	66	59
L_{WA} на выходе	82	69	75	73	76	76	72	66	61
L_{WA} к окружению	68	35	54	60	65	61	59	46	40

Условия измерений: 1,3 м³/с, 342 Па

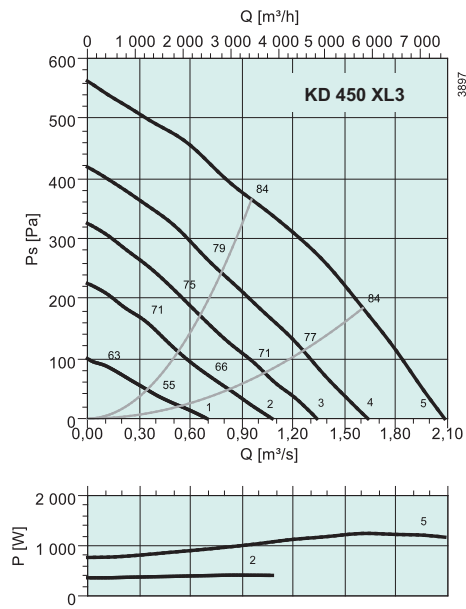

дБ(А)	Общ.	Октавные полосы частот, Гц							
		63	125	250	500	1k	2k	4k	8k
L_{WA} на входе	84	64	76	78	78	77	73	66	60
L_{WA} на выходе	86	61	76	78	82	81	75	69	63
L_{WA} к окружению	68	34	48	60	61	65	60	47	40

Условия измерений: 0,957 м³/с, 365 Па

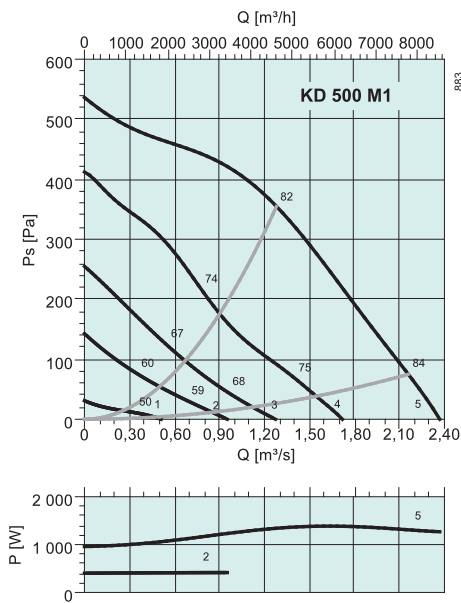

дБ(А)	Общ.	Октавные полосы частот, Гц							
		63	125	250	500	1k	2k	4k	8k
L_{WA} на входе	82	69	75	75	75	73	72	65	59
L_{WA} на выходе	83	70	75	72	76	78	73	67	60
L_{WA} к окружению	71	41	58	63	68	64	60	48	48

Условия измерений: 1,28 м³/с, 355 Па

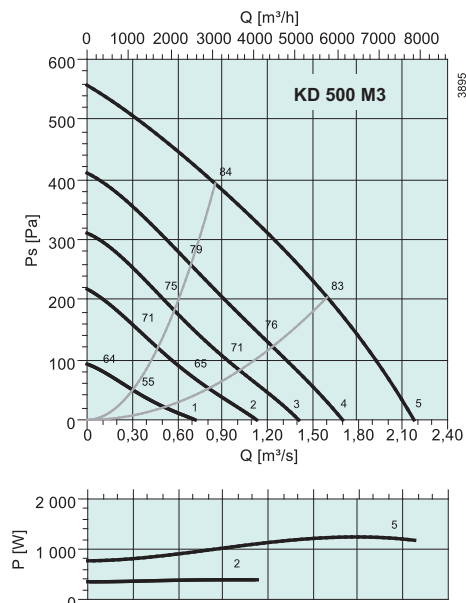

дБ(А)	Общ.	Октавные полосы частот, Гц							
		63	125	250	500	1k	2k	4k	8k
L_{WA} на входе	84	66	77	78	78	75	73	66	60
L_{WA} на выходе	86	62	78	77	82	81	75	68	63
L_{WA} к окружению	71	26	47	63	67	67	63	55	51

Условия измерений: 0,853 м³/с, 393 Па

Реализованные проекты



Проект: EON Kharadi
 Тип здания: SEZ IT Park
 Город / страна: Пуна, Индия
 Оборудование / решение: MUB, вентиляторы для круглых воздуховодов (K, KD),
 осевые вентиляторы, вентиляторы Jet, решетки

Вентиляторы для круглых воздуховодов

KVK

- Регулирование скорости
- Встроенные термоконтакты
- Низкий уровень шума
- Компактная конструкция

Радиальные вентиляторы серии KVK с односторонним (типоразмеры с 125 по 160) и с двусторонним (типоразмеры с 200 по 500) всасыванием. Все вентиляторы данной серии оснащены рабочим колесом с загнутыми вперед лопатками и необслуживаемыми двигателями с внешним ротором.

Для защиты двигателя от перегрева вентиляторы KVK 125-160 оснащены встроенными термоконтактами с автоматическим перезапуском, а вентиляторы KVK 200-500 – встроенными термоконтактами с выводами для подключения к внешнему устройству защиты двигателя.

Вентиляторы устанавливаются в любом положении и легко подсоединяются к спиральным воздуховодам с помощью быстроразъемных хомутов FK.

Вентиляторы серии KVK изготовлены из оцинкованной листовой стали и покрыты тепло- и звукоизоляцией в виде слоя минеральной ваты толщиной 50 мм с защитным покрытием для предотвращения попадания волокон в поток перемещаемого воздуха.



ЭЛЕКТРИЧЕСКИЕ ПРИНАДЛЕЖНОСТИ



S-ET с. 314



RTRE с. 294



RE с. 294



REU с. 294



REE с. 295

БЫСТРЫЙ ПОДБОР

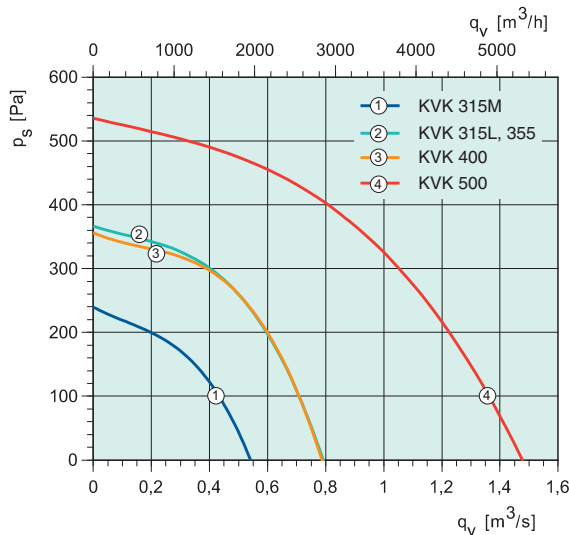
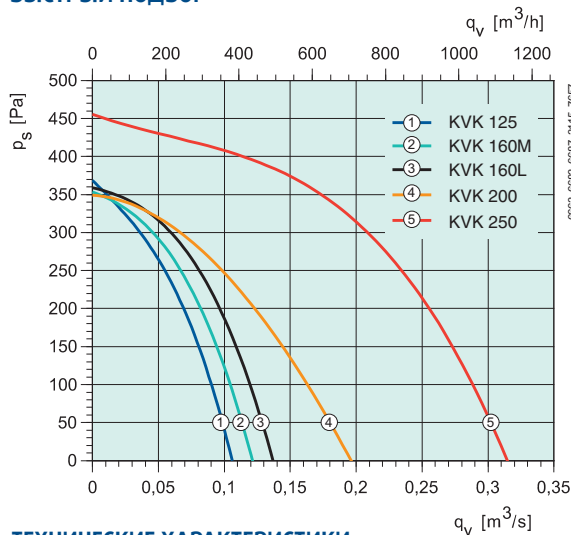

ТЕХНИЧЕСКИЕ ХАРАКТЕРИСТИКИ

Артикул		2430	2433	2434	1337	1347
KVK		125	160 M	160 L	200	250
Напряжение/частота	V/50 Гц	230	230	230	230	230
Мощность	Вт	92.7	111	134	172	308
Ток	А	0.409	0.48	0.59	0.75	1.34
Макс. расход воздуха	м³/ч	382	443	497	709	1120
Частота вращения	мин⁻¹	1978	2062	2519	1807	1833
Макс. температура перемещаемого воздуха	°С	68	70	70	57	50
* при регулировании скорости	°С	68	70	70	57	50
Уровень звукового давления на расстоянии 3 м	дБ(А)	38	39	39	40	43.2
Масса	кг	11	11	11.8	12.9	17
Класс изоляции двигателя		B	B	B	B	F
Класс защиты двигателя		IP 44	IP 44	IP 44	IP 44	IP 44
Емкость конденсатора	мкФ	2	2	4	4	8
Защита электродвигателя		Встроенная	Встроенная	Встроенная	S-ET 10	S-ET 10
Регулятор скорости, 5-ступеней	Трансформатор	RE 1.5	RE 1.5	RE 1.5	RTRE 1.5	RTRE 1.5
Регулятор, 5 ст., высокая/низкая скорость	Трансформатор	REU 1.5	REU 1.5	REU 1.5	REU 1.5*	REU 1.5*
Регулятор скорости, плавн.	Тиристор	REE 1	REE 1	REE 1	REE 1*	REE 2*
Схема электрических подключений, с. 362–371		2	2	2	5	5

* + S-ET 10

РАЗМЕРЫ, мм

ПРИНАДЛЕЖНОСТИ

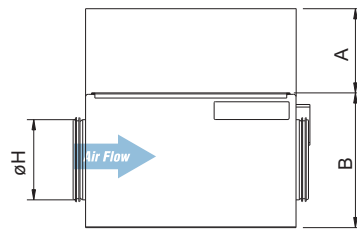
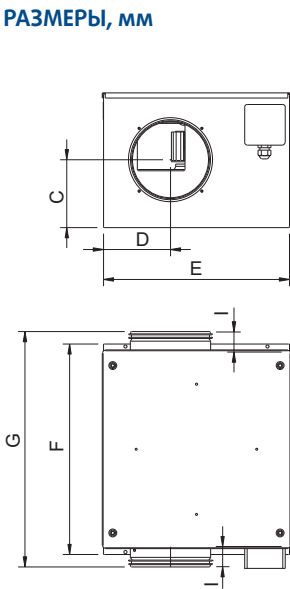

KVK	A	B	C	D	E	F	G	øH	I
125	230	266	151	114	367	415	464	125	40
160	230	266	134	132	367	415	464	160	40

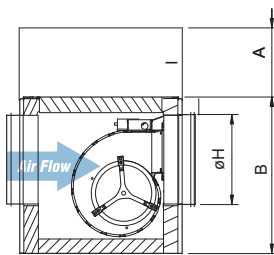
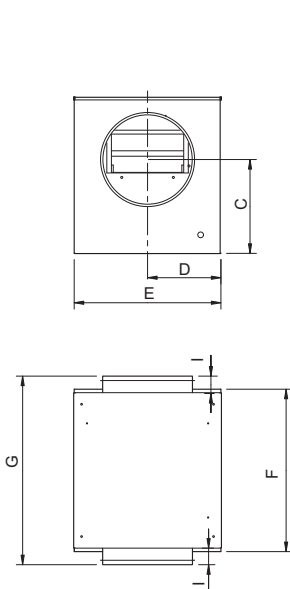

KVK	A	B	C	D	E	F	G	øH	I
200	340	345	191	193	395	395	440	200	20
250	380	385	198	228	460	400	490	250	40
315	540	545	328	256	520	570	655	315	40
355	540	545	328	256	520	570	655	355	40
400	540	545	328	256	520	570	680	400	50
500	750	680	400	355	750	718	825	500	50



Артикул		1357	1365	1370	1375	4506
KVK		315 M	315 L	355	400	500
Напряжение/частота	V/50 Гц	230	230	230	230	230
Мощность	Вт	335	643	614	603	1452
Ток	A	1.49	2.82	2.69	2.64	6.27
Макс. расход воздуха	м³/ч	1951	2840	2592	2628	5364
Частота вращения	мин⁻¹	1324	1201	1220	1186	1235
Макс. температура перемещаемого воздуха	°C	70	53	40	40	68
" при регулировании скорости	°C	70	53	40	40	68
Уровень звукового давления на расстоянии 3 м	дБ(A)	35	36	36	39	56
Масса	кг	30	32.2	32.1	32	66.9
Класс изоляции двигателя		B	B	B	B	F
Класс защиты двигателя		IP 54	IP 54	IP 54	IP 54	IP 54
Емкость конденсатора	мкФ	10	20	20	20	25
Защита электродвигателя		S-ET 10	S-ET 10	S-ET 10	S-ET 10	S-ET 10
Регулятор скорости, 5-ступеней	Трансформатор	RTRE 3	RTRE 3	RTRE 3	RTRE 3	RTRE 7
Регулятор, 5 ст., высокая/низкая скорость	Трансформатор	REU 3*	REU 3*	REU 3*	REU 3*	REU 7*
Регулятор скорости, плавн.	Тиристор	REE 2*	REE 4*	REE 4*	REE 4*	-
Схема электрических подключений, с. 362-371		5	5	5	5	3

* + S-ET 10

Вентиляторы для круглых воздуховодов

РАБОЧИЕ ХАРАКТЕРИСТИКИ

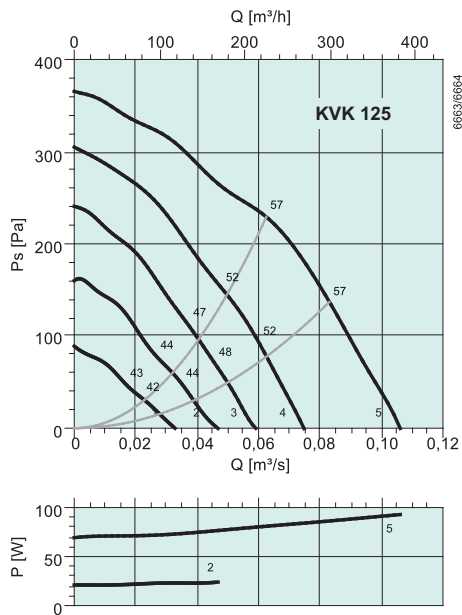

дБ(А)	Общ.	Октавные полосы частот, Гц							
		63	125	250	500	1k	2k	4k	8k
L_{WA} на входе	57	37	55	50	44	42	41	36	30
L_{WA} на выходе	70	50	61	58	60	66	62	55	48
L_{WA} к окружению	45	17	33	40	41	36	36	25	16
Совместно с LDC 125-900									
L_{WA} на входе	51	33	51	38	11	0	0	6	13
L_{WA} на выходе	58	46	57	46	27	21	12	25	31
Условия измерений: 0,0625 м³/с, 229 Па									

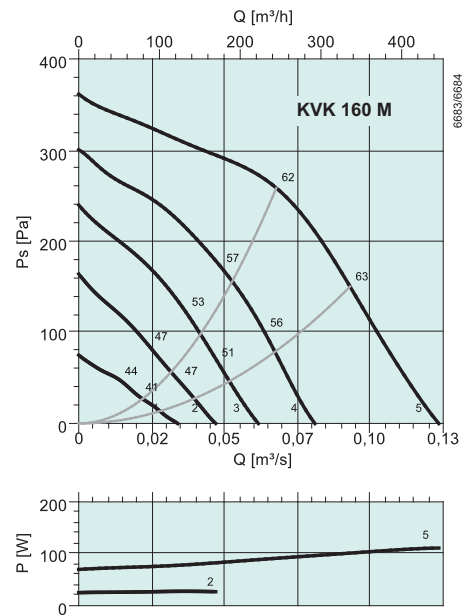

дБ(А)	Общ.	Октавные полосы частот, Гц							
		63	125	250	500	1k	2k	4k	8k
L_{WA} на входе	62	39	61	53	48	44	41	38	35
L_{WA} на выходе	72	53	64	64	64	68	65	57	51
L_{WA} к окружению	46	10	43	38	37	38	27	24	21
Совместно с LDC 160-900									
L_{WA} на входе	57	37	57	43	20	2	0	18	20
L_{WA} на выходе	61	51	60	54	36	26	22	37	36
Условия измерений: 0,0678 м³/с, 258 Па									

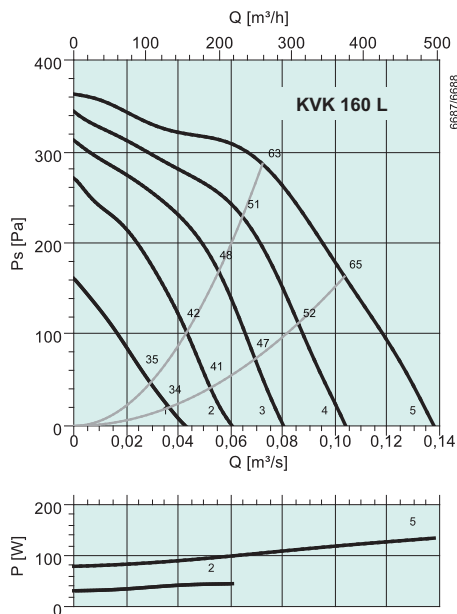

дБ(А)	Общ.	Октавные полосы частот, Гц							
		63	125	250	500	1k	2k	4k	8k
L_{WA} на входе	63	48	62	53	49	46	44	42	38
L_{WA} на выходе	75	56	66	66	67	69	69	62	57
L_{WA} к окружению	46	25	43	39	38	34	30	25	18
Совместно с LDC 160-900									
L_{WA} на входе	58	46	58	43	21	4	1	22	23
L_{WA} на выходе	64	54	62	56	39	27	26	42	42
Условия измерений: 0,0722 м³/с, 286 Па									

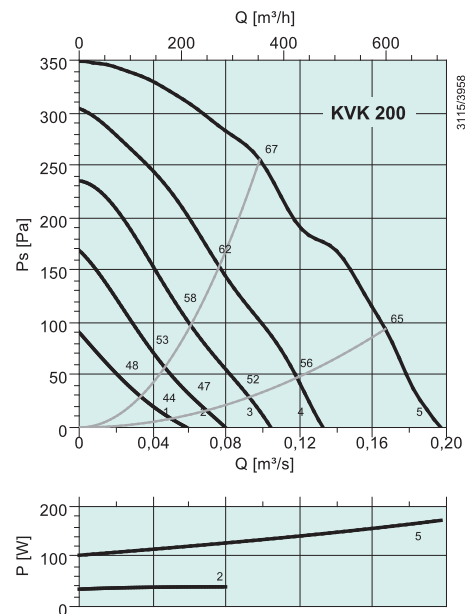

дБ(А)	Общ.	Октавные полосы частот, Гц							
		63	125	250	500	1k	2k	4k	8k
L_{WA} на входе	66	47	63	59	58	55	48	41	35
L_{WA} на выходе	73	59	63	66	67	66	66	61	54
L_{WA} к окружению	47	19	38	43	42	35	31	26	19
Совместно с LDC 200-900									
L_{WA} на входе	60	45	59	51	34	23	14	28	25
L_{WA} на выходе	63	57	59	58	43	34	32	48	44
Условия измерений: 0,0983 м³/с, 255 Па									

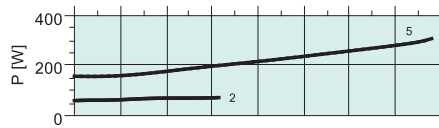
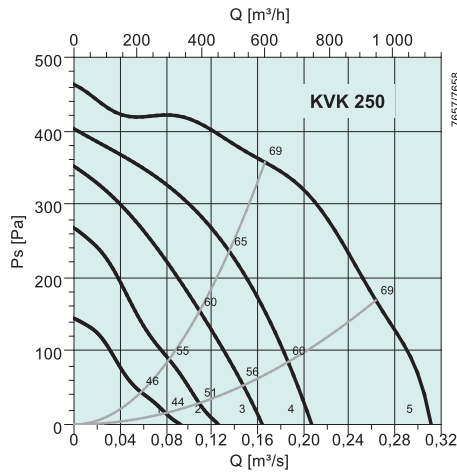

дБ(А)	Общ.	Октавные полосы частот, Гц							
		63	125	250	500	1k	2k	4k	8k
L_{WA} на входе	67	46	66	60	56	47	49	44	36
L_{WA} на выходе	76	61	68	68	69	68	69	65	58
L_{WA} к окружению	50	27	46	45	43	38	37	31	21
Совместно с LDC 250-900									
L_{WA} на входе	62	43	62	52	36	21	26	34	28
L_{WA} на выходе	67	58	64	60	49	42	46	55	50
Условия измерений: 0,166 м³/с, 357 Па									

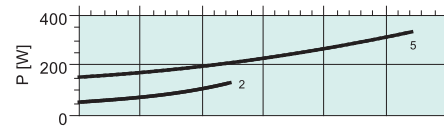
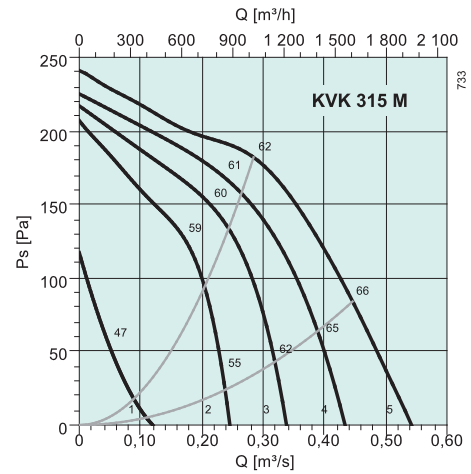

дБ(А)	Общ.	Октавные полосы частот, Гц							
		63	125	250	500	1k	2k	4k	8k
L_{WA} на входе	60	55	56	51	42	42	41	39	36
L_{WA} на выходе	71	59	63	57	63	66	62	59	57
L_{WA} к окружению	42	36	35	35	33	30	27	22	17
Совместно с LDC 315-900									
L_{WA} на входе	57	54	53	44	26	20	29	33	29
L_{WA} на выходе	63	58	60	50	47	44	50	53	50
Условия измерений: 0,284 м³/с, 182 Па									

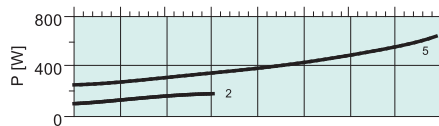
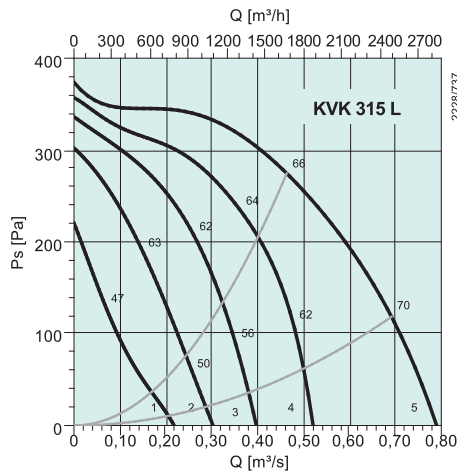

дБ(А)	Общ.	Октавные полосы частот, Гц							
		63	125	250	500	1k	2k	4k	8k
L_{WA} на входе	63	61	55	51	45	46	43	40	38
L_{WA} на выходе	73	59	61	61	64	68	66	63	59
L_{WA} к окружению	43	31	35	36	37	35	33	29	26
Совместно с LDC 315-900									
L_{WA} на входе	61	60	52	44	29	24	31	34	31
L_{WA} на выходе	64	58	58	54	48	46	54	57	52
Условия измерений: 0,463 м³/с, 275 Па									

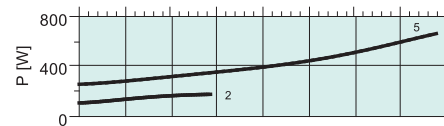
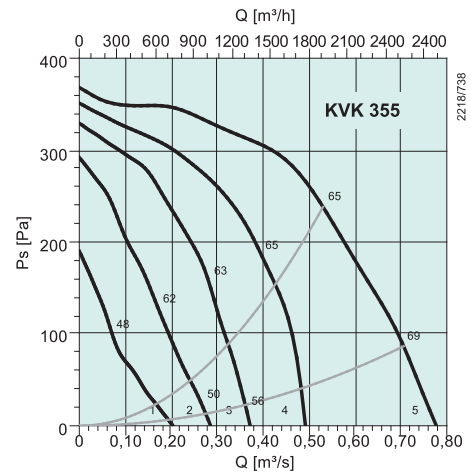

дБ(А)	Общ.	Октавные полосы частот, Гц							
		63	125	250	500	1k	2k	4k	8k
L_{WA} на входе	62	60	55	51	44	46	43	40	38
L_{WA} на выходе	72	58	60	60	64	68	66	63	59
L_{WA} к окружению	43	31	35	36	37	35	33	29	26
Совместно с LDC 355-900									
L_{WA} на входе	61	60	52	45	31	28	33	34	31
L_{WA} на выходе	64	58	57	54	51	50	56	57	52
Условия измерений: 0,531 м³/с, 238 Па									

Вентиляторы для круглых воздуховодов

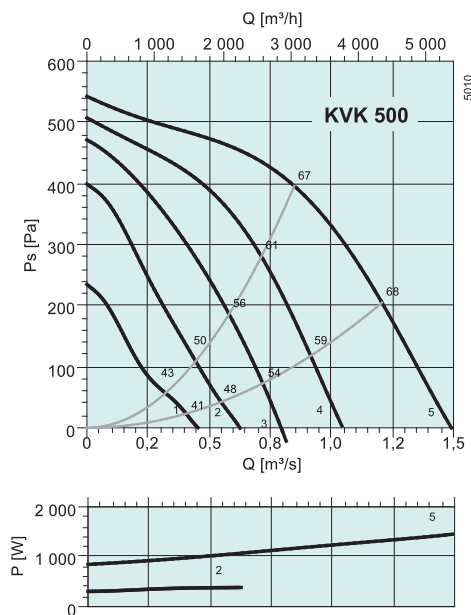
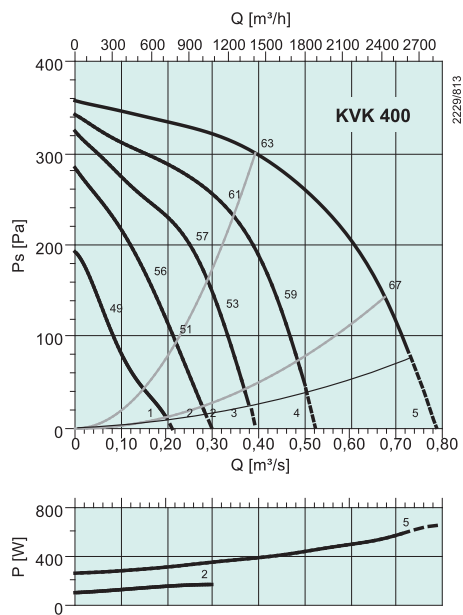

дБ(А)	Общ.	Октавные полосы частот, Гц							
		63	125	250	500	1k	2k	4k	8k
L_{WA} на входе	63	60	58	54	51	51	47	47	46
L_{WA} на выходе	73	62	61	63	64	68	66	64	60
L_{WA} к окружению	46	33	37	38	41	37	36	37	27
Совместно с LDC 400-900									
L_{WA} на входе	61	59	55	49	41	38	40	42	40
L_{WA} на выходе	67	61	58	58	54	55	59	59	54
Условия измерений: 0,393 м³/с, 296 Па									

дБ(А)	Общ.	Октавные полосы частот, Гц							
		63	125	250	500	1k	2k	4k	8k
L_{WA} на входе	71	53	68	66	54	52	53	58	57
L_{WA} на выходе	78	64	68	68	69	69	69	72	66
L_{WA} к окружению	63	31	59	59	48	44	38	41	41
Условия измерений: 0,848 м³/с, 396 Па									

Реализованные проекты



Проект: Гостиница «Украина»

Город/Страна: Москва, Россия

Оборудование/Решение:

98 воздухообрабатывающих агрегатов, серия DV, включая 15 DV Coolers

81 канальный и крышный вентилятор; K, KD, KT, RSI, DVSI

4 компактных воздухообрабатывающих агрегатов; серия Torvex

4 компактных приточных агрегата; серия TLP

2 компактных воздухообрабатывающих агрегата; серия VR

Вентиляторы для круглых воздуховодов

KVK DUO

- Регулирование скорости
- Встроенные термоконтакты
- Низкий уровень шума
- Сдвоенный вентилятор



Вентиляторы KVK DUO предназначены для использования в системах, в которых требуется вентилятор, работающий в резервном режиме.

Данные радиальные вентиляторы двустороннего всасывания оснащены рабочим колесом с загнутыми вперед лопатками и необслуживаемыми двигателями с внешним ротором. Вентиляторы оснащены встроенными термоконтактами с выводами для подключения к внешнему устройству защиты двигателя.

Вентиляторы легко подсоединяются к спиральным воздуховодам с помощью быстроразъемных хомутов FK. Корпус вентиляторов KVK DUO изготовлен из оцинкованной листовой стали и с тепло- и звукоизоляцией из минеральной ваты толщиной 50 мм. Изнутри изоляция удерживается перфорированной пластиной из оцинкованной листовой стали.

ЭЛЕКТРИЧЕСКИЕ ПРИНАДЛЕЖНОСТИ



S-ET с. 314



AWE-SK с. 315



RTRE с. 294



REU с. 294



REE с. 295

БЫСТРЫЙ ПОДБОР

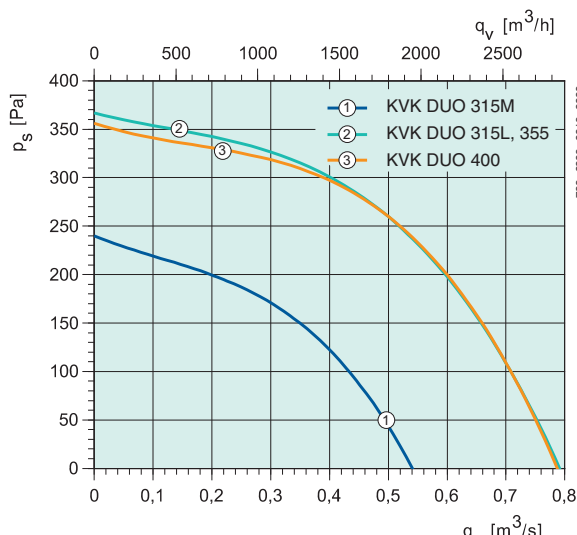
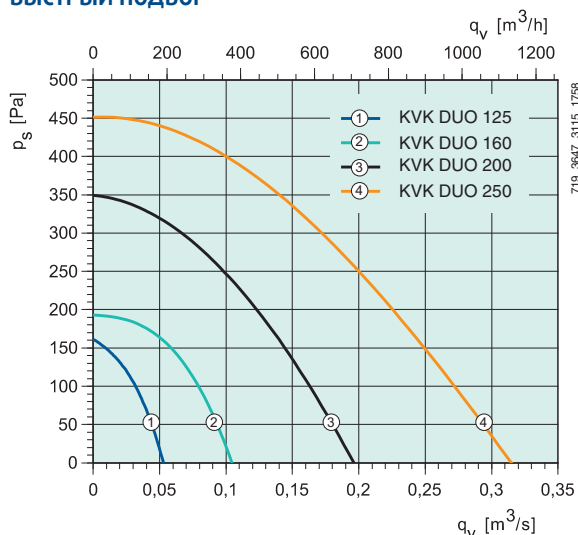

ТЕХНИЧЕСКИЕ ХАРАКТЕРИСТИКИ

Артикул		5341	5127	5030	5031	5032	5773
KVK DUO		125	160	200	250	315M	315L
Напряжение/частота	В/50 Гц	230	230	230	230	230	230
Мощность	Вт	41.4	69.1	172	304	335	643
Ток	А	0.171	0.301	0.75	1.31	1.49	2.82
Макс. расход воздуха	м³/ч	190	378	709	1138	1951	2840
Частота вращения	мин ⁻¹	1724	1943	1807	1962	1324	1201
Макс. температура перемещаемого воздуха	°С	69	35	56	50	69	53
" при регулировании скорости	°С	69	35	56	55	69	53
Уровень звукового давления на расстоянии 3 м	дБ(А)	29	37	40	42	35	36
Масса	кг	18.3	19.5	27.9	45	66	74
Класс изоляции двигателя		В	В	В	В	В	В
Класс защиты двигателя		IP 44	IP 22	IP 44	IP 44	IP 54	IP 54
Емкость конденсатора	мкФ	1.5	2	4	8	10	20
Защита электродвигателя		AWE-SK	AWE-SK	S-ET 10	S-ET 10	S-ET 10	S-ET 10
Регулятор скорости, 5-ступеней	Трансформатор	RTRE 1.5	RTRE 1.5	RTRE 1.5	RTRE 1.5	RTRE 3	RTRE 3
Регулятор, 5 ст., высокая/низкая скорость	Трансформатор	REU 1.5*	REU 1.5*	REU 1.5**	REU 1.5**	REU 3**	REU 3**
Регулятор скорости, плавн.	Тиристор	REE 1*	REE 1*	REE 1**	REE 2**	REE 2*	REE 4**
Схема электрических подключений, с. 362–371		5	5	5	5	5	5

* + AWE-SK, ** + S-ET 10

РАЗМЕРЫ, мм

ПРИНАДЛЕЖНОСТИ

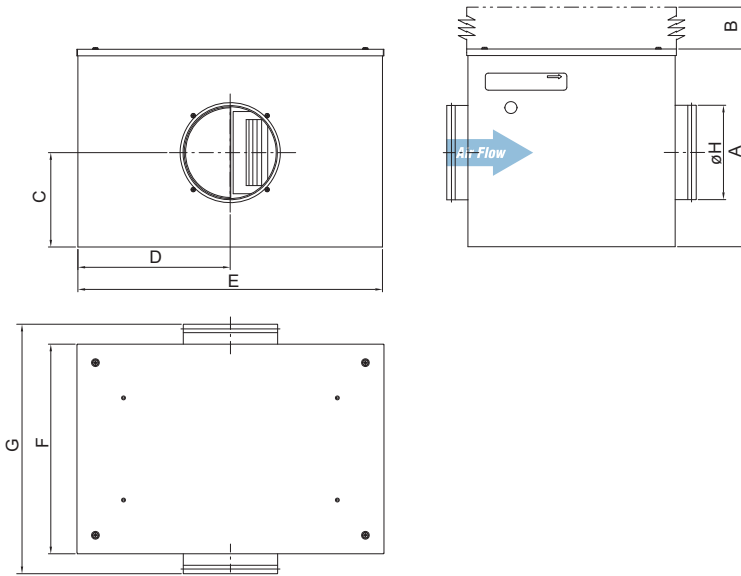

KVK DUO	A	B	C	D	E	F	G	øH
125	333	275	165	255	510	350	425	125
160	333	275	165	255	510	350	425	160
200	386	325	190	300	600	400	475	200
250	460	400	207	360	720	500	615	250
315M	505	450	250	473	946	565	680	315
315L	505	450	250	473	946	565	680	315
355	505	450	250	473	946	565	680	355
400	505	450	250	473	946	565	680	400



Артикул		5774	5775		
KVK DUO		355	400		
Напряжение/частота	В/50 Гц	230	230		
Мощность	Вт	614	603		
Ток	А	2.69	2.64		
Макс. расход воздуха	м³/ч	2592	2628		
Частота вращения	мин⁻¹	1220	1186		
Макс. температура перемещаемого воздуха	°С	40	40		
" при регулировании скорости	°С	40	40		
Уровень звукового давления на расстоянии 3 м	дБ(А)	36	39		
Масса	кг	67	72		
Класс изоляции двигателя		В	В		
Класс защиты двигателя		IP 54	IP 54		
Емкость конденсатора	мкФ	20	20		
Защита электродвигателя		S-ET 10	S-ET		
Регулятор скорости, 5-ступеней	Трансформатор	RTRE 3	RTRE 3		
Регулятор, 5 ст., высокая/низкая скорость	Трансформатор	REU 3*	REU 3*		
Регулятор скорости, плавн.	Тиристор	REE 4*	REE 4*		
Схема электрических подключений, с. 362–371		5	5		

* + S-ET 10

Вентиляторы для круглых воздуховодов

РАБОЧИЕ ХАРАКТЕРИСТИКИ

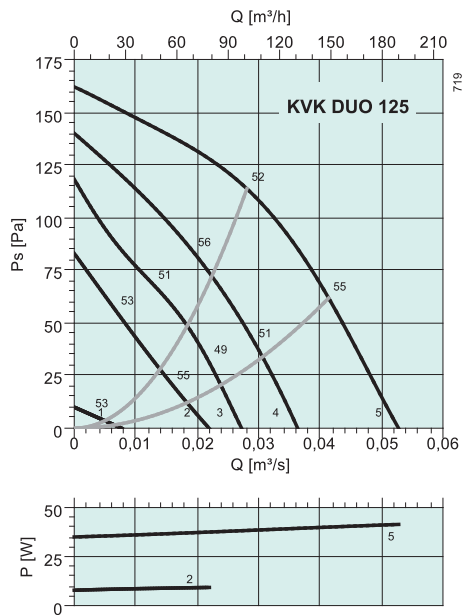

дБ(А)	Общ.	Октавные полосы частот, Гц							
		63	125	250	500	1k	2k	4k	8k
L_{WA} на входе	52	49	47	41	40	38	33	26	25
L_{WA} на выходе	61	46	53	54	53	53	46	38	
L_{WA} к окружению	36	30	32	24	25	26	17	18	19
Совместно с LDC 125-900									
L_{WA} на входе	47	45	43	29	7	0	0	0	8
L_{WA} на выходе	50	42	49	41	21	8	3	16	21
Условия измерений: 0,0281 м³/с, 114 Па									

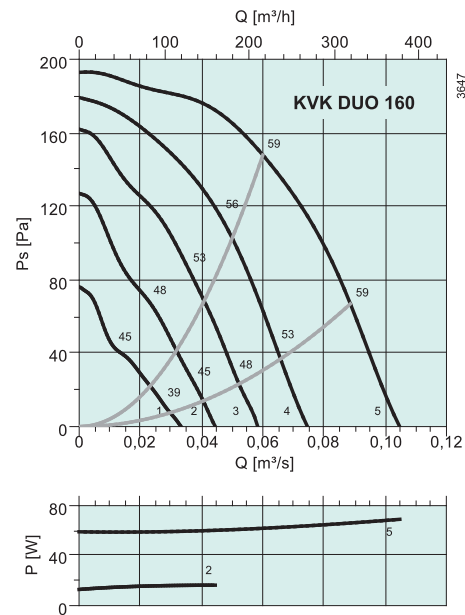

дБ(А)	Общ.	Октавные полосы частот, Гц							
		63	125	250	500	1k	2k	4k	8k
L_{WA} на входе	59	39	56	55	52	45	39	33	26
L_{WA} на выходе	68	49	57	62	64	60	59	54	48
L_{WA} к окружению	44	6	32	42	40	30	22	20	12
Совместно с LDC 160-900									
L_{WA} на входе	53	37	52	45	24	3	0	13	11
L_{WA} на выходе	56	47	53	52	36	18	16	34	33
Условия измерений: 0,06 м³/с, 148 Па									

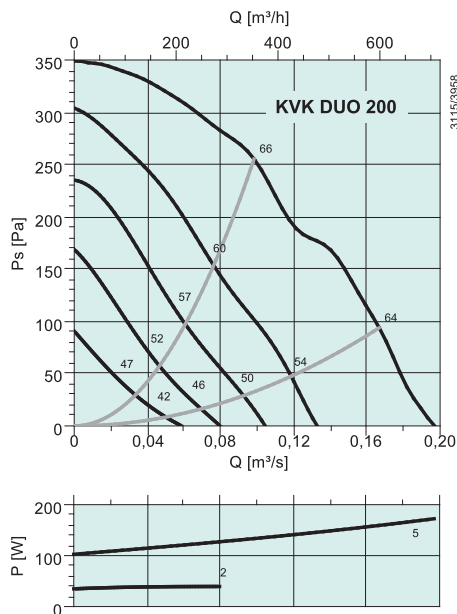

дБ(А)	Общ.	Октавные полосы частот, Гц							
		63	125	250	500	1k	2k	4k	8k
L_{WA} на входе	66	47	63	59	58	55	48	41	35
L_{WA} на выходе	73	59	63	66	67	66	66	61	54
L_{WA} к окружению	47	19	38	43	42	35	31	26	19
Совместно с LDC 200-900									
L_{WA} на входе	60	45	59	51	34	23	14	28	25
L_{WA} на выходе	63	57	59	58	43	34	32	48	44
Условия измерений: 0,0983 м³/с, 255 Па									

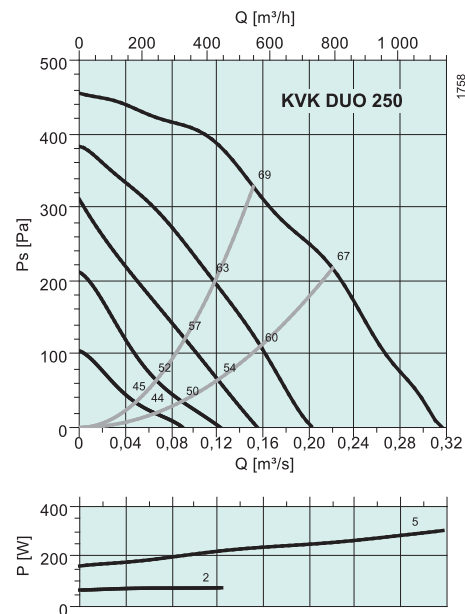

дБ(А)	Общ.	Октавные полосы частот, Гц							
		63	125	250	500	1k	2k	4k	8k
L_{WA} на входе	69	50	67	62	59	53	50	46	40
L_{WA} на выходе	77	62	68	67	69	69	71	67	62
L_{WA} к окружению	49	22	42	45	45	37	32	27	23
Совместно с LDC 250-900									
L_{WA} на входе	64	47	63	54	39	27	27	36	32
L_{WA} на выходе	67	59	64	59	49	43	48	57	54
Условия измерений: 0,152 м³/с, 328 Па									

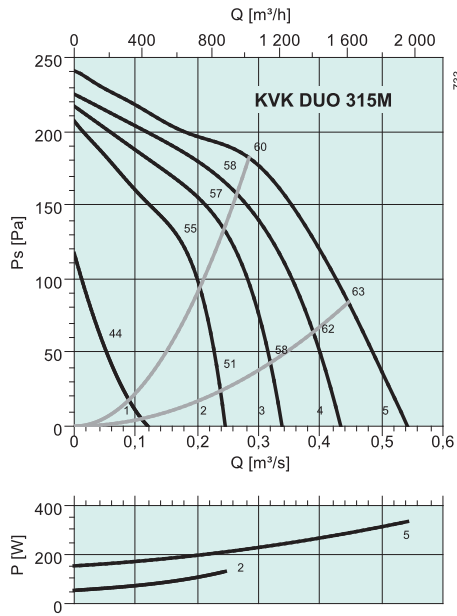

дБ(А)	Общ.	Октавные полосы частот, Гц							
		63	125	250	500	1k	2k	4k	8k
L_{WA} на входе	60	55	56	51	42	42	41	39	36
L_{WA} на выходе	71	59	63	57	63	66	62	59	57
L_{WA} к окружению	42	36	35	35	33	30	27	22	17
Совместно с LDC 315-900									
L_{WA} на входе	57	54	53	44	26	20	29	33	29
L_{WA} на выходе	63	58	60	50	47	44	50	53	50
Условия измерений: 0,284 м³/с, 182 Па									

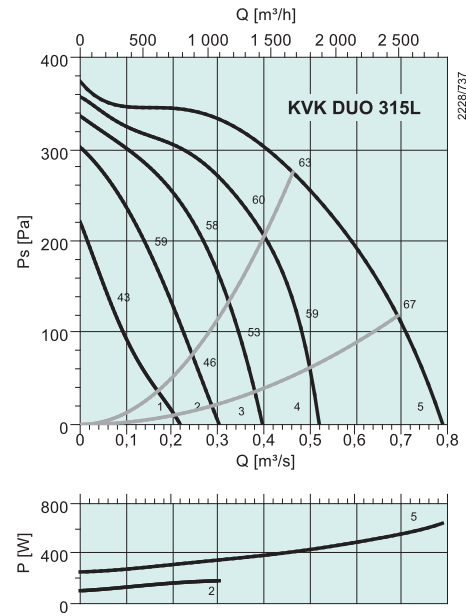

дБ(А)	Общ.	Октавные полосы частот, Гц							
		63	125	250	500	1k	2k	4k	8k
L_{WA} на входе	63	61	55	51	45	46	43	40	38
L_{WA} на выходе	73	59	61	61	64	68	66	63	59
L_{WA} к окружению	43	31	35	36	37	35	33	29	26
Совместно с LDC 315-900									
L_{WA} на входе	61	60	52	44	29	24	31	34	31
L_{WA} на выходе	64	58	58	54	48	46	54	57	52
Условия измерений: 0,463 м³/с, 275 Па									

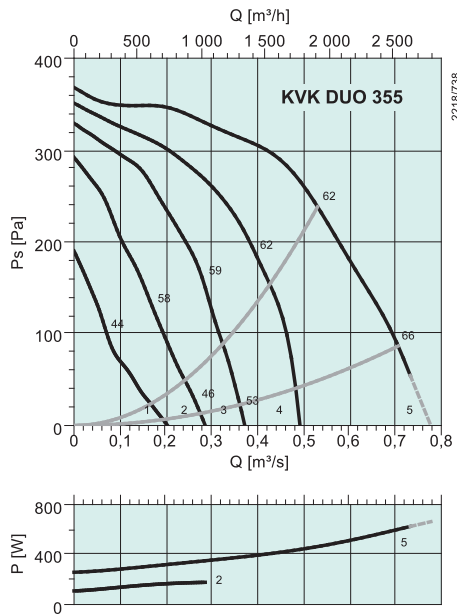

дБ(А)	Общ.	Октавные полосы частот, Гц							
		63	125	250	500	1k	2k	4k	8k
L_{WA} на входе	62	60	55	51	44	46	43	40	38
L_{WA} на выходе	72	58	60	60	64	68	66	63	59
L_{WA} к окружению	43	31	35	36	37	35	33	29	26
Совместно с LDC 355-900									
L_{WA} на входе	61	60	52	45	31	28	33	34	31
L_{WA} на выходе	64	58	57	54	51	50	56	57	52
Условия измерений: 0,531 м³/с, 238 Па									

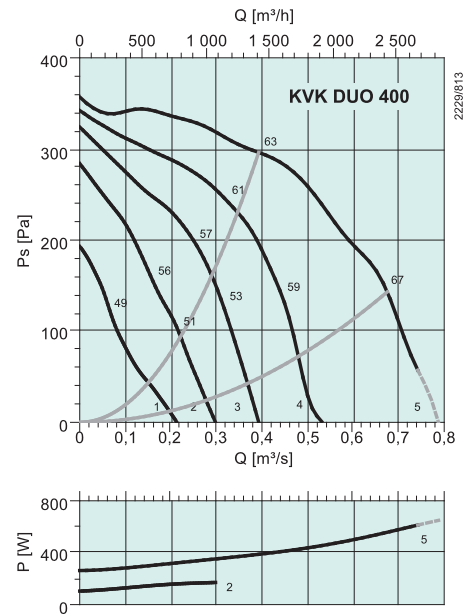

дБ(А)	Общ.	Октавные полосы частот, Гц							
		63	125	250	500	1k	2k	4k	8k
L_{WA} на входе	63	60	58	54	51	51	47	47	46
L_{WA} на выходе	73	62	61	63	64	68	66	64	60
L_{WA} к окружению	46	33	37	38	41	37	36	37	27
Совместно с LDC 400-900									
L_{WA} на входе	61	59	55	49	41	38	40	42	40
L_{WA} на выходе	67	61	58	58	54	55	59	59	54
Условия измерений: 0,393 м³/с, 296 Па									

Вентиляторы для круглых воздуховодов



KVKE EC

- Двигатели EC, высокий КПД
- Регулирование скорости в диапазоне от 0 до 100 %
- Регулятор скорости входит в комплект поставки
- Низкий уровень шума
- Встроенная защита электродвигателя
- Потенциометр в комплекте

Технология EC – это интеллектуальная технология, в которой используются встроенные электронные устройства управления. Эти устройства уменьшают потери энергии на трение скольжения и обеспечивают работу двигателя с оптимальной нагрузкой. Благодаря этому КПД таких двигателей намного выше, а уровень потребляемой мощности существенно ниже по сравнению с АС-двигателями.

Еще одной особенностью вентиляторов EC является пониженное энергопотребление не только при работе с полной нагрузкой, но и при работе с частичной нагрузкой. Мощность, потребляемая при работе в режиме с частичной нагрузкой, намного ниже, чем у асинхронных электродвигателей.

Пониженное энергопотребление гарантирует снижение эксплуатационных расходов.

Радиальные вентиляторы серии KVKE EC одностороннего всасывания оснащены рабочим колесом с загнутыми назад лопатками и необслуживаемыми двигателями с внешним ротором (EC). Данные вентиляторы обеспечивают высокое статическое давление и отличаются высокой эффективностью. Вентиляторы поставляются с установленным потенциометром (0-10 В), который позволяет легко подобрать требуемую рабочую точку.

Во всех моделях KVKE электродвигатель и рабочее колесо смонтированы на сервисной крышке для удобства чистки и технического обслуживания. Сервисная крышка легко снимается (для этого необходимо извлечь стержень из петли). Электродвигатель оснащен встроенной защитой от перегрева. Вентиляторы устанавливаются в любом положении и легко подсоединяются к спиральным воздуховодам с помощью быстроразъемных хомутов FK. Вентиляторы серии KVKE изготовлены из оцинкованной листовой стали и покрыты тепло- и звукоизоляцией в виде слоя минеральной ваты толщиной 50 мм с защитным покрытием для предотвращения попадания волокон в поток перемещаемого воздуха.

ЭЛЕКТРИЧЕСКИЕ ПРИНАДЛЕЖНОСТИ



MTP 10
с. 314



EC-Vent
с. 302



MTV 1/010
с. 314

ТЕХНИЧЕСКИЕ ХАРАКТЕРИСТИКИ

Артикул		2570	2571	2575	2577	2578
KVKE		125 EC	160 EC	200 EC	250 EC	315 EC
Напряжение/частота	В/50 Гц	230	230	230	230	230
Мощность	Вт	68.7	67.7	156	265	308
Ток	А	0.536	0.531	1.10	1.64	1.89
Макс. расход воздуха	м³/ч	374	544	864	1155	1771
Частота вращения	мин⁻¹	3339	2592	3033	2821	2215
Макс. температура перемещаемого воздуха	°С	60	60	60	55	45
“ при регулировании скорости	°С	60	60	60	55	45
Уровень звукового давления на расстоянии 3 м	дБ(А)	41	39	46	49	47
Масса	кг	13.2	17	18.8	28.1	38.8
Класс изоляции двигателя		В	В	В	В	В
Класс защиты двигателя		IP 44	IP 44	IP 44	IP 44	IP 44
Защита электродвигателя		Встроенная	Встроенная	Встроенная	Встроенная	Встроенная
Регулятор скорости	Электронный регулятор	MTP	MTP	MTP	MTP	MTP
Схема электрических подключений, с. 362–371		42	42	42	42	42

РАЗМЕРЫ, мм

ПРИНАДЛЕЖНОСТИ

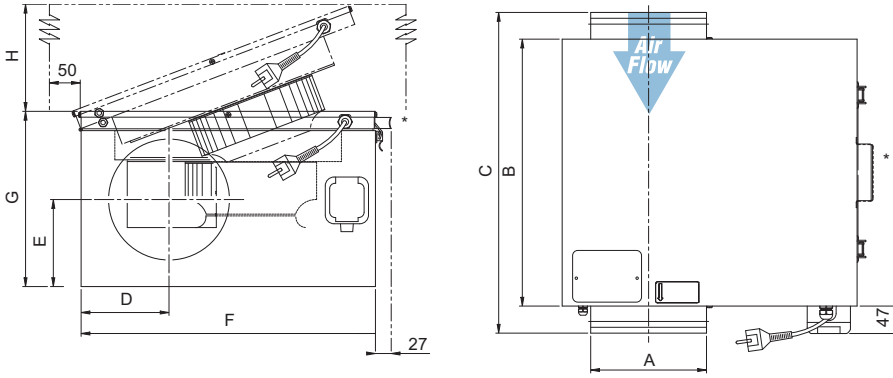

	A	B	C	D	E	F	G	H
KVKE 125 EC	125	433	479	125	128,5	442	246	470
KVKE 160 EC	160	482	528	145,5	132,5	505	266	530
KVKE 200 EC	200	482	534	150,5	149	505	303	530
KVKE 250 EC	250	578	700	176	174	596	359	620
KVKE 315 EC	315	680	802	208,5	207,5	705,5	430	730

* рукоятка для 315M/L



FK с. 327

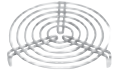

SG с. 329



VK с. 328



IGK с. 329



RSK с. 327



LDC с. 320



FFR с. 321



CB с. 322

БЫСТРЫЙ ПОДБОР

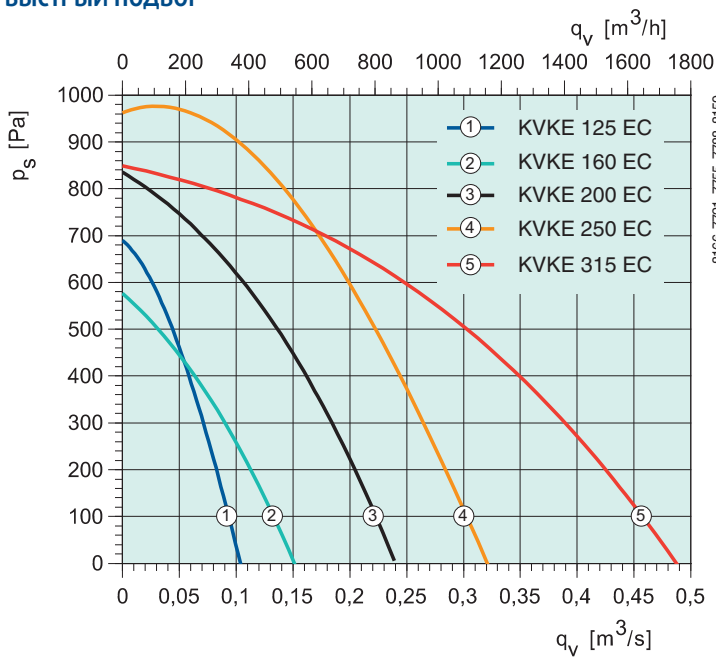



РАБОЧИЕ ХАРАКТЕРИСТИКИ

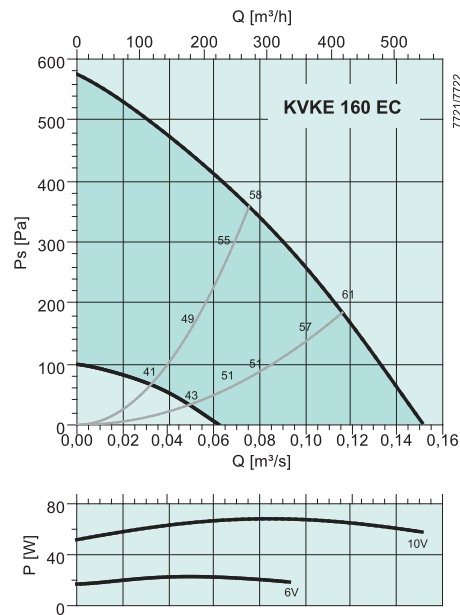
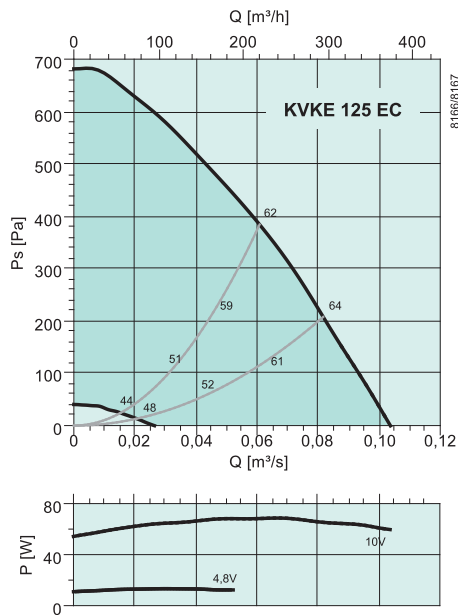

дБ(A)	Общ.	Октавные полосы частот, Гц							
		63	125	250	500	1k	2k	4k	8k
L_{WA} на входе	60	46	57	56	50	45	40	37	35
L_{WA} на выходе	76	54	63	69	71	69	66	60	46
L_{WA} к окружению	48	18	40	41	43	40	38	35	32
Совместно с LDC 125-900									
L_{WA} на входе	54	42	53	44	17	0	0	7	18
L_{WA} на выходе	61	50	59	57	38	24	16	30	29
Условия измерений: 0,0608 м³/с, 384 Па									

дБ(A)	Общ.	Октавные полосы частот, Гц							
		63	125	250	500	1k	2k	4k	8k
L_{WA} на входе	57	42	54	49	47	44	47	40	33
L_{WA} на выходе	72	50	59	62	68	65	62	55	42
L_{WA} к окружению	46	19	39	36	39	34	39	36	28
Совместно с LDC 160-900									
L_{WA} на входе	51	40	50	39	19	2	4	20	18
L_{WA} на выходе	57	48	55	52	40	23	19	35	27
Условия измерений: 0,0753 м³/с, 358 Па									

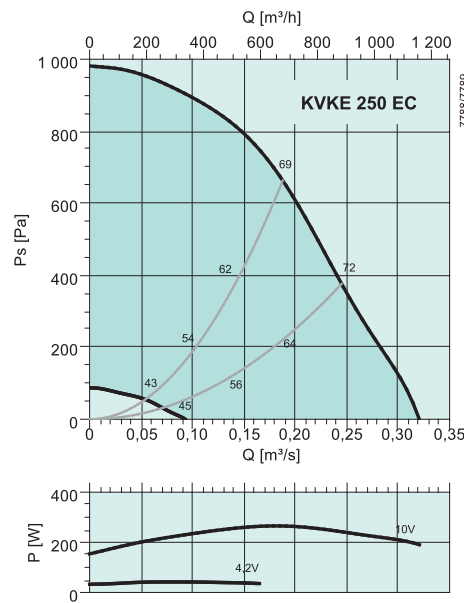
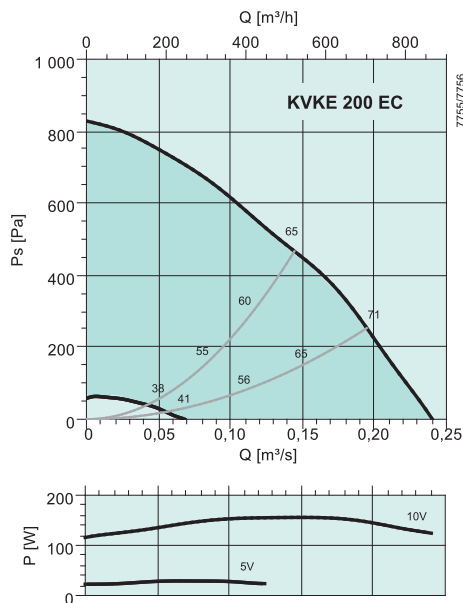

дБ(A)	Общ.	Октавные полосы частот, Гц							
		63	125	250	500	1k	2k	4k	8k
L_{WA} на входе	64	52	59	60	56	53	50	47	45
L_{WA} на выходе	80	57	64	72	76	74	71	64	53
L_{WA} к окружению	53	27	43	49	49	40	39	39	35
Совместно с LDC 200-900									
L_{WA} на входе	58	50	55	52	32	21	16	34	35
L_{WA} на выходе	66	55	60	64	52	42	37	51	43
Условия измерений: 0,144 м³/с, 467 Па									

дБ(A)	Общ.	Октавные полосы частот, Гц							
		63	125	250	500	1k	2k	4k	8k
L_{WA} на входе	67	53	64	60	59	54	48	46	40
L_{WA} на выходе	83	64	70	72	80	76	75	66	56
L_{WA} к окружению	56	32	49	50	53	42	39	35	26
Совместно с LDC 250-900									
L_{WA} на входе	61	50	60	52	39	28	25	36	32
L_{WA} на выходе	70	61	66	64	60	50	52	56	48
Условия измерений: 0,188 м³/с, 663 Па									

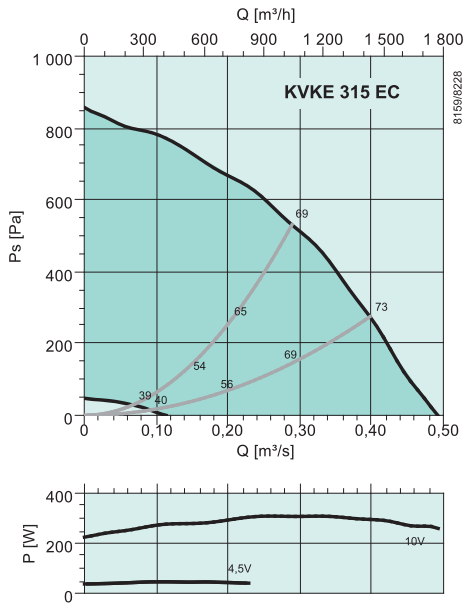

дБ(А)	Общ.	Октавные полосы частот, Гц							
		63	125	250	500	1k	2k	4k	8k
L_{wA} на входе	66	53	64	61	51	49	45	41	36
L_{wA} на выходе	85	62	71	83	75	72	67	62	54
L_{wA} к окружению	54	36	48	52	44	40	36	32	26
Совместно с LDC 315-900									
L_{wA} на входе	62	52	61	54	35	27	33	35	29
L_{wA} на выходе	77	61	68	76	59	50	55	56	47
Условия измерений: 0,289 м³/с, 530 Па									

Вентиляторы для круглых воздуховодов



KVKE

- Регулирование скорости
- Встроенные термоконтакты
- Низкий уровень шума
- Сервисная крышка

Радиальные вентиляторы серии KVKE одностороннего всасывания оснащены рабочим колесом с загнутыми назад лопатками и необслуживаемыми двигателями с внешним ротором. Данные вентиляторы обеспечивают высокое статическое давление и отличаются высокой эффективностью.

Во всех моделях KVKE электродвигатель и рабочее колесо смонтированы на сервисной крышке для удобства чистки и технического обслуживания. Сервисная крышка легко снимается (для этого необходимо извлечь стержень из петли). Вентиляторы KVKE оснащены встроенными термоконтактами с автоматическим перезапуском для защиты двигателя от перегрева. Вентиляторы устанавливаются в любом положении и легко подсоединяются к спиральным воздуховодам с помощью быстроразъемных хомутов FK.

Вентиляторы серии KVKE изготовлены из оцинкованной листовой стали и покрыты тепло- и звукоизоляцией в виде слоя минеральной ваты толщиной 50 мм с защитным покрытием для предотвращения попадания волокон в поток перемещаемого воздуха.

ЭЛЕКТРИЧЕСКИЕ ПРИНАДЛЕЖНОСТИ



RE с. 294



REU с. 294



REE с. 295

ТЕХНИЧЕСКИЕ ХАРАКТЕРИСТИКИ

Артикул		1406	1409	1412	1416	1419	1421	1423
KVKE		125	160	200	250 M	250 L	315 M	315 L
Напряжение/частота	V/50 Гц	230	230	230	230	230	230	230
Мощность	Вт	55.1	97.6	152	186	258	285	496
Ток	А	0.244	0.422	0.67	0.841	1.10	1.23	2.15
Макс. расход воздуха	м³/ч	307	533	759	972	1141	1584	2196
Частота вращения	мин⁻¹	2548	2687	2661	2655	2578	2505	2364
Макс. температура перемещаемого воздуха	°C	70	70	70	58	60	60	59
“ при регулировании скорости	°C	70	70	70	58	56	60	49
Уровень звукового давления на расстоянии 3 м	дБ(А)	34	36	47	38	45	41	50
Масса	кг	14	18	19.5	26.5	28.5	40.5	42
Класс изоляции двигателя		B	B	F	B	F	F	F
Класс защиты двигателя		IP 44	IP 44	IP 44	IP 44	IP 44	IP 44	IP 44
Емкость конденсатора	мкФ	2	3	4	5	7	7	12
Защита электродвигателя		Встроенная	Встроенная	Встроенная	Встроенная	Встроенная	Встроенная	Встроенная
Регулятор скорости, 5-ступеней	Трансформатор	RE 1.5	RE 1.5	RE 1.5	RE 1.5	RE 1.5	RE 1.5	RE 3
Регулятор, 5 ст., высокая/низкая скорость	Трансформатор	REU 1,5	REU 1.5	REU 1.5	REU 1.5	REU 1.5	REU 1.5	REU 3
Регулятор скорости, плавн.	Тиристор	REE 1	REE 1	REE 1	REE 1	REE 2	REE 2	REE 4
Схема электрических подключений, с. 362–371		4	4	4	4	4	4	4

РАЗМЕРЫ, мм

ПРИНАДЛЕЖНОСТИ

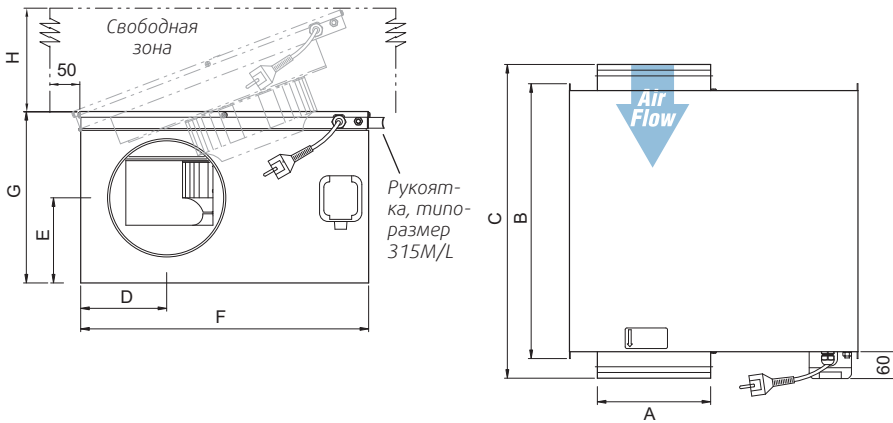

KVKE	A	B	C	D	E	F	G	H
125	125	433	479	125	128.5	442	246	470
160	160	482	528	145.5	132.5	505	266	530
200	200	482	534	150.5	149	505	303	530
250	250	578	700	176	174	596	359	620
315	315	680	802	208.5	207.5	705.5*	430	730

* + ручьятка



FK с. 327

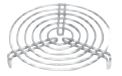

SG с. 329



VK с. 328



IGK с. 329



RSK с. 327



LDC с. 320

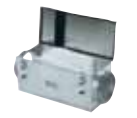

FFR с. 321



CB с. 322

БЫСТРЫЙ ПОДБОР

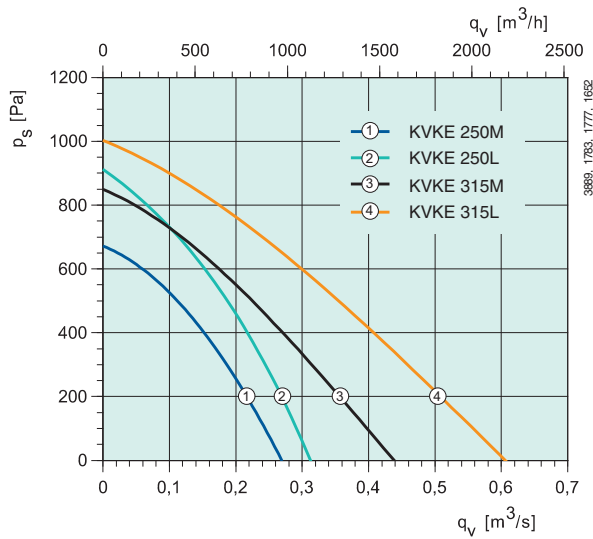
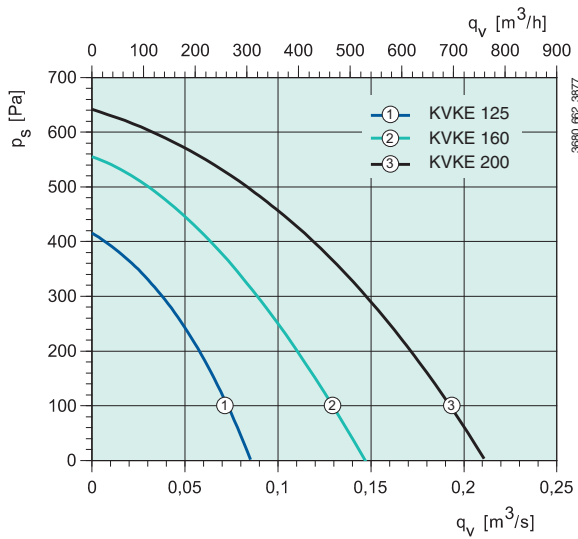

Вентиляторы для круглых воздуховодов

РАБОЧИЕ ХАРАКТЕРИСТИКИ

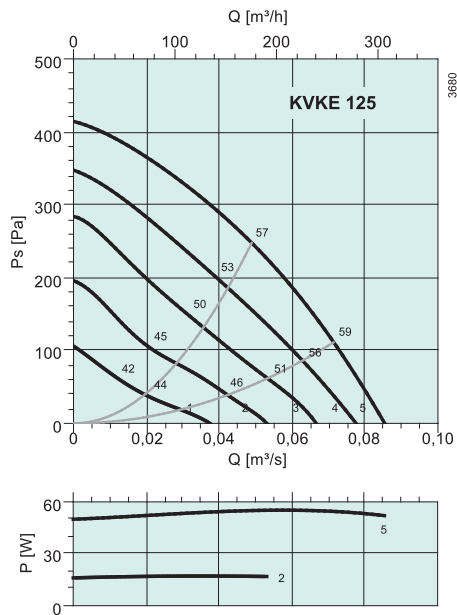

дБ(А)	Общ.	Октавные полосы частот, Гц							
		63	125	250	500	1k	2k	4k	8k
L_{WA} на входе	56	35	50	55	42	40	32	21	17
L_{WA} на выходе	70	50	59	67	63	63	61	56	36
L_{WA} к окружению	41	6	35	38	31	32	29	20	15
Совместно с LDC 125-900									
L_{WA} на входе	48	31	46	43	9	0	0	0	0
L_{WA} на выходе	58	46	55	55	30	18	11	26	19
Условия измерений: 0,0489 м³/с, 248 Па									

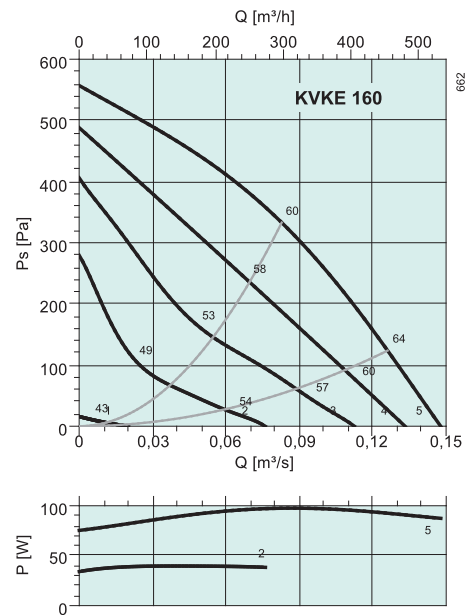

дБ(А)	Общ.	Октавные полосы частот, Гц							
		63	125	250	500	1k	2k	4k	8k
L_{WA} на входе	57	55	48	49	48	43	38	35	38
L_{WA} на выходе	71	53	58	62	68	65	61	54	40
L_{WA} к окружению	43	32	30	33	37	35	33	34	35
Совместно с LDC 160-900									
L_{WA} на входе	54	53	44	39	20	1	0	15	23
L_{WA} на выходе	57	51	54	52	40	23	18	34	25
Условия измерений: 0,0828 м³/с, 333 Па									

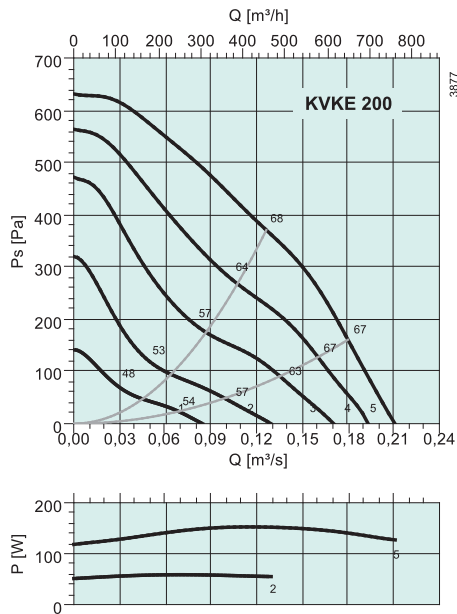

дБ(А)	Общ.	Октавные полосы частот, Гц							
		63	125	250	500	1k	2k	4k	8k
L_{WA} на входе	67	44	58	66	54	52	45	36	33
L_{WA} на выходе	79	56	61	75	73	71	69	59	49
L_{WA} к окружению	54	12	40	54	43	38	35	31	20
Совместно с LDC 200-900									
L_{WA} на входе	60	42	54	58	30	20	11	23	23
L_{WA} на выходе	68	54	57	67	49	39	35	46	39
Условия измерений: 0,126 м³/с, 371 Па									

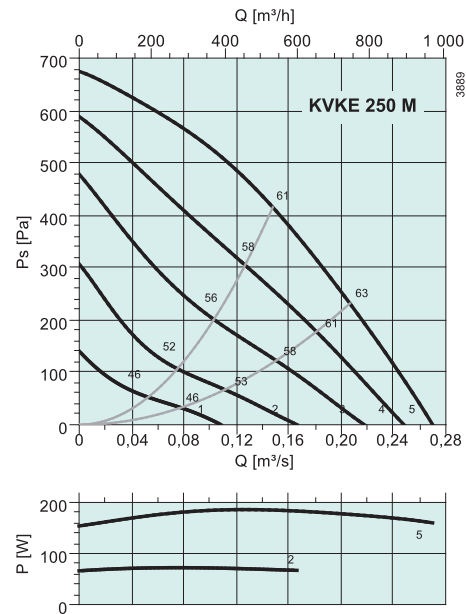

дБ(А)	Общ.	Октавные полосы частот, Гц							
		63	125	250	500	1k	2k	4k	8k
L_{WA} на входе	60	44	54	54	53	51	49	45	37
L_{WA} на выходе	73	56	56	62	70	67	65	58	48
L_{WA} к окружению	45	17	37	37	42	35	31	30	23
Совместно с LDC 250-900									
L_{WA} на входе	52	41	50	46	33	25	26	35	29
L_{WA} на выходе	59	53	52	54	50	41	42	48	40
Условия измерений: 0,148 м³/с, 415 Па									

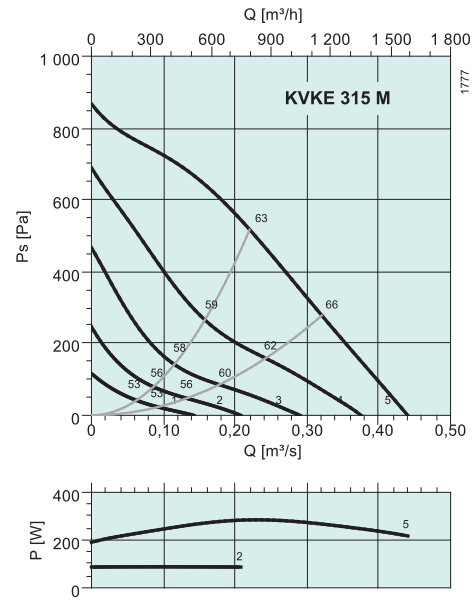
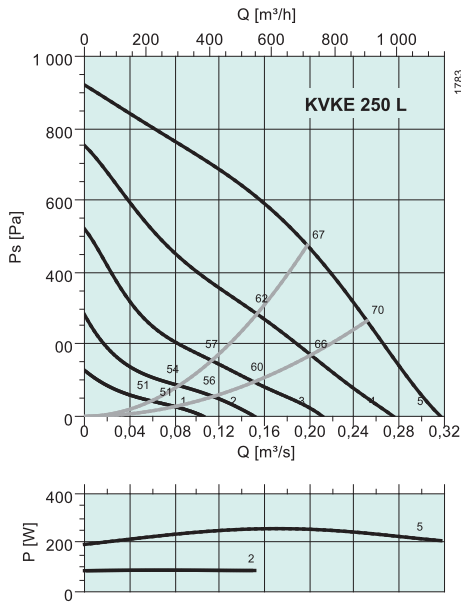

дБ(А)	Общ.	Октавные полосы частот, Гц							
		63	125	250	500	1k	2k	4k	8k
L_{WA} на входе	65	51	60	61	57	52	45	45	41
L_{WA} на выходе	78	60	62	69	75	71	70	62	54
L_{WA} к окружению	52	28	44	49	46	36	28	31	23
Совместно с LDC 250-900									
L_{WA} на входе	58	48	56	53	37	26	22	35	33
L_{WA} на выходе	65	57	58	61	55	45	47	52	46
Условия измерений: 0,198 м³/с, 475 Па									

дБ(А)	Общ.	Октавные полосы частот, Гц							
		63	125	250	500	1k	2k	4k	8k
L_{WA} на входе	61	46	57	55	52	52	46	47	45
L_{WA} на выходе	76	60	59	65	73	68	66	60	55
L_{WA} к окружению	47	21	38	43	43	36	29	28	26
Совместно с LDC 315-900									
L_{WA} на входе	56	45	54	48	36	30	34	41	38
L_{WA} на выходе	65	59	56	58	57	46	54	54	48
Условия измерений: 0,22 м³/с, 517 Па									

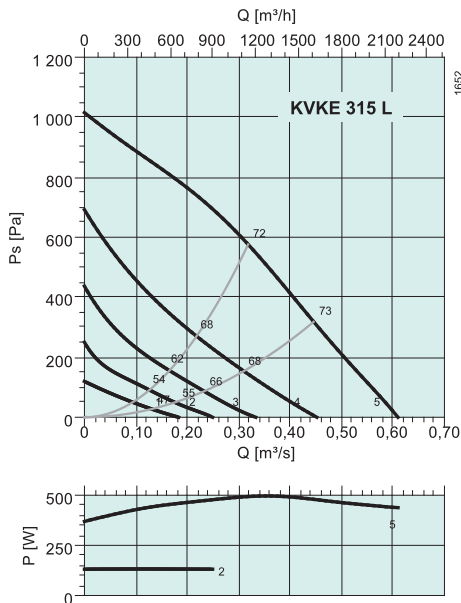

дБ(А)	Общ.	Октавные полосы частот, Гц							
		63	125	250	500	1k	2k	4k	8k
L_{WA} на входе	70	58	66	66	54	55	45	43	39
L_{WA} на выходе	85	62	71	83	76	74	66	60	53
L_{WA} к окружению	57	37	48	56	46	40	36	34	29
Совместно с LDC 315-900									
L_{WA} на входе	65	57	63	59	38	33	33	37	32
L_{WA} на выходе	77	61	68	76	60	52	54	54	46
Условия измерений: 0,318 м³/с, 576 Па									

Вентиляторы для прямоугольных и квадратных воздуховодов

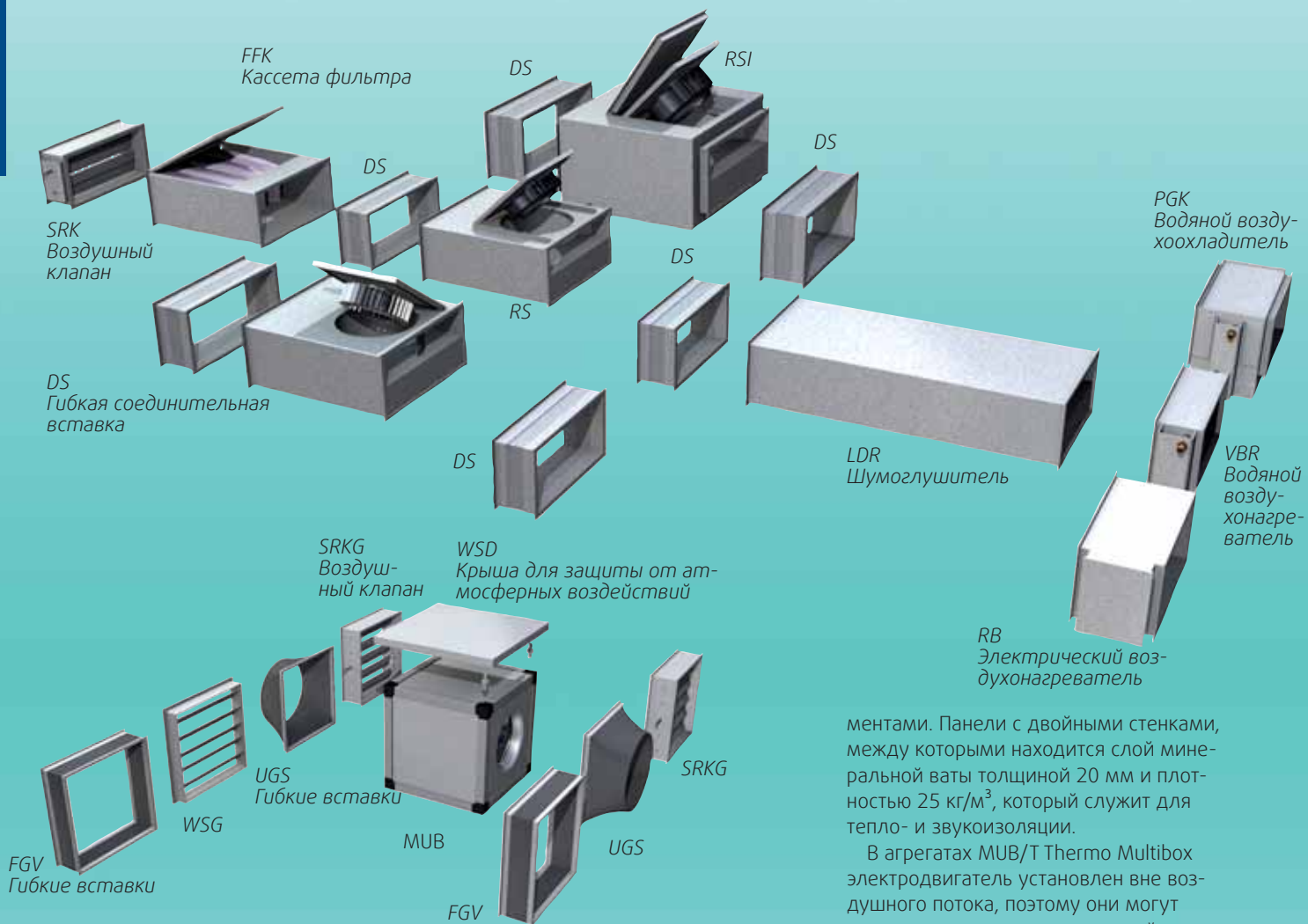

Общие сведения

Вентиляторы Systemair для прямоугольных и квадратных воздуховодов предназначены для использования в компактных системах приточной и вытяжной вентиляции. Данные вентиляторы выпускаются в широком диапазоне рабочих характеристик. Большой выбор дополнительных принадлежностей (воздуонагревателей и воздухоохладителей, фильтров, шумоглушителей и т. п.) позволяет укомплектовать систему вентиляции, в соответствии с любыми проектами требованиями. Благодаря 35-летнему опыту работы в данной области, постоянным научным исследованиям и разработке новых технологий и новых видов продукции, системы на основе канальных вентиляторов Systemair занимают лидирующие позиции на рынке. Наличие сквозного потока воздуха через всю систему точно соответствует девизу компании – «Прямой путь».

Съемные панели обеспечивают легкость монтажа и позволяют устанавливать агрегаты MUB в любом положении и с любым направлением воздушного потока. Положение агрегата может быть выбрано непосредственно на ме-

сте монтажа. MUB пригоден для наружной установки (с принадлежностями Systemair для защиты от атмосферных воздействий).

Модельный ряд

Вентиляторы Systemair для прямоугольных воздуховодов поставляются в 3-х сериях. Для систем с повышенным аэродинамическим сопротивлением рекомендуются вентиляторы серий KE/КТ. Для систем, простота обслуживания и комфорт которых являются обязательными, рекомендуются вентиляторы серий RS и RSI. Вентиляторы серии RSI идеально подходят для систем с повышенными требованиями к уровню шума.

Корпусы вентиляторов изготовлены из оцинкованной стали. Вентиляторы серии RSI имеют двойные стенки и слой минеральной ваты (40-60 кг/м³), обеспечивающий эффективную звукоизоляцию.

Агрегаты Multiboxes и MUB Systemair поставляются четырех типоразмеров. Каждый из типоразмеров может иметь разные производительности. Корпус состоит из самонесущей рамы из алюминиевого профиля с алюминиевыми или пластиковыми (РА6) угловыми эле-

ментами. Панели с двойными стенками, между которыми находится слой минеральной ваты толщиной 20 мм и плотностью 25 кг/м³, который служит для тепло- и звукоизоляции.

В агрегатах MUB/T Thermo Multibox электродвигатель установлен вне воздушного потока, поэтому они могут перемещать среду температурой до 100 °С. Нижняя панель выполняет роль поддона и оснащена заглушкой для слива масла. Электродвигатель и рабочее колесо MUB/T могут быть легко демонтированы для проведения чистки или ремонта.

Двигатели

Все вентиляторы Systemair для прямоугольных воздуховодов оснащены электродвигателями с внешним ротором. Регулирование скорости осуществляется путем изменения напряжения. Все электродвигатели оснащены встроенными в обмотки термодатчиками, обеспечивающими эффективную защиту от перегрева.

Вентиляторы MUB для квадратных воздуховодов оснащены мощными электродвигателями с внешним ротором (для типоразмеров до 499) или электродвигателями, отвечающими стандарту IEC (для типоразмеров 500 и выше). Агрегаты MUB/T всех исполнений оснащены электродвигателями, отвечающими стандарту IEC и установленными вне воздушного потока.

В сочетании с устройством защиты Systemair это гарантирует надежную работу двигателя.



KE 64

Вентиляторы для прямоугольных воздуховодов: расход воздуха до 2448 м³/ч, рабочее колесо с загнутыми вперед лопатками, питание от однофазной сети.



MUB EC 88

Вентиляторы Multibox с EC-двигателем: расход воздуха до 13068 м³/ч, питание от одно- или трехфазной сети.



KT 68

Вентиляторы для прямоугольных воздуховодов: расход воздуха до 8280 м³/ч, рабочее колесо с загнутыми вперед лопатками, питание от трехфазной сети.



MUB 96

Вентиляторы Multibox: расход воздуха до 7668 м³/ч, рабочее колесо с загнутыми назад лопатками, питание от одно- или трехфазной сети.



RS 76

Вентиляторы для прямоугольных воздуховодов: расход воздуха до 12096 м³/ч, рабочее колесо с загнутыми назад лопатками, питание от одно- или трехфазной сети.



MUB/T 108

Thermo Multibox: расход воздуха до 16200 м³/ч, рабочее колесо с загнутыми назад лопатками, питание от одно- или трехфазной сети.



RSI 82

Изолированные вентиляторы для прямоугольных воздуховодов: расход воздуха до 12096 м³/ч, рабочее колесо с загнутыми назад лопатками, питание от одно- или трехфазной сети.



KDRE/KDRD 112

Вентиляторы для квадратных воздуховодов: расход воздуха до 14832 м³/ч, диагональная крыльчатка, питание от одно- или трехфазной сети.



Вентиляторы для прямоугольных воздуховодов

KE

- Откидная крышка
- Регулирование скорости
- Встроенные термоконтакты
- Монтаж в любом положении
- Не требуют обслуживания и надежны в работе

Вентиляторы серии KE оснащены рабочим колесом с загнутыми вперед лопатками и двигателем с внешним ротором. Электродвигатель и рабочее колесо смонтированы на сервисной крышке для удобства чистки и технического обслуживания. Корпус изготовлен из оцинкованной листовой стали. Вентиляторы оснащены встроенными термоконтактами с выводами для подключения к внешнему устройству защиты двигателя. Вентиляторы устанавливаются в любом положении и легко подсоединяются к воздуховодам с помощью гибких вставок DS. Вентиляторы KE оснащены подключенной клеммной коробкой.

ЭЛЕКТРИЧЕСКИЕ ПРИНАДЛЕЖНОСТИ



Вентиляторы для прямо-
угольных воздуховодов

БЫСТРЫЙ ПОДБОР

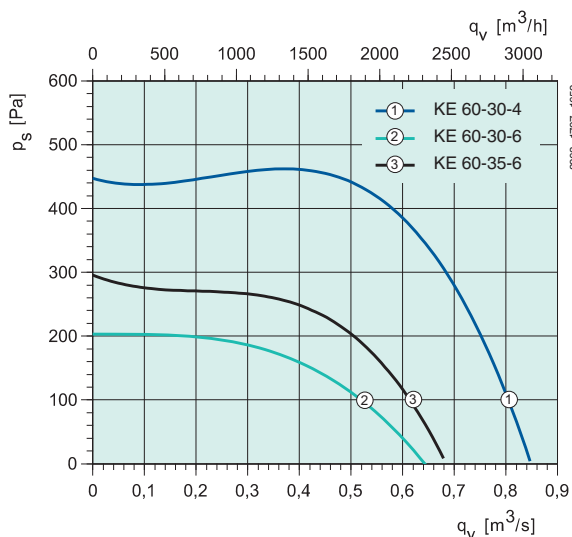
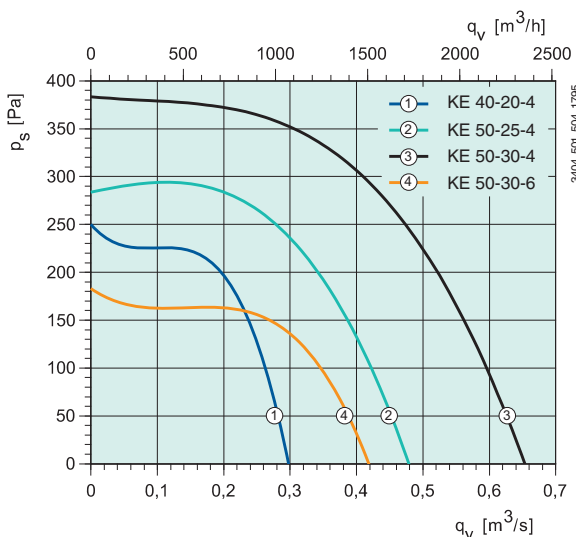

ТЕХНИЧЕСКИЕ ХАРАКТЕРИСТИКИ

Артикул KE		1463	1467	1473	1471	1478	1476	1480
		KE 40-20-4	KE 50-25-4	KE 50-30-4	KE 50-30-6	KE 60-30-4	KE 60-30-6	KE 60-35-6
Напряжение/частота	В/50 Гц	230~	230~	230~	230~	230~	230~	230~
Мощность	Вт	248	533	819	294	1261	493	563
Ток	А	1.08	2.51	3.67	1.48	5.93	2.30	2.67
Макс. расход воздуха	м³/ч	1055	1724	2304	1454	3049	2372	2448
Частота вращения	мин⁻¹	1059	1298	1193	676	1046	898	543
Макс. температура перемещаемого воздуха	°C	45	70	70	70	43	70	42
° при регулировании скорости	°C	45	69	70	70	43	70	42
Уровень звук. давл. на расстоянии 3 м	дБ(А)	55	55	59	49	58	55	51
Масса	кг	13.8	19.8	24.8	23.3	32	33	34.5
Класс изоляции двигателя		F	F	F	F	F	F	F
Класс защиты двигателя		IP 44	IP 54	IP 54	IP 54	IP 54	IP 54	IP 54
Емкость конденсатора	мкФ	6	8	14	6	20	14	8
Защита электродвигателя		S-ET 10	S-ET 10	S-ET 10	S-ET 10	S-ET 10	S-ET 10	S-ET 10
Регулятор скорости, 5 ступеней	Трансформатор	RTRE 1,5	RTRE 3	RTRE 5	RTRE 3	RTRE 7	RTRE 3	RTRE 3
Регулятор, 5 ст., высок./низк. скор.	Трансформатор	REU 1,5	REU 3	REU 5	REU 3	REU 7	REU 3	REU 3
Регулятор скорости, плавн.	Тиристор	REE 2 *	REE 4	REE 4	REE 2	–	REE 4	REE 4
Схема электрических подключений, с. 362–371		5	6	6	6	6	6	6

* + S-ET 10

РАЗМЕРЫ, мм

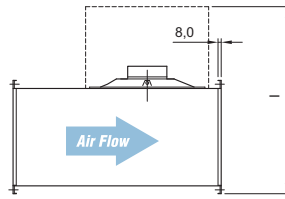
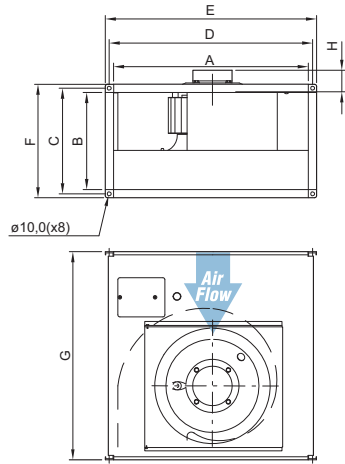

	A	B	C	D	E	F	G	H	I
KE 40-20-4	398	198	220	420	440	240	502	28	530
KE 50-25-4	498	248	270	520	540	290	532	30	610
KE 50-30-4/6	498	298	320	520	540	340	562	32	695
KE 60-30-4/6	598	298	320	620	640	340	642	34	715
KE 60-35-6	598	348	370	620	640	390	717	47	805

ПРИНАДЛЕЖНОСТИ



DS с. 335



VK с. 328



LDR с. 330

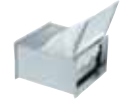

FFK с. 329



RB с. 331



VBR с. 337

Вентиляторы для прямо-
угольных воздуховодов

Вентиляторы для прямоугольных воздуховодов

РАБОЧИЕ ХАРАКТЕРИСТИКИ

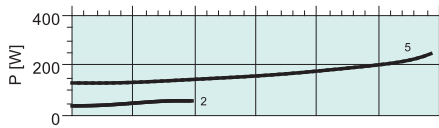
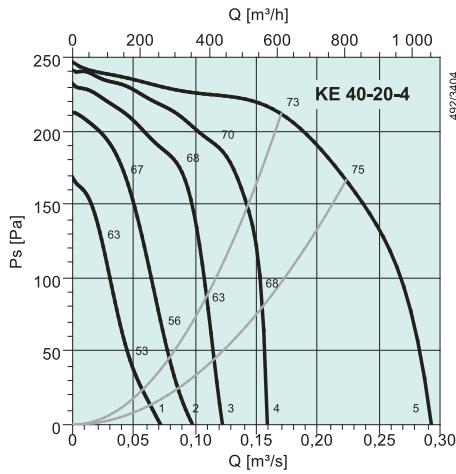

дБ(А)	Общ.	Октавные полосы частот, Гц							
		63	125	250	500	1k	2k	4k	8k
L_{WA} на входе	69	54	66	62	61	57	56	55	49
L_{WA} на выходе	72	55	63	66	65	66	63	61	54
L_{WA} к окружению	62	42	49	58	55	55	49	46	41
Совместно с LDR 40-20									
L_{WA} на входе	63	54	61	53	46	34	40	43	39
L_{WA} на выходе	62	55	58	57	50	43	47	49	44
Условия измерений: 0,17 м³/с, 211 Па									

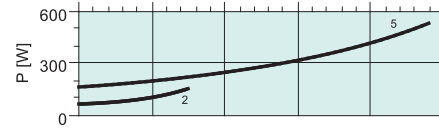
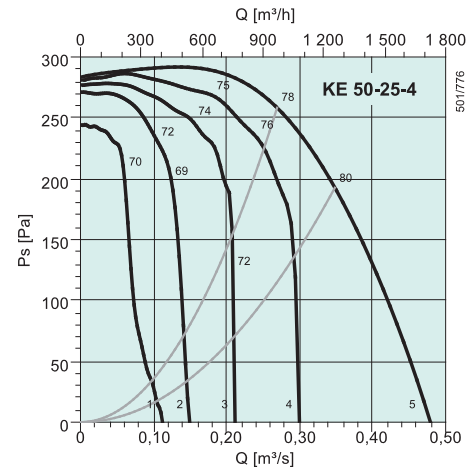

дБ(А)	Общ.	Октавные полосы частот, Гц							
		63	125	250	500	1k	2k	4k	8k
L_{WA} на входе	73	62	69	65	59	63	64	62	59
L_{WA} на выходе	77	56	64	66	68	73	70	68	64
L_{WA} к окружению	62	35	50	56	58	55	51	46	50
Совместно с LDR 50-25									
L_{WA} на входе	59	55	53	51	40	41	43	46	42
L_{WA} на выходе	77	77	46	49	41	43	53	55	56
Условия измерений: 0,269 м³/с, 258 Па									

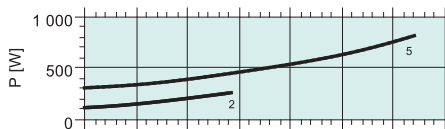
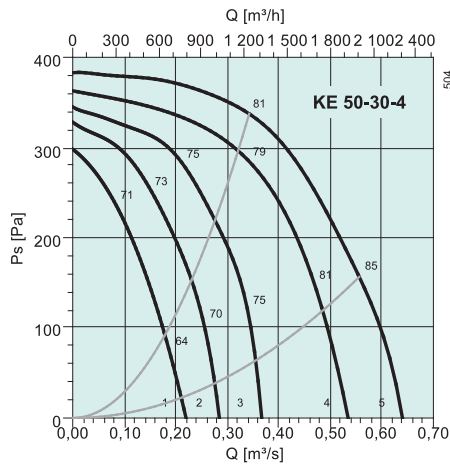

дБ(А)	Общ.	Октавные полосы частот, Гц							
		63	125	250	500	1k	2k	4k	8k
L_{WA} на входе	76	66	71	66	63	67	68	66	62
L_{WA} на выходе	80	60	68	67	71	76	73	72	66
L_{WA} к окружению	66	38	57	62	58	61	55	51	47
Совместно с LDR 50-30									
L_{WA} на входе	77	77	48	49	46	37	56	56	57
L_{WA} на выходе	66	60	60	52	51	45	56	58	55
Условия измерений: 0,343 м³/с, 337 Па									

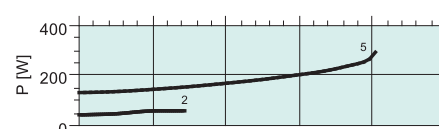
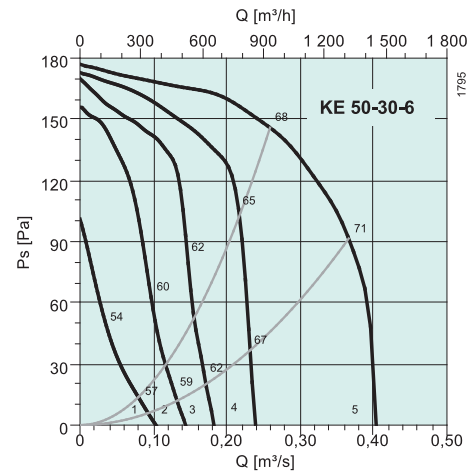

дБ(А)	Общ.	Октавные полосы частот, Гц							
		63	125	250	500	1k	2k	4k	8k
L_{WA} на входе	67	58	61	57	56	59	59	56	49
L_{WA} на выходе	70	55	58	57	64	65	62	61	53
L_{WA} к окружению	56	50	48	49	45	49	43	38	34
Совместно с LDR 50-30									
L_{WA} на входе	59	58	53	42	36	28	42	42	38
L_{WA} на выходе	57	55	50	42	44	34	45	47	42
Условия измерений: 0,259 м³/с, 146 Па									

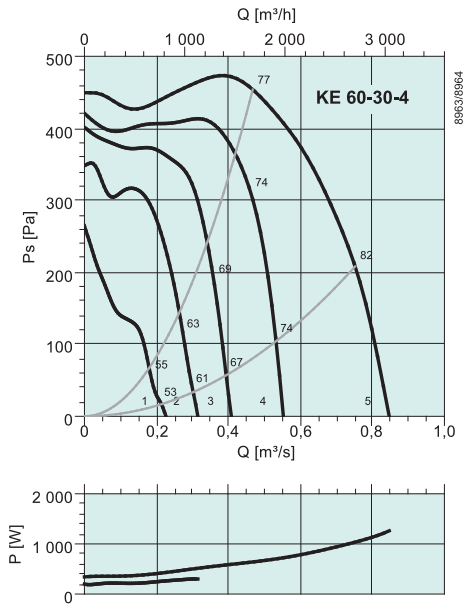

дБ(А)	Общ.	Октавные полосы частот, Гц							
		63	125	250	500	1k	2k	4k	8k
L_{WA} на входе	77	63	73	66	65	70	69	68	63
L_{WA} на выходе	82	63	71	68	74	77	74	75	69
L_{WA} к окружению	65	46	60	55	55	59	56	55	49
Совместно с LDR 60-30									
L_{WA} на входе	68	63	65	51	45	39	52	54	52
L_{WA} на выходе	68	63	63	53	54	46	57	61	58

Условия измерений: 0,468 м³/с, 454 Па

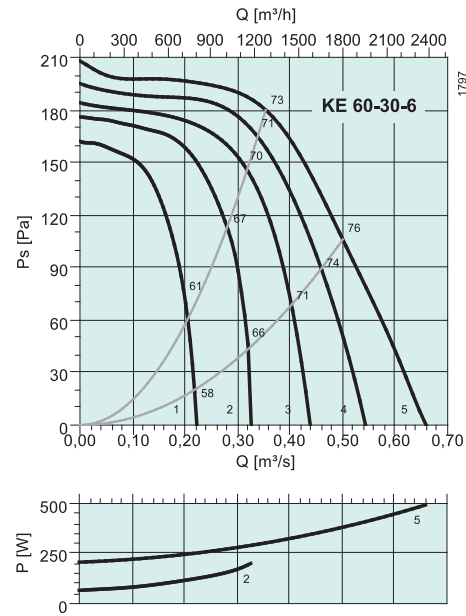

дБ(А)	Общ.	Октавные полосы частот, Гц							
		63	125	250	500	1k	2k	4k	8k
L_{WA} на входе	71	64	65	63	60	62	62	59	53
L_{WA} на выходе	75	55	65	62	69	69	67	65	57
L_{WA} к окружению	62	56	51	58	50	51	49	44	37
Совместно с LDR 60-30									
L_{WA} на входе	65	64	57	48	40	31	45	45	42
L_{WA} на выходе	61	55	57	47	49	38	50	51	46

Условия измерений: 0,354 м³/с, 180 Па

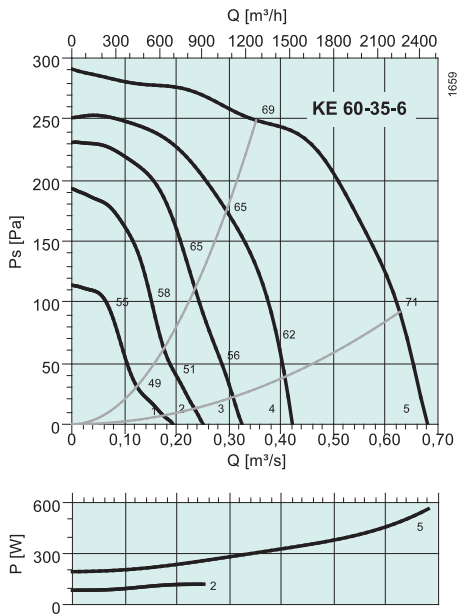

дБ(А)	Общ.	Октавные полосы частот, Гц							
		63	125	250	500	1k	2k	4k	8k
L_{WA} на входе	67	60	60	57	57	59	59	58	51
L_{WA} на выходе	72	56	60	61	66	65	64	64	56
L_{WA} к окружению	58	52	49	52	49	51	46	45	37
Совместно с LDR 60-35									
L_{WA} на входе	61	60	53	44	40	41	46	48	43
L_{WA} на выходе	61	56	53	48	49	47	51	54	48

Условия измерений: 0,353 м³/с, 249 Па

Вентиляторы для прямоугольных воздуховодов

КТ

- Откидная крышка
- Регулирование скорости
- Встроенные термоконттакты
- Монтаж в любом положении
- Не требуют обслуживания и надежны в работе

Вентиляторы серии КТ оснащены рабочим колесом с загнутыми вперед лопатками и двигателем с внешним ротором. Электродвигатель и рабочее колесо смонтированы на сервисной крышке для удобства чистки и технического обслуживания. Корпус изготовлен из оцинкованной листовой стали. Вентиляторы оснащены встроенными термоконттактами с выводами для подключения к внешнему устройству защиты двигателя. Вентиляторы устанавливаются в любом положении и легко подсоединяются к воздуховодам при помощи гибких вставок DS. Вентиляторы КТ оснащены подключенной клеммной коробкой.

ЭЛЕКТРИЧЕСКИЕ ПРИНАДЛЕЖНОСТИ



STDT с. 313



RTRD с. 295



RTRDU с. 295

БЫСТРЫЙ ПОДБОР

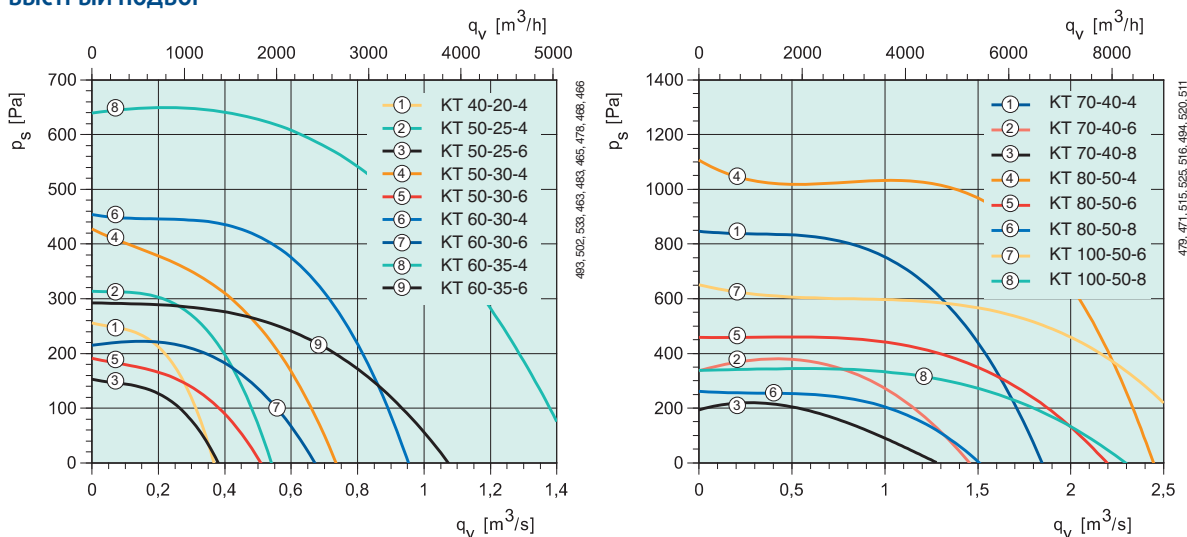

ТЕХНИЧЕСКИЕ ХАРАКТЕРИСТИКИ

Артикул КТ		1482	1487	1485	1489	1491	1494	1493	1499	1497
КТ		40-20-4	50-25-4	50-25-6	50-30-4	50-30-6	60-30-4	60-30-6	60-35-4	60-35-6
Напряжение/частота	В/50 Гц	400 3~	400 3~	400 3~	400 3~	400 3~	400 3~	400 3~	400 3~	400 3~
Мощность	Вт	289	565	220	935	330	1362	418	2474	935
Ток	А	0.519	0.969	0.44	1.64	0.66	2.36	0.855	4.10	1.84
Макс. расход воздуха	м³/ч	1325	1958	1372	2592	1832	3431	2153	4716	3888
Частота вращения	мин⁻¹	1303	1287	826	1223	804	1279	837	1250	777
Макс. температура перемещаемого воздуха	°С	63.4	66.3	70	41	49.9	62.5	39.9	42.3	44.3
" при регулировании скорости	°С	63.4	66.3	70	41	49.9	62.5	39.9	42.3	44.3
Уровень звук. давл. на расстоянии 3 м	дБ(А)	52	55	44	57	51	58	48	61	52.5
Масса КТ	кг	13.5	18.5	17.5	23	21.5	33.2	26.5	40.5	34.5
Класс изоляции двигателя		B	F	B	F	F	F	F	F	F
Класс защиты двигателя		IP 44	IP 54	IP 54	IP 54	IP 54	IP 54	IP 54	IP 54	IP 54
Защита электродвигателя		STDT 16	STDT 16	STDT 16	STDT 16	STDT 16	STDT 16	STDT 16	STDT 16	STDT 16
Регулятор скорости, 5-ступеней	Трансформатор	RTRD 2	RTRD 2	RTRD 2	RTRD 2	RTRD 2	RTRD 4	RTRD 2	RTRD 7	RTRD 2
Регулятор, 5 ст., высок./низк. скор.	Трансформатор	RTRDU 2	RTRDU 2	RTRDU 2	RTRDU 2	RTRDU 2	RTRDU 4	RTRDU 2	RTRDU 7	RTRDU 2
Схема электрических подключений, с. 362–371		7	8	8	8	8	8	8	8	8

РАЗМЕРЫ, мм

ПРИНАДЛЕЖНОСТИ

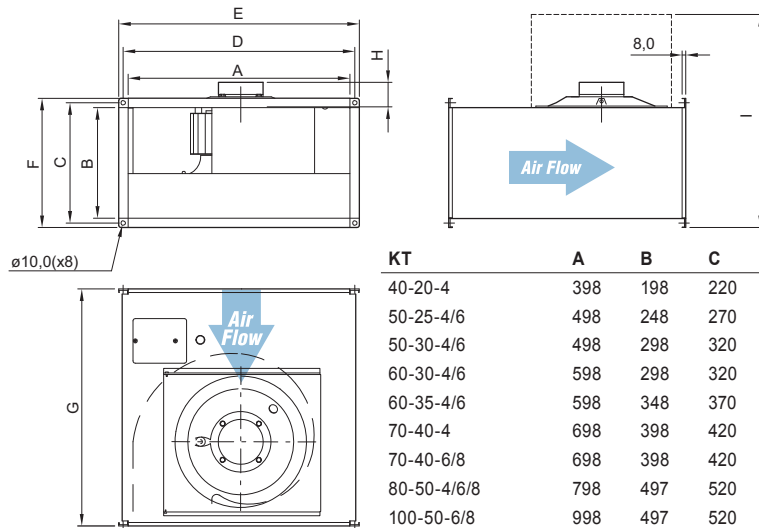

КТ	A	B	C	D	E	F	G	H	I
40-20-4	398	198	220	420	440	240	502	28	530
50-25-4/6	498	248	270	520	540	290	532	30	610
50-30-4/6	498	298	320	520	540	340	562	32	695
60-30-4/6	598	298	320	620	640	340	642	34	715
60-35-4/6	598	348	370	620	640	390	717	47	805
70-40-4	698	398	420	720	740	440	787	28	530
70-40-6/8	698	398	420	720	740	440	787	30	610
80-50-4/6/8	798	497	520	820	840	540	880	32	695
100-50-6/8	998	497	520	1020	1040	540	980	34	715



DS с. 335



VK с. 328



LDR с. 330

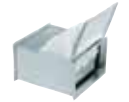

FFK с. 329



RB с. 331



VBR с. 337

Вентиляторы для прямоугольных воздуховодов

Артикул КТ		1506	1504	1502	1513	1511	1509	1516	1514	
КТ		70-40-4	70-40-6	70-40-8	80-50-4	80-50-6	80-50-8	100-50-6	100-50-8	
Напряжение/частота	В/50 Гц	400 3~	400 3~	400 3~	400 3~	400 3~	400 3~	400 3~	400 3~	
Мощность	Вт	4186	1628	951	5639	2799	1161	4450	2287	
Ток	А	7.15	3.02	1.89	9.22	5.12	2.44	7.82	4.68	
Макс. расход воздуха	м³/ч	6624	5256	4608	7740	7560	5472	9828	8280	
Частота вращения	мин⁻¹	1250	805	661	1266	828	552	794	614	
Макс. температура перемещаемого воздуха	°C	48.5	60.8	68.7	41	70	60	43	70	
" при регулировании скорости	°C	48.5	60.8	68.7	41	70	60	43	70	
Уровень звук. давл. на расстоянии 3 м	дБ(А)	66	57	51	67	59	59	62	58	
Масса КТ	кг	57.7	46.7	45.5	73.5	67.5	60.5	83.5	81.5	
Класс изоляции двигателя		F	F	F	F	F	F	F	F	
Класс защиты двигателя		IP 54	IP 54	IP 54	IP 54	IP 54	IP 54	IP 54	IP 54	
Защита электродвигателя		STDT 16	STDT 16	STDT 16	STDT 16	STDT 16	STDT 16	STDT 16	STDT 16	
Регулятор скорости, 5-ступеней	Трансформатор	RTRD 14	RTRD 4	RTRD 4	RTRD 14	RTRD 7	RTRD 4	RTRD 14	RTRD 7	
Регулятор, 5 ст., высок./низк. скор.	Трансформатор	–	RTRDU 4	RTRDU 4	–	RTRDU 7	RTRDU 4	–	RTRDU 7	
Схема электрических подключений, с. 362–371		8	8	8	8	8	8	8	8	

Вентиляторы для прямоугольных воздуховодов

РАБОЧИЕ ХАРАКТЕРИСТИКИ

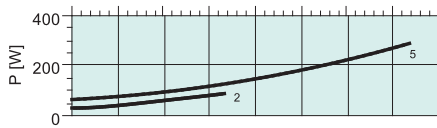
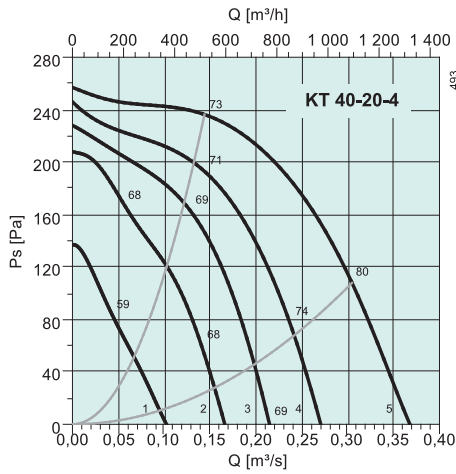

дБ(А)	Общ.	Октавные полосы частот, Гц							
		63	125	250	500	1k	2k	4k	8k
L_{WA} на входе	70	56	67	63	59	56	55	53	46
L_{WA} на выходе	72	53	63	67	63	65	62	59	53
L_{WA} к окружению	59	34	46	57	51	49	44	40	34
Совместно с LDR 40-20									
L_{WA} на входе	64	56	62	54	44	33	39	41	36
L_{WA} на выходе	62	53	58	58	48	42	46	47	43
Условия измерений: 0,144 м³/с, 236 Па									

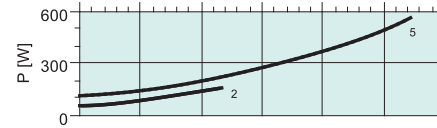
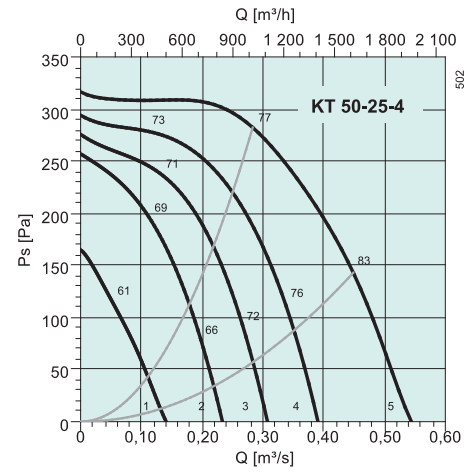

дБ(А)	Общ.	Октавные полосы частот, Гц							
		63	125	250	500	1k	2k	4k	8k
L_{WA} на входе	72	60	67	64	59	64	64	62	58
L_{WA} на выходе	76	56	63	64	67	71	69	67	65
L_{WA} к окружению	62	39	50	53	54	56	52	50	55
Совместно с LDR 50-25									
L_{WA} на входе	58	53	53	52	38	40	42	44	41
L_{WA} на выходе	61	56	53	49	42	46	49	52	53
Условия измерений: 0,283 м³/с, 282 Па									

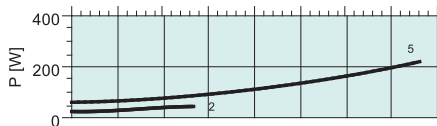
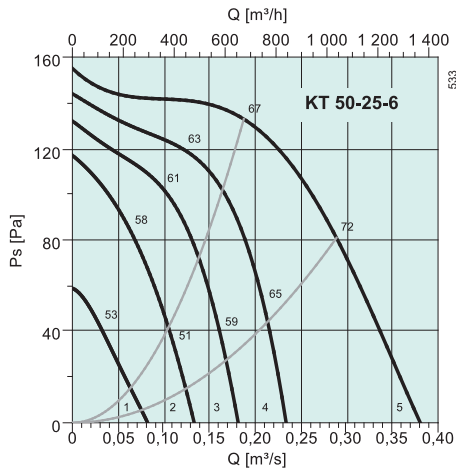

дБ(А)	Общ.	Октавные полосы частот, Гц							
		63	125	250	500	1k	2k	4k	8k
L_{WA} на входе	63	52	59	55	52	53	53	50	44
L_{WA} на выходе	66	50	55	55	60	59	57	54	48
L_{WA} к окружению	51	33	41	46	45	43	37	33	30
Совместно с LDR 50-25									
L_{WA} на входе	54	52	49	40	27	28	33	35	32
L_{WA} на выходе	52	50	45	40	35	34	37	39	36
Условия измерений: 0,188 м³/с, 133 Па									

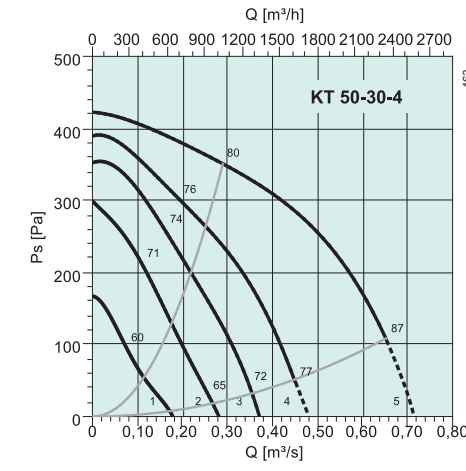

дБ(А)	Общ.	Октавные полосы частот, Гц							
		63	125	250	500	1k	2k	4k	8k
L_{WA} на входе	75	66	70	64	63	67	67	66	62
L_{WA} на выходе	79	62	68	67	70	74	72	71	66
L_{WA} к окружению	64	45	55	59	55	58	54	49	48
Совместно с LDR 50-30									
L_{WA} на входе	68	66	62	49	43	36	50	52	51
L_{WA} на выходе	66	62	60	52	50	43	55	57	55
Условия измерений: 0,29 м³/с, 351 Па									

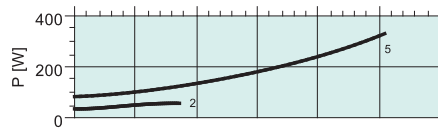
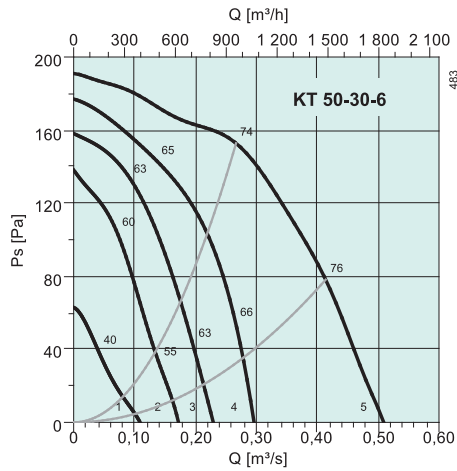

дБ(А)	Общ.	Октавные полосы частот, Гц							
		63	125	250	500	1k	2k	4k	8k
L_{WA} на входе	66	54	60	55	56	58	58	56	48
L_{WA} на выходе	73	53	60	59	68	67	64	63	55
L_{WA} к окружению	58	30	48	52	53	50	46	44	37
Совместно с LDR 50-30									
L_{WA} на входе	57	54	52	40	36	27	41	42	37
L_{WA} на выходе	58	53	52	44	48	36	47	49	44
Условия измерений: 0,267 м³/с, 153 Па									

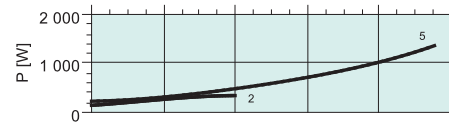
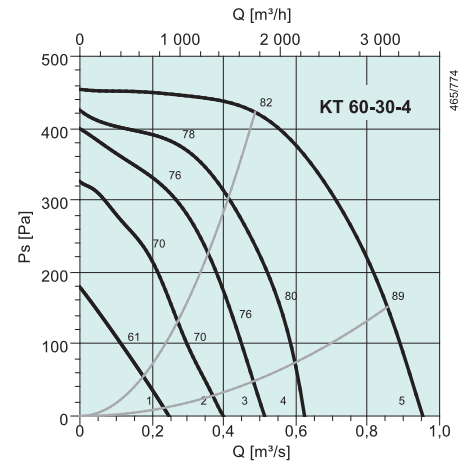

дБ(А)	Общ.	Октавные полосы частот, Гц							
		63	125	250	500	1k	2k	4k	8k
L_{WA} на входе	78	71	71	67	66	71	71	67	63
L_{WA} на выходе	81	59	70	68	73	76	73	73	68
L_{WA} к окружению	65	39	59	60	59	57	54	52	48
Совместно с LDR 60-30									
L_{WA} на входе	72	71	63	52	46	40	54	53	52
L_{WA} на выходе	67	59	62	53	53	45	56	59	57
Условия измерений: 0,487 м³/с, 422 Па									

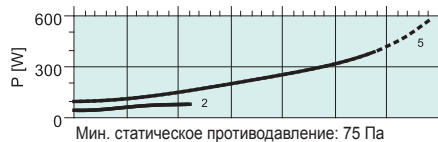
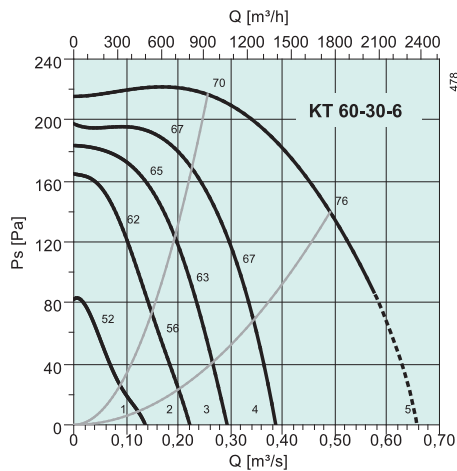

дБ(А)	Общ.	Октавные полосы частот, Гц							
		63	125	250	500	1k	2k	4k	8k
L_{WA} на входе	66	59	60	55	55	58	56	54	47
L_{WA} на выходе	69	53	62	58	62	62	60	59	51
L_{WA} к окружению	55	35	49	50	48	45	42	40	35
Совместно с LDR 60-30									
L_{WA} на входе	60	59	52	40	35	27	39	40	36
L_{WA} на выходе	57	53	54	43	42	31	43	45	40
Условия измерений: 0,256 м³/с, 217 Па									

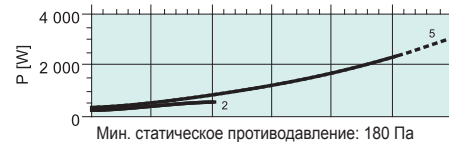
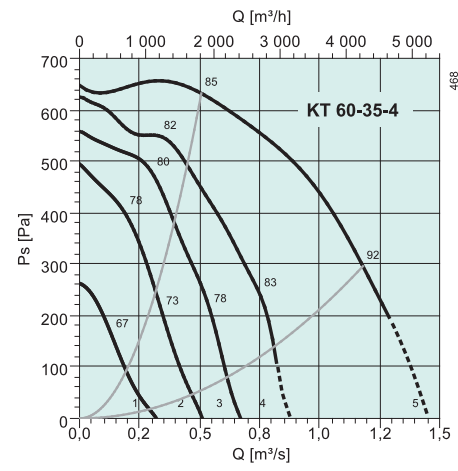

дБ(А)	Общ.	Октавные полосы частот, Гц							
		63	125	250	500	1k	2k	4k	8k
L_{WA} на входе	80	72	75	67	68	73	72	69	65
L_{WA} на выходе	84	67	73	72	76	79	77	75	70
L_{WA} к окружению	68	52	62	63	59	60	55	52	48
Совместно с LDR 60-35									
L_{WA} на входе	74	72	68	54	51	55	59	59	57
L_{WA} на выходе	73	67	66	59	59	61	64	65	62
Условия измерений: 0,508 м³/с, 632 Па									

Вентиляторы для прямоугольных воздуховодов

Вентиляторы для прямо-
угольных воздуховодов

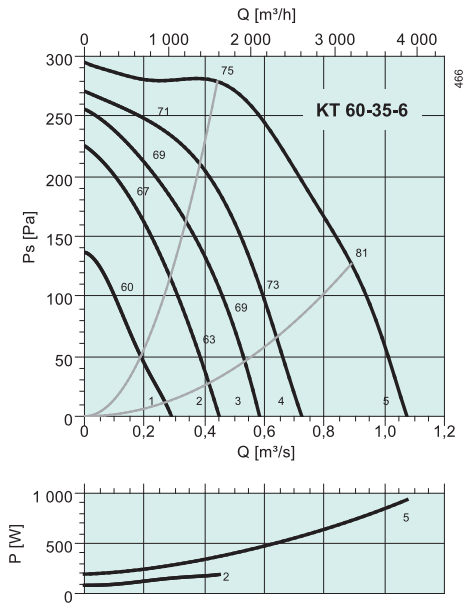

дБ(A)	Общ.	Октавные полосы частот, Гц							
		63	125	250	500	1k	2k	4k	8k
L_{WA} на входе	70	65	65	57	60	61	60	58	54
L_{WA} на выходе	73	58	63	62	68	67	65	64	58
L_{WA} к окружению	59	41	52	56	52	50	46	45	41
Совместно с LDR 60-35									
L_{WA} на входе	66	65	58	44	43	43	47	48	46
L_{WA} на выходе	63	58	56	49	51	49	52	54	50
Условия измерений: 0,443 м³/с, 279 Па									

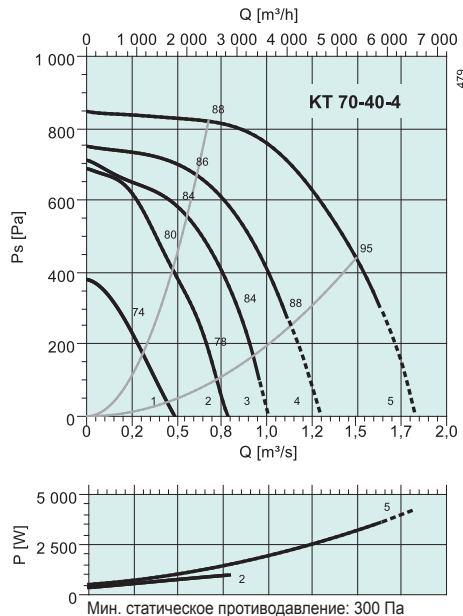

дБ(A)	Общ.	Октавные полосы частот, Гц							
		63	125	250	500	1k	2k	4k	8k
L_{WA} на входе	84	80	77	70	69	76	74	71	68
L_{WA} на выходе	86	73	75	75	79	81	79	77	72
L_{WA} к окружению	73	55	64	67	65	68	63	63	59
Совместно с LDR 70-40									
L_{WA} на входе	81	80	70	59	55	62	64	63	62
L_{WA} на выходе	78	73	68	64	65	67	69	69	66
Условия измерений: 0,677 м³/с, 820 Па									

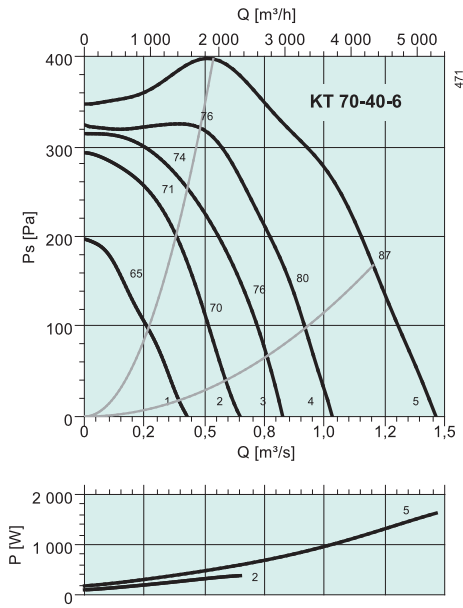

дБ(A)	Общ.	Октавные полосы частот, Гц							
		63	125	250	500	1k	2k	4k	8k
L_{WA} на входе	72	67	64	60	63	65	63	61	55
L_{WA} на выходе	76	65	66	66	71	70	68	67	60
L_{WA} к окружению	64	46	57	57	60	54	49	46	42
Совместно с LDR 70-40									
L_{WA} на входе	68	67	57	49	49	51	53	53	49
L_{WA} на выходе	68	65	59	55	57	56	58	59	54
Условия измерений: 0,537 м³/с, 397 Па									

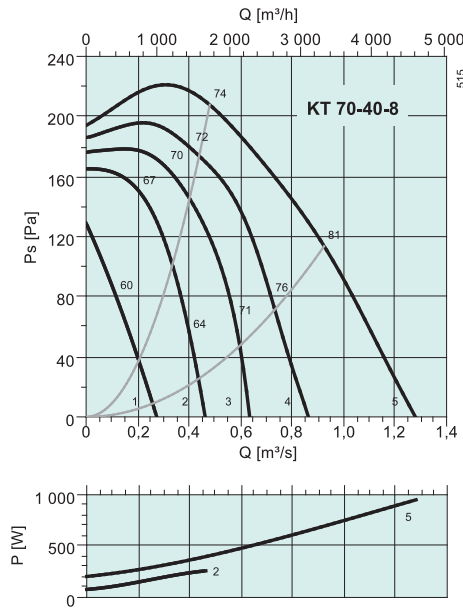

дБ(A)	Общ.	Октавные полосы частот, Гц							
		63	125	250	500	1k	2k	4k	8k
L_{WA} на входе	69	62	60	59	59	61	60	59	52
L_{WA} на выходе	73	56	59	63	68	66	65	64	56
L_{WA} к окружению	58	35	49	52	53	51	45	42	37
Совместно с LDR 70-40									
L_{WA} на входе	63	62	53	48	45	47	50	51	46
L_{WA} на выходе	63	56	52	52	54	52	55	56	50
Условия измерений: 0,48 м³/с, 208 Па									

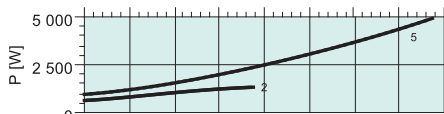
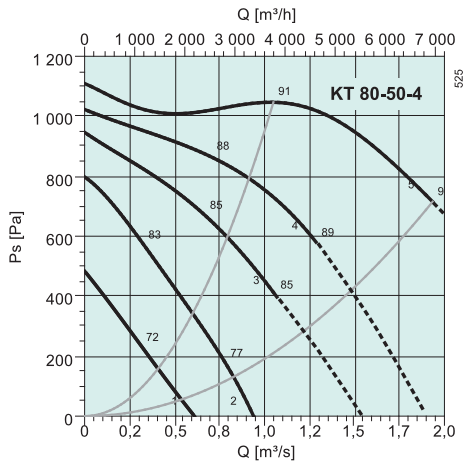

Мин. статическое противодавление: 720 Па

дБ(А)	Общ.	Октавные полосы частот, Гц							
		63	125	250	500	1k	2k	4k	8k
L_{WA} на входе	82	71	74	74	71	76	75	71	67
L_{WA} на выходе	90	72	77	77	82	86	84	80	76
L_{WA} к окружению	74	61	68	67	66	69	64	60	58
Совместно с LDR 80-50									
L_{WA} на входе	76	71	68	66	61	65	67	65	64
L_{WA} на выходе	82	72	71	69	72	75	76	74	73
Условия измерений: 1,05 м³/с, 1046 Па									

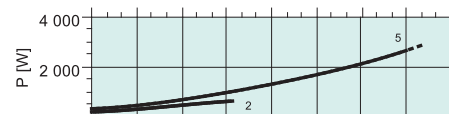
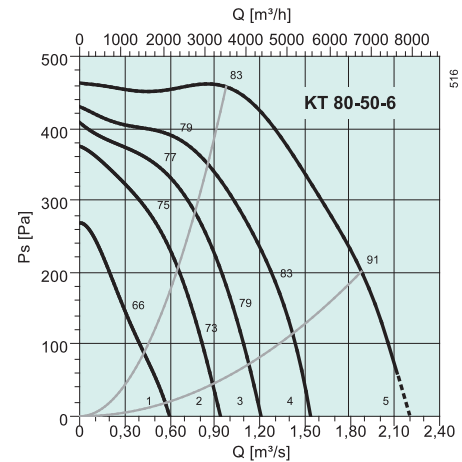

Мин. статическое противодавление: 70 Па

дБ(А)	Общ.	Октавные полосы частот, Гц							
		63	125	250	500	1k	2k	4k	8k
L_{WA} на входе	77	64	66	65	69	72	71	67	62
L_{WA} на выходе	82	62	66	69	77	76	75	72	66
L_{WA} к окружению	66	51	57	58	62	60	55	51	50
Совместно с LDR 80-50									
L_{WA} на входе	70	64	60	57	59	61	63	61	59
L_{WA} на выходе	74	62	60	61	67	65	67	66	63
Условия измерений: 0,976 м³/с, 458 Па									

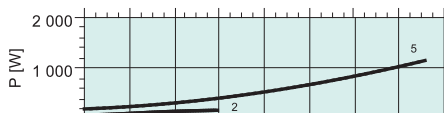
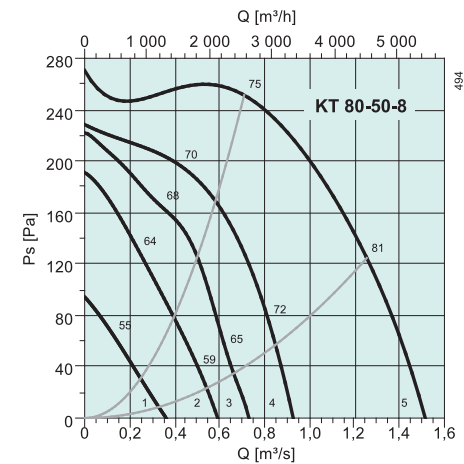

дБ(А)	Общ.	Октавные полосы частот, Гц							
		63	125	250	500	1k	2k	4k	8k
L_{WA} на входе	68	59	59	59	59	62	62	58	50
L_{WA} на выходе	73	55	59	64	68	66	66	64	54
L_{WA} к окружению	66	50	51	57	54	53	54	57	63
Совместно с LDR 100-50									
L_{WA} на входе	63	59	53	51	49	51	54	52	47
L_{WA} на выходе	65	55	53	56	58	55	58	58	51
Условия измерений: 0,709 м³/с, 251 Па									

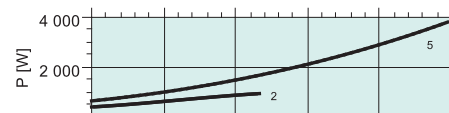
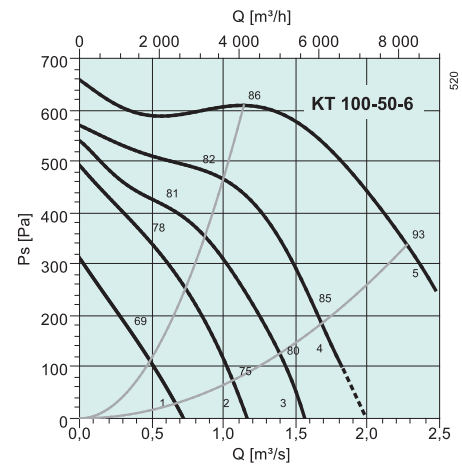

Мин. статическое противодавление: 250 Па

дБ(А)	Общ.	Октавные полосы частот, Гц							
		63	125	250	500	1k	2k	4k	8k
L_{WA} на входе	79	71	68	65	72	72	72	69	65
L_{WA} на выходе	84	69	71	72	78	78	77	74	69
L_{WA} к окружению	69	59	63	61	63	61	58	53	53
Совместно с LDR 100-50									
L_{WA} на входе	74	71	62	57	62	61	64	63	62
L_{WA} на выходе	71	69	65	64	68	67	69	68	66
Условия измерений: 1,14 м³/с, 608 Па									

Вентиляторы для прямоугольных воздуховодов

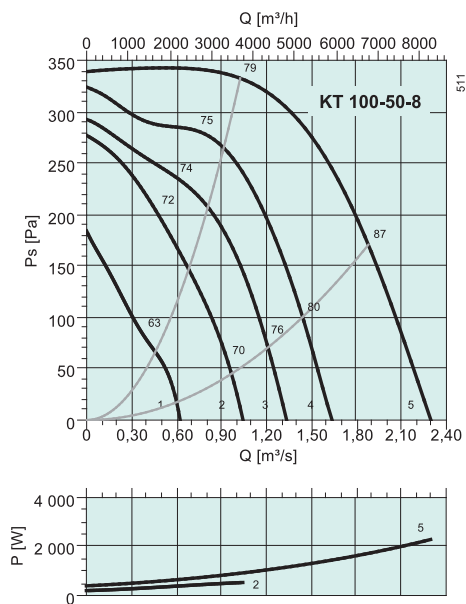

дБ(А)	Общ.	Октавные полосы частот, Гц							
		63	125	250	500	1k	2k	4k	8k
L_{wA} на входе	73	64	61	61	66	65	66	63	56
L_{wA} на выходе	78	62	63	68	73	70	71	68	61
L_{wA} к окружению	65	52	55	59	60	57	56	54	46
Совместно с LDR 100-50									
L_{wA} на входе	67	64	55	53	56	54	58	57	53
L_{wA} на выходе	70	62	57	60	63	59	63	62	58
Условия измерений: 0,17 м³/с, 211 Па									

Реализованные проекты



Проект: Хоккейный стадион

Город / страна: Братислава, Словакия

Изделия / решения: Вентиляторы K, KD, KT для вентиляции различных помещений хоккейного стадиона + дополнительные принадлежности для вентиляторов

Вентиляторы для прямоугольных воздуховодов

RS

- Регулирование скорости
- Встроенные термоконтакты
- Монтаж в любом положении
- Не требуют обслуживания и надежны в работе

Вентиляторы серии RS оснащены рабочим колесом с загнутыми назад лопатками и двигателем с внешним ротором. Электродвигатель и рабочее колесо смонтированы на сервисной крышке для удобства чистки и технического обслуживания. Для защиты двигателя от перегрева модели RS с 30-15 по 50-25 оснащены встроенными термоконтактами с электрическим перезапуском, а модели RS с 60-35 M по 100-50 – встроенными термоконтактами с выводами для подключения к внешнему устройству защиты двигателя. Вентиляторы устанавливаются в любом положении и легко подсоединяются к воздуховодам при помощи гибких вставок DS. Корпус изготовлен из оцинкованной листовой стали.



ЭЛЕКТРИЧЕСКИЕ ПРИНАДЛЕЖНОСТИ



S-ET/STDТ
с. 314-315



RTRE с. 294



RE с. 294



REU с. 294



REE с. 295



RTRD/RTRDU
с. 295

БЫСТРЫЙ ПОДБОР

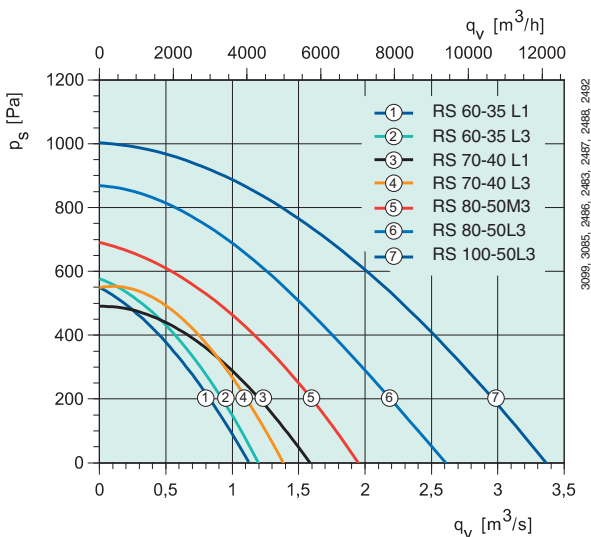
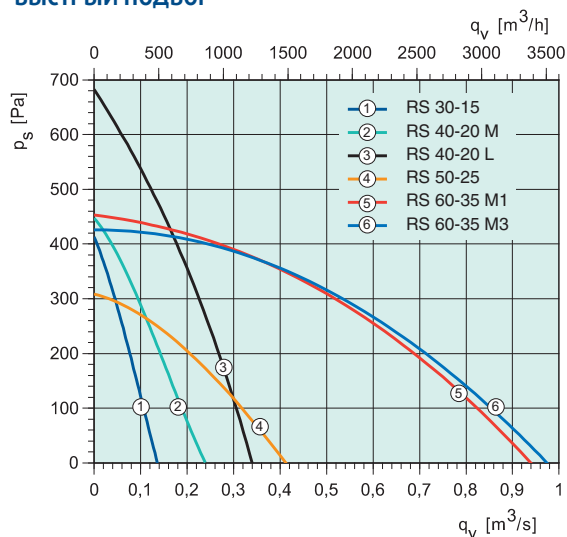

ТЕХНИЧЕСКИЕ ХАРАКТЕРИСТИКИ

Артикул		1435	1439	1443	1447	1795	1796	2046
RS		30-15	40-20 M	40-20 L	50-25	60-35 M1	60-35 M3	60-35 L1
Напряжение/частота	В/50 Гц	230~	230~	230~	230~	230~	400 3~	230~
Мощность	Вт	59.9	106	208	138	401	399	626
Ток	А	0.264	0.461	0.926	0.604	1.91	0.795	2.80
Макс. расход воздуха	м³/ч	486	857	1231	1480	3388	3506	4032
Частота вращения	мин ⁻¹	2431	2597	2556	1362	1365	1371	1308
Макс. температура перемещаемого воздуха	°С	70	70	65	53	70	70	70
* при регулировании скорости	°С	70	70	65	53	70	70	70
Уровень звук. давления на расстоянии 3 м	дБ(А)	48	52	53	46	58	58	58
Масса	кг	6.8	11.8	12.8	17	33.4	32.2	37.2
Класс изоляции двигателя		B	B	F	B	F	F	F
Класс защиты двигателя		IP 44	IP 44	IP 44	IP 44	IP 54	IP 54	IP 54
Емкость конденсатора	мкФ	2	3	5	5	8	–	14
Защита электродвигателя		Встроенная	Встроенная	Встроенная	Встроенная	S-ET 10	STDТ 16	S-ET 10
Регулятор скорости, 5-ступеней	Трансформатор	RE 1.5	RE 1.5	RE 1.5	RE 1.5	RTRE 3*	RTRD 2	RTRE 3*
Регулятор, 5 ст., высокая/низкая скорость	Трансформатор	REU 1.5	REU 1.5	REU 1.5	REU 1.5	REU 3	RTRDU 2	REU 3
Регулятор скорости, плавн.	Тиристор	REE 1	REE 1	REE 1	REE 1	REE 2*	–	REE 4*
Схема электрических подключений, с. 362–371		2	2	2	2	6	8	6

* + S-ET 10

РАЗМЕРЫ, мм

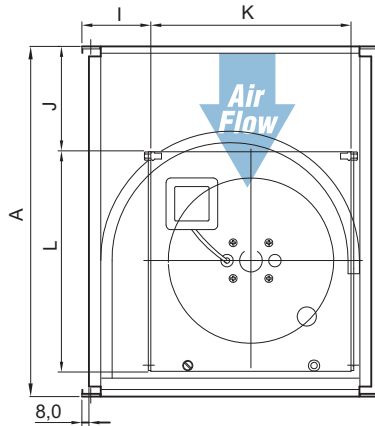
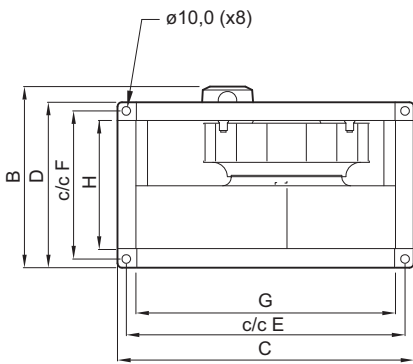

RS	A	B	C	D	E	F	G	H	I	J	K	L
30-15	402	217	340	190	320	170	298	148	79	120	230	254
40-20 M	502	267	440	240	420	220	398	198	99	125	310	352
40-20 L	502	267	440	240	420	220	398	198	99	125	310.5	352.5
50-25	532	317	540	290	520	270	498	248	125	85.5	366	423

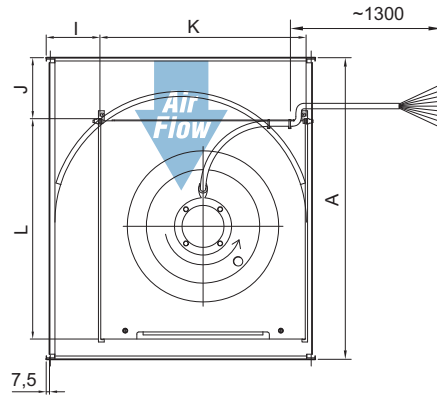
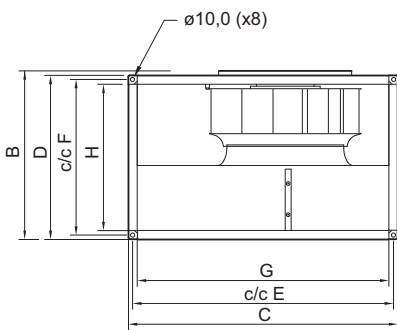

RS	A	B	C	D	E	F	G	H	I	J	K	L
60-35 M/L	717	402	640	390	620	370	598	348	128	145	490	524
70-40 L	787	452	740	440	720	420	698	398	189,5	215	490	524
80-50 L	882	573	840	541	820	520	798	498	182,5	190	614	644
100-50 L	982	583	1040	541	1020	520	998	498	298,5	290	614	644

ПРИНАДЛЕЖНОСТИ

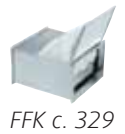

Вентиляторы для прямо-
угольных воздуховодов

Артикул		2047	1797	1798	1799	1800	1801
RS		60-35 L3	70-40 L1	70-40 L3	80-50 M3	80-50 L3	100-50 L3
Напряжение/частота	В/50 Гц	400 3~	230~	400 3~	400 3~	400 3~	400 3~
Мощность	Вт	667	623	704	1089	1893	2962
Ток	А	1.59	2.84	1.70	1.97	3.60	5.09
Макс. расход воздуха	м³/ч	4356	5724	5004	7056	9360	12096
Частота вращения	мин⁻¹	1408	1308	1410	1335	1385	1361
Макс. температура перемещаемого воздуха	°C	70	67	70	70	70	70
* при регулировании скорости	°C	70	67	70	55	64	51
Уровень звук. давления на расстоянии 3 м	дБ(А)	61	60	61	60	63	65
Масса	кг	37	41.8	41.4	59.5	71.5	96.5
Класс изоляции двигателя		F	F	F	F	F	F
Класс защиты двигателя		IP 54	IP 54	IP 54	IP 54	IP 54	IP 54
Защита электродвигателя		STDT 16	S-ET 10	STDT 16	STDT 16	STDT 16	STDT 16
Регулятор скорости, 5-ступеней	Трансформатор	RTRD 2	RTRE 5	RTRD 2	RTRD 4	RTRD 7	RTDR 7
Регулятор, 5 ст., высокая/низкая скорость	Трансформатор	RTRDU 2	REU 5*	RTRDU 2	RTRDU 4	RTRDU 7	RTRDU 7
Регулятор скорости, плавн.	Тиристор	—	REE 4*	—	—	—	—
Схема электрических подключений, с. 362-371		8	6	8	8	8	8

Вентиляторы для прямоугольных воздуховодов

РАБОЧИЕ ХАРАКТЕРИСТИКИ

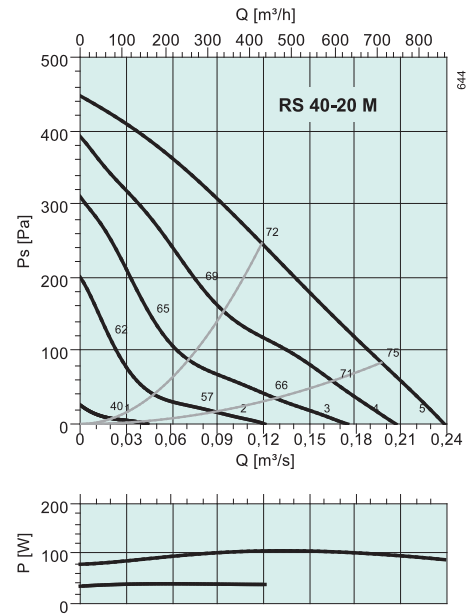
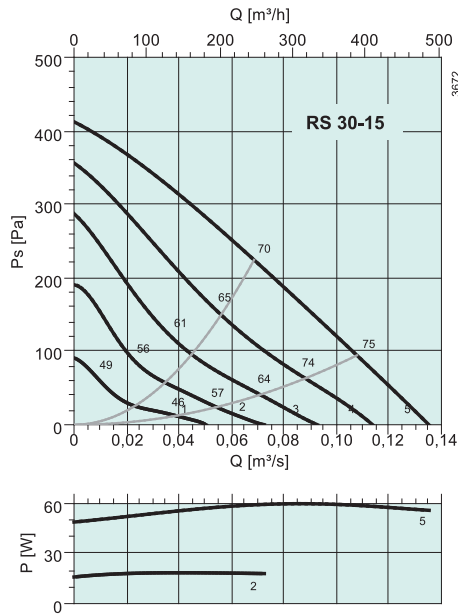

дБ(А)	Общ.	Октавные полосы частот, Гц							
		63	125	250	500	1k	2k	4k	8k
L_{WA} на входе	69	47	59	67	59	58	56	50	41
L_{WA} на выходе	72	51	56	69	66	64	61	54	46
L_{WA} к окружению	55	29	36	53	48	47	44	38	30
Совместно с LDR 30-15									
L_{WA} на входе	56	47	52	52	41	33	31	31	22
L_{WA} на выходе	57	51	49	54	48	39	36	35	27

Условия измерений: 0,0686 м³/с, 224 Па

дБ(А)	Общ.	Октавные полосы частот, Гц							
		63	125	250	500	1k	2k	4k	8k
L_{WA} на входе	71	52	64	66	63	64	59	54	46
L_{WA} на выходе	74	51	62	67	70	67	65	60	48
L_{WA} к окружению	59	37	49	56	54	49	46	41	34
Совместно с LDR 40-20									
L_{WA} на входе	62	52	59	57	48	41	43	42	36
L_{WA} на выходе	62	51	57	58	55	44	49	48	38

Условия измерений: 0,119 м³/с, 246 Па

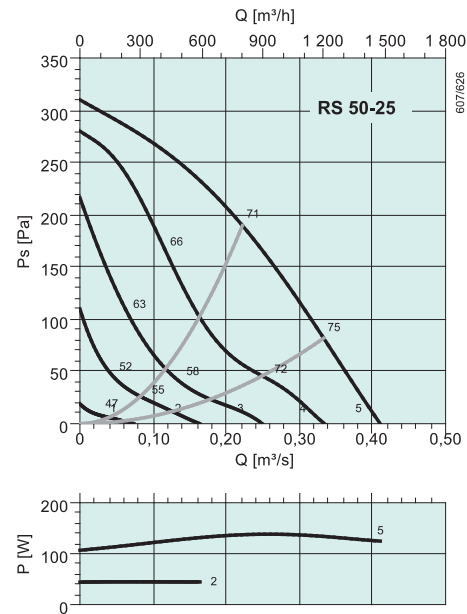
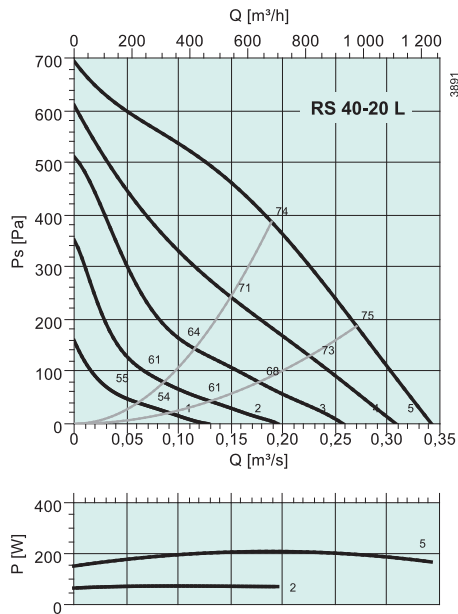

дБ(А)	Общ.	Октавные полосы частот, Гц							
		63	125	250	500	1k	2k	4k	8k
L_{WA} на входе	73	53	58	65	66	68	64	61	57
L_{WA} на выходе	77	51	57	66	72	71	71	64	59
L_{WA} к окружению	60	34	42	51	57	53	52	47	45
Совместно с LDR 40-20									
L_{WA} на входе	61	53	53	56	51	45	48	49	47
L_{WA} на выходе	63	51	52	57	57	48	55	52	49

Условия измерений: 0,189 м³/с, 386 Па

дБ(А)	Общ.	Октавные полосы частот, Гц							
		63	125	250	500	1k	2k	4k	8k
L_{WA} на входе	68	59	66	60	55	56	50	47	45
L_{WA} на выходе	69	54	65	63	62	60	57	49	42
L_{WA} к окружению	53	40	48	49	44	41	37	35	37
Совместно с LDR 50-25									
L_{WA} на входе	61	59	56	45	30	31	30	32	33
L_{WA} на выходе	58	54	55	48	37	35	37	34	30

Условия измерений: 0,222 м³/с, 190 Па

Вентиляторы для прямо-
угольных воздуховодов

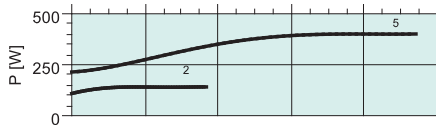
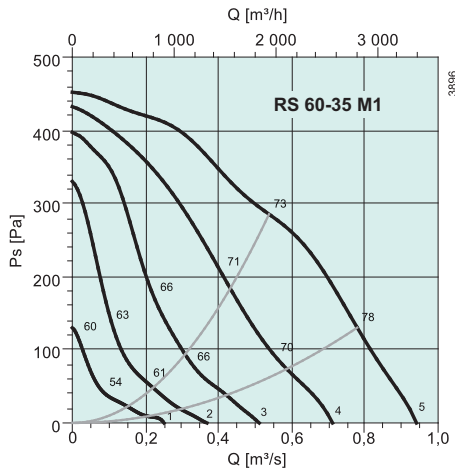

дБ(А)	Общ.	Октавные полосы частот, Гц							
		63	125	250	500	1k	2k	4k	8k
L_{WA} на входе	73	57	61	70	67	64	63	56	47
L_{WA} на выходе	81	60	68	78	74	73	70	61	50
L_{WA} к окружению	65	41	54	62	56	56	53	46	37
Совместно с LDR 60-35									
L_{WA} на входе	62	57	54	57	50	46	50	46	39
L_{WA} на выходе	68	60	61	65	57	55	57	51	42
Условия измерений: 0,538 м³/с, 285 Па									

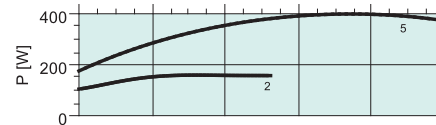
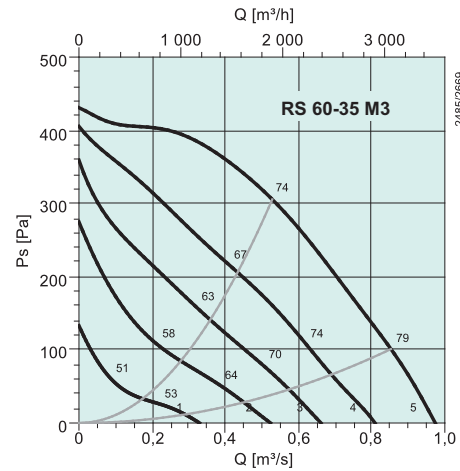

дБ(А)	Общ.	Октавные полосы частот, Гц							
		63	125	250	500	1k	2k	4k	8k
L_{WA} на входе	74	59	62	69	68	65	64	59	52
L_{WA} на выходе	79	57	65	74	72	71	70	62	53
L_{WA} к окружению	65	44	54	63	55	55	53	48	38
Совместно с LDR 60-35									
L_{WA} на входе	63	59	55	56	51	47	51	49	44
L_{WA} на выходе	66	57	58	61	55	53	57	52	45
Условия измерений: 0,528 м³/с, 306 Па									

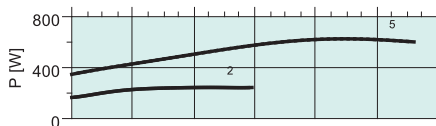
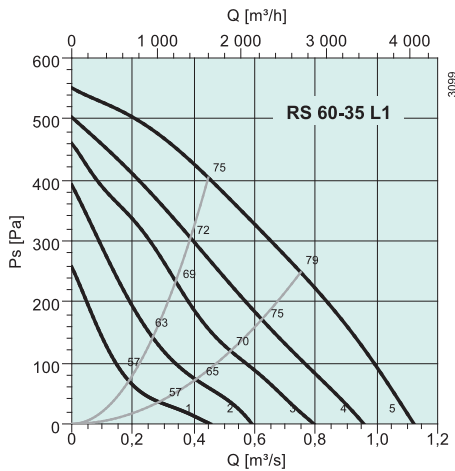

дБ(А)	Общ.	Октавные полосы частот, Гц							
		63	125	250	500	1k	2k	4k	8k
L_{WA} на входе	75	63	67	69	68	66	65	59	52
L_{WA} на выходе	80	61	68	73	74	74	70	65	56
L_{WA} к окружению	65	47	56	62	58	57	54	49	39
Совместно с LDR 60-35									
L_{WA} на входе	66	63	60	56	51	48	52	49	44
L_{WA} на выходе	67	61	61	60	57	56	57	55	48
Условия измерений: 0,448 м³/с, 404 Па									

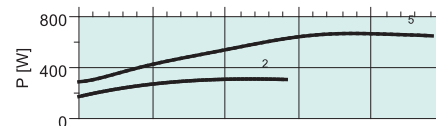
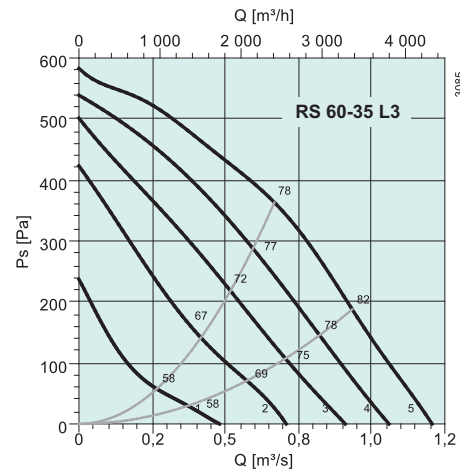

дБ(А)	Общ.	Октавные полосы частот, Гц							
		63	125	250	500	1k	2k	4k	8k
L_{WA} на входе	78	64	68	72	72	70	69	63	56
L_{WA} на выходе	82	60	70	77	77	76	73	67	59
L_{WA} к окружению	68	50	57	64	60	61	57	52	43
Совместно с LDR 60-35									
L_{WA} на входе	68	64	61	59	55	52	56	53	48
L_{WA} на выходе	69	60	63	64	60	58	60	57	51
Условия измерений: 0,668 м³/с, 363 Па									

Вентиляторы для прямоугольных воздуховодов

Вентиляторы для прямоугольных воздуховодов

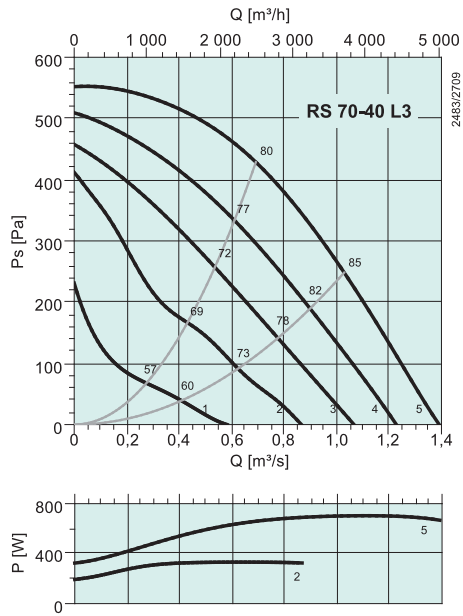
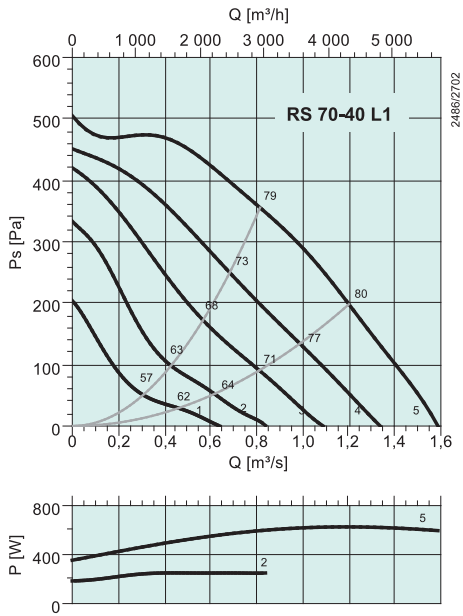

дБ(A)	Общ.	Октавные полосы частот, Гц							
		63	125	250	500	1k	2k	4k	8k
L_{WA} на входе	77	62	65	72	72	68	68	62	53
L_{WA} на выходе	80	62	66	75	74	74	72	65	57
L_{WA} к окружению	67	46	56	64	60	57	54	47	40
Совместно с LDR 70-40									
L_{WA} на входе	67	62	58	61	58	54	58	54	47
L_{WA} на выходе	70	62	59	64	60	60	62	57	51
Условия измерений: 0,815 м³/с, 355 Па									

дБ(A)	Общ.	Октавные полосы частот, Гц							
		63	125	250	500	1k	2k	4k	8k
L_{WA} на входе	78	60	67	73	72	69	70	65	57
L_{WA} на выходе	81	63	66	76	75	74	72	65	57
L_{WA} к окружению	68	44	59	64	59	59	58	52	45
Совместно с LDR 70-40									
L_{WA} на входе	68	60	60	62	58	55	60	57	51
L_{WA} на выходе	70	63	59	65	61	60	62	57	51
Условия измерений: 0,693 м³/с, 429 Па									

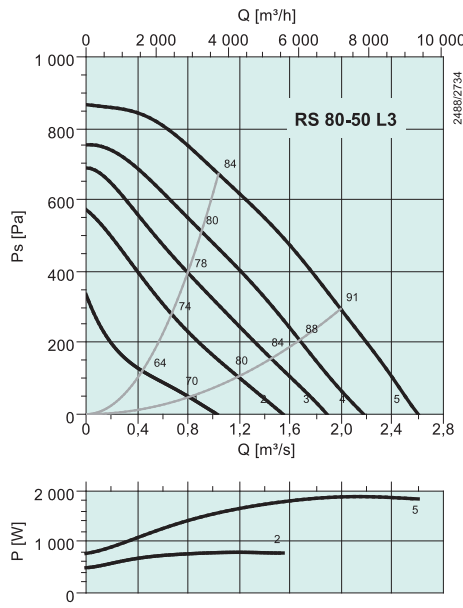
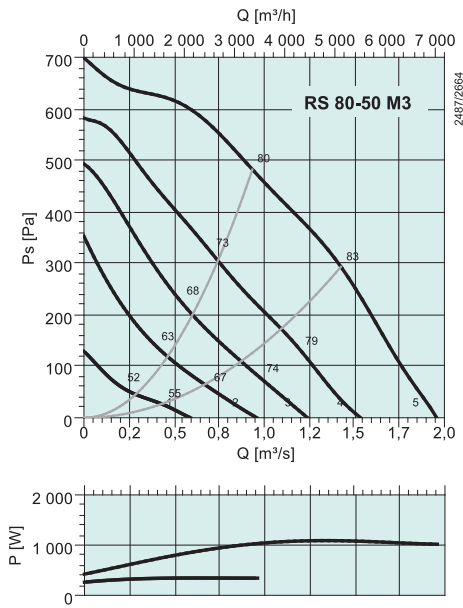

дБ(A)	Общ.	Октавные полосы частот, Гц							
		63	125	250	500	1k	2k	4k	8k
L_{WA} на входе	78	60	68	69	73	71	69	64	57
L_{WA} на выходе	83	60	69	80	77	76	72	65	57
L_{WA} к окружению	67	47	56	61	62	59	58	51	45
Совместно с LDR 80-50									
L_{WA} на входе	70	60	62	61	63	60	61	58	54
L_{WA} на выходе	75	60	63	72	67	65	64	59	54
Условия измерений: 0,935 м³/с, 482 Па									

дБ(A)	Общ.	Октавные полосы частот, Гц							
		63	125	250	500	1k	2k	4k	8k
L_{WA} на входе	82	64	73	73	77	74	72	67	60
L_{WA} на выходе	88	70	74	81	82	83	79	72	64
L_{WA} к окружению	70	51	62	64	66	62	60	53	47
Совместно с LDR 80-50									
L_{WA} на входе	73	64	67	65	67	63	64	61	57
L_{WA} на выходе	79	70	68	73	72	72	71	66	61
Условия измерений: 1,04 м³/с, 672 Па									

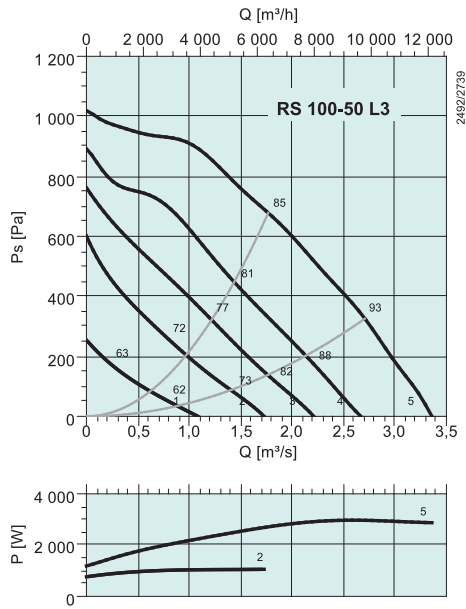

дБ(А)	Общ.	Октавные полосы частот, Гц							
		63	125	250	500	1k	2k	4k	8k
L_{wA} на входе	83	69	73	74	77	77	76	72	66
L_{wA} на выходе	91	73	78	84	85	87	82	75	66
L_{wA} к окружению	72	61	66	64	66	65	64	59	52
Совместно с LDR 100-50									
L_{wA} на входе	76	69	67	66	67	66	68	66	63
L_{wA} на выходе	83	73	72	76	75	76	74	69	63
Условия измерений: 1,77 м³/с, 678 Па									

Вентиляторы для прямоугольных воздуховодов

RSI

- Регулирование скорости
- Встроенные термоконтакты
- Монтаж в любом положении
- Не требуют обслуживания и надежны в работе

Вентиляторы серии RSI оснащены рабочим колесом с загнутыми назад лопатками и двигателем с внешним ротором. Электродвигатель и рабочее колесо смонтированы на сервисной крышке для удобства чистки и технического обслуживания. Модели RSI тепло- и звукоизолированы слоем минеральной ваты толщиной 50 мм, зафиксированной перфорированным стальным листом с внутренней стороны. Вентиляторы RSI оснащены встроенными термоконтактами с выводами для подключения к внешнему устройству защиты двигателя. Вентиляторы устанавливаются в любом положении и легко подсоединяются к воздуховодам при помощи гибких вставок DS. Корпус изготовлен из оцинкованной листовой стали.

ЭЛЕКТРИЧЕСКИЕ ПРИНАДЛЕЖНОСТИ



S-ET/STDТ
с. 314-315



RTRE с. 294



REU с. 294



REE с. 295



RTRD/RTRDU
с. 295



БЫСТРЫЙ ПОДБОР

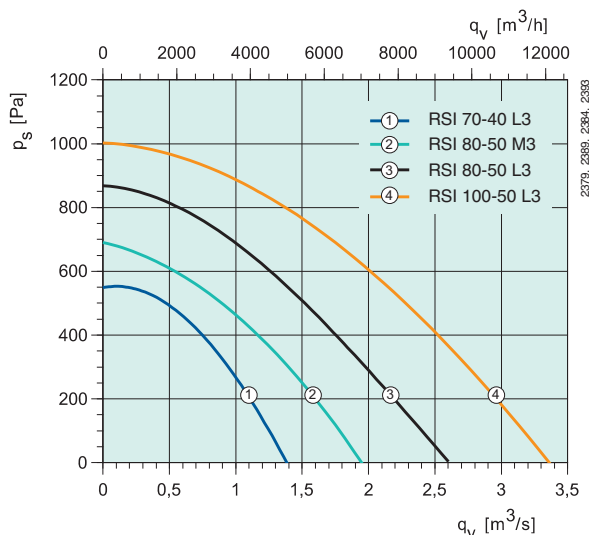
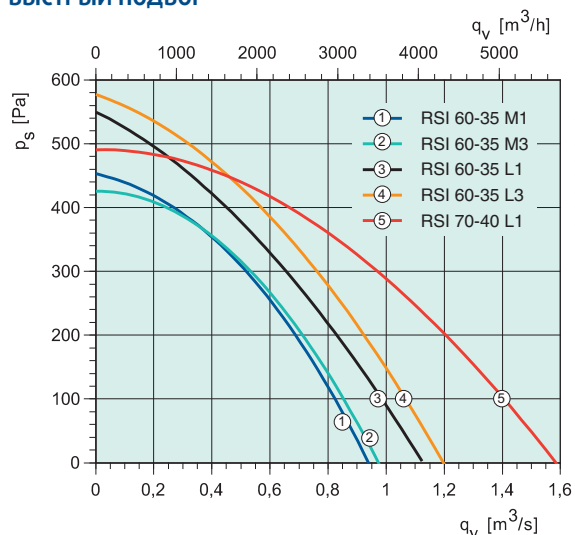

ТЕХНИЧЕСКИЕ ХАРАКТЕРИСТИКИ

Артикул		1788	1789	2042	2043	1790	1791
RSI		60-35 M1	60-35 M3	60-35 L1	60-35 L3	70-40 L1	70-40 L3
Напряжение/частота	V/50 Гц	230~	400 3~	230~	400 3~	230~	400 3~
Мощность	Вт	401	399	626	667	623	704
Ток	A	1.91	0.795	2.80	1.59	2.84	1.70
Макс. расход воздуха	м³/ч	3388	3506	4032	4032	5724	5004
Частота вращения	мин⁻¹	1365	1371	1308	1408	1308	1410
Макс. температура перемещаемого воздуха	°C	70	70	70	70	67	70
“ при регулировании скорости	°C	70	70	70	70	67	70
Уровень звук. давления на расстоянии 3 м	дБ(A)	47	48	52	57	51	51
Масса	кг	61	60.5	65	65	82.5	81.2
Класс изоляции двигателя		F	F	F	F	F	F
Класс защиты двигателя		IP 54	IP 54	IP 54	IP 54	IP 54	IP 54
Емкость конденсатора		8	–	14	–	14	–
Защита электродвигателя		S-ET 10	STDТ 16	S-ET 10	STDТ 16	S-ET 10	STDТ 16
Регулятор скорости, 5-ступеней	Трансформатор	RTRE 3	RTRD 2	RTRE 3	RTRD 2	RTRE 2	RTRD 2
Регулятор, 5 ст., высокая/низкая скорость	Трансформатор	REU 3*	RTRDU 2	REU 3*	RTRDU 2	REU 3*	RTRDU 2
Регулятор скорости, плавн.	Тиристор	REE 2*	–	REE 4*	–	REE 4*	–
Схема электрических подключений, с. 362–371		6	8	6	8	6	8

* + S-ET 10

РАЗМЕРЫ, мм

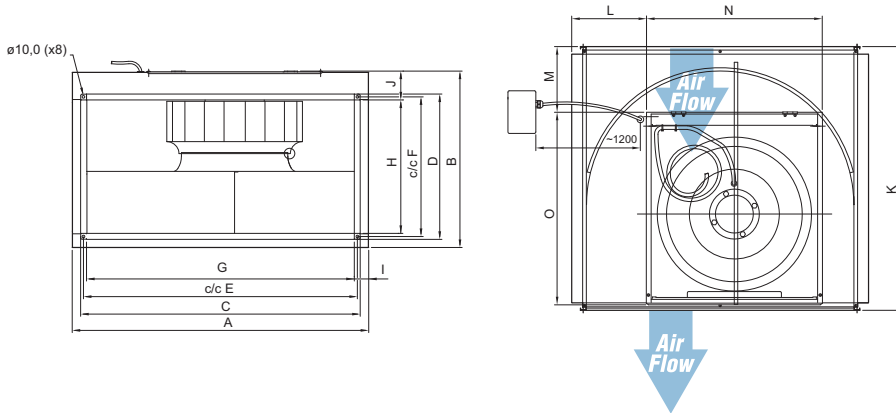

ПРИНАДЛЕЖНОСТИ

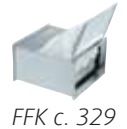

Вентиляторы для прямо-
угольных воздуховодов

RSI	A	B	C	D	E	F	G	H	I	J	K	L	M	N	O
60-35	708	492	640.5	391	620	370	598	347.5	55	92.5	717	139.5	99.5	532	597
70-40	808	542	741	441	720	420	697	397	55.5	92.5	787	201	169.5	532	597
80-50	908	662	841	541	820	520	797	497	55.5	112.5	882	194	144.5	656	717
100-50	1108	662	1041	541	1020	520	997	497	55.5	112.5	982	310	244.5	656	717

Артикул		1792	1793	1794			
RSI		80-50 M3	80-50 L3	100-50 L3			
Напряжение/частота	В/50 Гц	400 3~	400 3~	400 3~			
Мощность	Вт	1089	1893	2962			
Ток	А	1.97	3.60	5.09			
Макс. расход воздуха	м³/ч	7056	9360	12096			
Частота вращения	мин⁻¹	1335	1385	1361			
Макс. температура перемещаемого воздуха	°C	70	70	70			
* при регулировании скорости	°C	55	64	51			
Уровень звук. давления на расстоянии 3 м	дБ(А)	53	56	62			
Масса	кг	109	122	159			
Класс изоляции двигателя		F	F	F			
Класс защиты двигателя		IP 54	IP 54	IP 54			
Защита электродвигателя		STDT 16	STDT 16	STDT 16			
Регулятор скорости, 5-ступеней	Трансформатор	RTRD 4	RTRD 7	RTRD 7			
Регулятор, 5 ст., высокая/низкая скорость	Трансформатор	RTRDU 4	RTRDU 7	RTRDU 7			
Регулятор скорости, плавн.	Тиристор	—	—	—			
Схема электрических подключений, с. 362-371		8	8	8			

Вентиляторы для прямоугольных воздуховодов

РАБОЧИЕ ХАРАКТЕРИСТИКИ

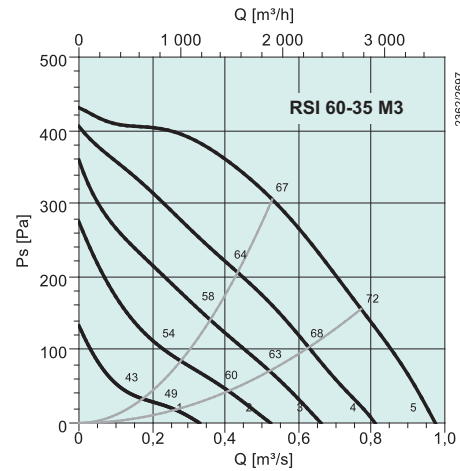
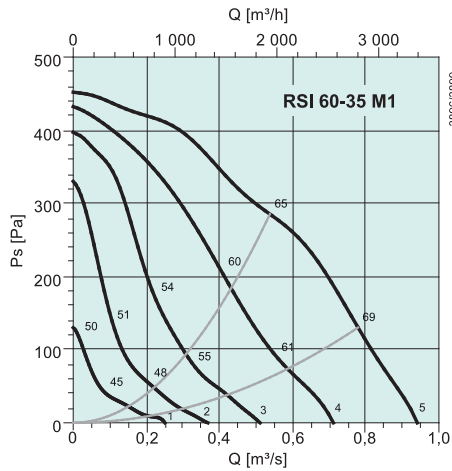

дБ(А)	Общ.	Октавные полосы частот, Гц							
		63	125	250	500	1k	2k	4k	8k
L_{WA} на входе	65	43	53	61	59	55	55	49	42
L_{WA} на выходе	79	48	61	74	73	72	70	60	50
L_{WA} к окружению	57	29	47	54	47	47	44	38	29
Совместно с LDR 60-35									
L_{WA} на входе	52	43	46	48	42	37	42	39	34
L_{WA} на выходе	65	48	54	61	56	54	57	50	42
Условия измерений: 0,538 м³/с, 285 Па									

дБ(А)	Общ.	Октавные полосы частот, Гц							
		63	125	250	500	1k	2k	4k	8k
L_{WA} на входе	67	55	62	62	60	55	55	51	47
L_{WA} на выходе	79	57	65	74	72	71	70	62	53
L_{WA} к окружению	55	29	47	50	48	47	45	37	35
Совместно с LDR 60-35									
L_{WA} на входе	59	55	55	49	43	37	42	41	39
L_{WA} на выходе	66	57	58	61	55	53	57	52	45
Условия измерений: 0,528 м³/с, 306 Па									

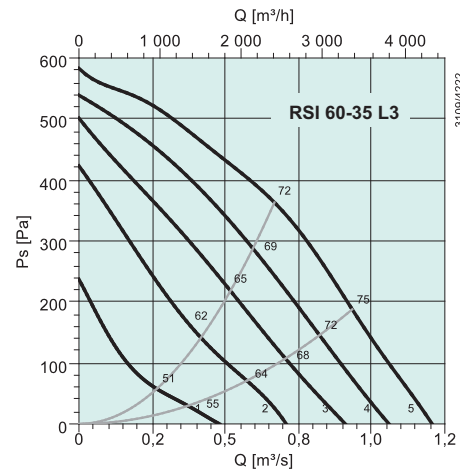
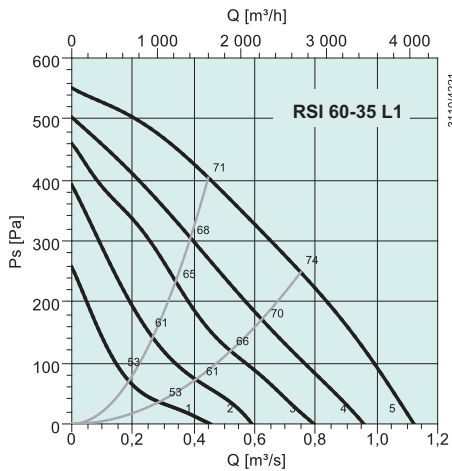

дБ(А)	Общ.	Октавные полосы частот, Гц							
		63	125	250	500	1k	2k	4k	8k
L_{WA} на входе	71	60	66	65	63	58	57	54	47
L_{WA} на выходе	82	66	69	74	74	77	74	62	53
L_{WA} к окружению	59	40	54	54	52	49	47	43	39
Совместно с LDR 60-35									
L_{WA} на входе	63	60	59	52	46	40	44	44	39
L_{WA} на выходе	70	66	62	61	57	59	61	52	45
Условия измерений: 0,448 м³/с, 404 Па									

дБ(А)	Общ.	Октавные полосы частот, Гц							
		63	125	250	500	1k	2k	4k	8k
L_{WA} на входе	72	55	67	67	66	58	59	59	52
L_{WA} на выходе	83	60	70	77	77	76	73	67	59
L_{WA} к окружению	64	26	56	59	57	52	54	55	48
Совместно с LDR 60-35									
L_{WA} на входе	63	55	60	54	49	40	46	49	44
L_{WA} на выходе	69	60	63	64	60	58	60	57	51
Условия измерений: 0,668 м³/с, 363 Па									

Вентиляторы для прямоугольных воздуховодов

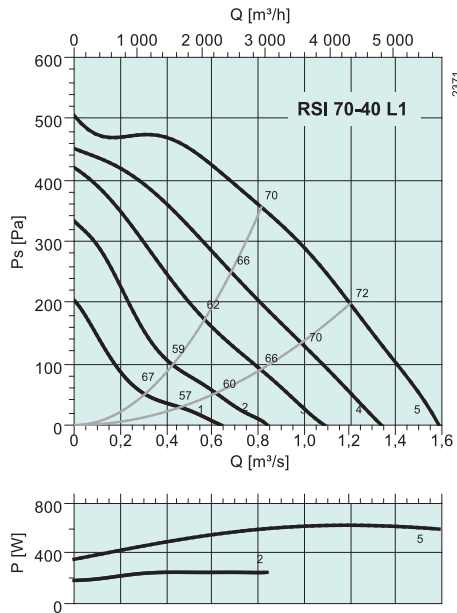

дБ(А)	Общ.	Октавные полосы частот, Гц							
		63	125	250	500	1k	2k	4k	8k
L_{WA} на входе	67	57	61	62	60	57	56	51	46
L_{WA} на выходе	80	62	66	75	74	74	72	65	57
L_{WA} к окружению	58	41	46	52	51	50	48	46	44
Совместно с LDR 70-40									
L_{WA} на входе	60	57	54	51	46	43	46	43	40
L_{WA} на выходе	70	62	59	64	60	60	62	57	51
Условия измерений: 0,815 м³/с, 355 Па									

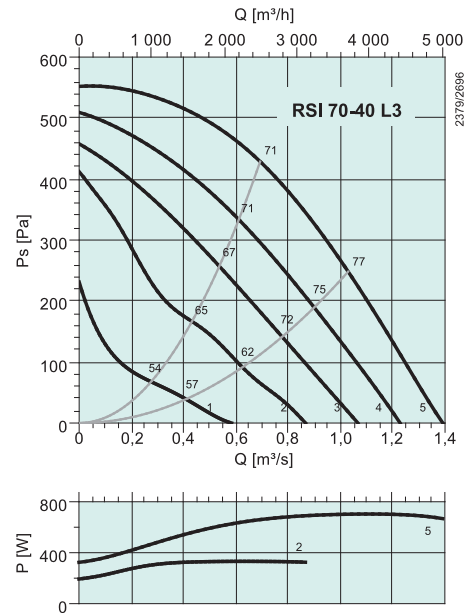

дБ(А)	Общ.	Октавные полосы частот, Гц							
		63	125	250	500	1k	2k	4k	8k
L_{WA} на входе	68	57	62	62	62	57	58	55	49
L_{WA} на выходе	81	63	66	76	75	74	72	65	57
L_{WA} к окружению	57	39	46	51	52	50	48	44	39
Совместно с LDR 70-40									
L_{WA} на входе	61	57	55	51	48	43	48	47	43
L_{WA} на выходе	70	63	59	65	61	60	62	57	51
Условия измерений: 0,693 м³/с, 429 Па									

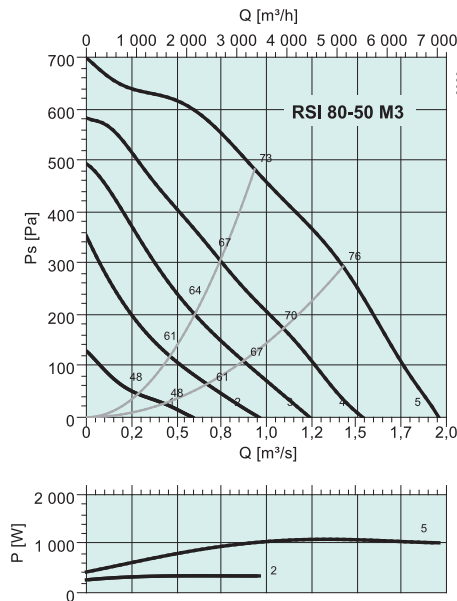

дБ(А)	Общ.	Октавные полосы частот, Гц							
		63	125	250	500	1k	2k	4k	8k
L_{WA} на входе	71	58	64	62	64	61	61	60	56
L_{WA} на выходе	83	59	68	80	77	76	72	65	57
L_{WA} к окружению	60	40	51	53	53	52	49	49	50
Совместно с LDR 80-50									
L_{WA} на входе	64	58	58	54	54	50	53	54	53
L_{WA} на выходе	75	59	62	72	67	65	64	59	54
Условия измерений: 0,935 м³/с, 482 Па									

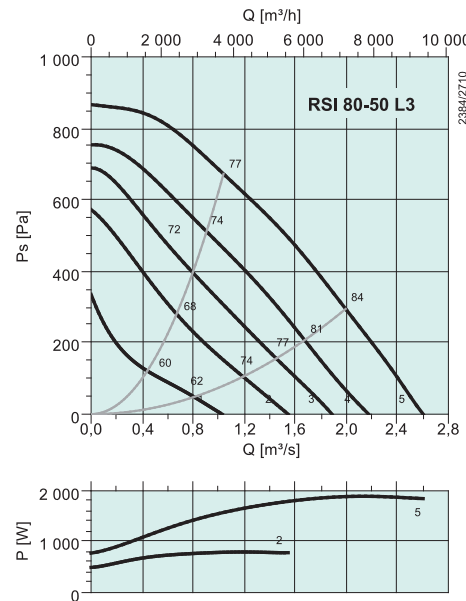

дБ(А)	Общ.	Октавные полосы частот, Гц							
		63	125	250	500	1k	2k	4k	8k
L_{WA} на входе	74	63	69	66	67	65	65	61	58
L_{WA} на выходе	88	70	74	81	82	83	79	72	64
L_{WA} к окружению	63	43	56	55	59	54	52	46	46
Совместно с LDR 80-50									
L_{WA} на входе	68	63	63	58	57	54	57	55	55
L_{WA} на выходе	79	70	68	73	72	72	71	66	61
Условия измерений: 1,04 м³/с, 672 Па									

Вентиляторы для прямоугольных воздуховодов

Вентиляторы для прямо-
угольных воздуховодов

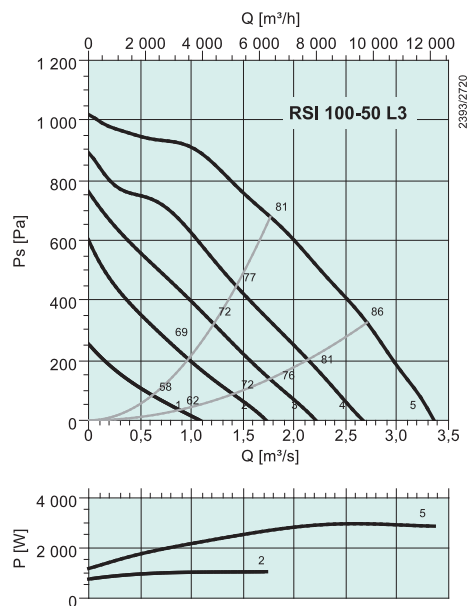

дБ(A)	Общ.	Октавные полосы частот, Гц							
		63	125	250	500	1k	2k	4k	8k
L_{wA} на входе	79	68	73	71	72	70	68	62	59
L_{wA} на выходе	91	73	78	84	85	87	82	75	66
L_{wA} к окружению	69	53	62	61	61	63	61	56	54
Совместно с LDR 100-50									
L_{wA} на входе	72	68	67	63	62	59	60	56	56
L_{wA} на выходе	83	73	72	76	75	76	74	69	63
Условия измерений: 1,77 м³/с, 678 Па									

Реализованные проекты



Проект: Большая ледовая арена

Город / страна: Сочи, Россия

Здание сооружено для обслуживания Олимпийских игр 2014 года и расположено в Олимпийском парке рядом с морем. Это главный хоккейный стадион Олимпиады. Арена рассчитана на 12 000 зрителей. Архитектура арены напоминает знаменитое яйцо Фаберже или замерзшую каплю воды.

Арена оснащена 75 вентиляторами АХС для создания противодействия в случае пожара. Агрегаты ТА и каналные вентиляторы используются в системах приточной и вытяжной вентиляции.

Срок завершения строительства – 2012 год. Общая площадь здания – около 55 000 м².



MUB EC

- Регулирование скорости в диапазоне от 0 до 100 %
- Встроенная электронная защита электродвигателя
- Модульная конструкция
- Низкий уровень шума
- Монтаж в любом положении
- Не требуют обслуживания и надежны в работе
- Экономия электроэнергии
- Mini MUB оснащен круглыми присоединительными патрубками
- MUB 315-630 – возможность изменения направления потока воздуха на 90°

Вентиляторы MUB-EC оснащены электродвигателями EC с внешним ротором. Эти электродвигатели отличаются высокой эффективностью и низким энергопотреблением. Устройства силовой электроники встроены в корпус двигателя. Все модели оснащены сухим контактом аварийной сигнализации. Питание двигателей всех моделей может осуществляться от сети 50/60 Гц. Напряжение питания приборов может изменяться в диапазоне от 200 до 277 В (однофазная сеть) или от 380 до 480 В (трехфазная сеть). Для ре-

гулирования скорости используется сигнал 0-10 В. Начиная с типоразмера 450 каждый двигатель оснащен выходом с напряжением 10 В и 20 В для питания внешнего потенциометра.

Вентиляторы MUB-EC оснащены алюминиевым рабочим колесом с загнутыми назад лопатками. Вентиляторы Mini MUB 200EC оснащены рабочим колесом с загнутыми назад лопатками, изготов-

ленным из пластика PA6 25GV.

Корпус выполнен из алюминиевой рамы с пластиковыми (РА6) угловыми элементами, армированными стекловолокном, и отличается высокой прочностью. Панели с двойными стенками из оцинкованной листовой стали, теплоизолированы слоем минеральной ваты толщиной 20 мм. Во избежание конденсации в профиле имеются изолиро-

ванные резьбовые каналы. Благодаря съемным панелям можно организовать выход воздуха с любой стороны, что обеспечивает гибкость схемы монтажа.

Multibox можно использовать в качестве приточного или вытяжного вентилятора в модульных системах. Допускается установка в любом положении.

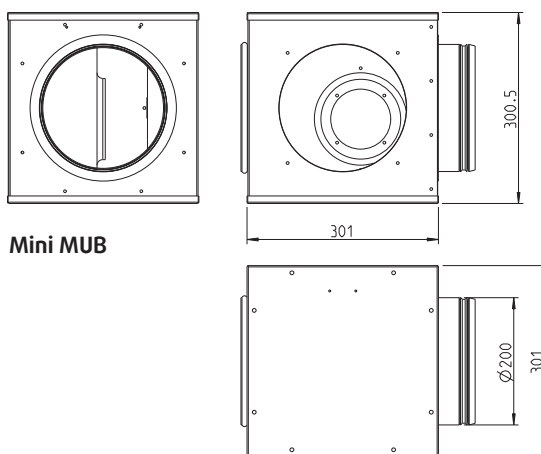

Mini MUB

ТЕХНИЧЕСКИЕ ХАРАКТЕРИСТИКИ

Артикул		33032	30676	30670	30209	30610	31380
MUB		Mini MUB	025 315	025 355	042 400	042 450	042 450
		200 EC	EC-A2	EC-A2	EC-A2	EC-A2	EC-A2-K
Напряжение/частота	В/50 Гц	230~	230~	230~	230~	400 3~	230~
Мощность	Вт	89.1	180	430	378	1170	580
Ток	А	0.701	1.40	2.70	2.26	1.95	2.40
Макс. расход воздуха	м³/ч	626	2466	2999	3888	6300	5112
Частота вращения	мин⁻¹	3965	1870	1660	1339	1560	1250
Макс. температура перемещаемого воздуха	°С	40	60	60	60	60	60
“ при регулировании скорости	°С	40	60	60	60	60	60
Уровень звук. давления на расстоянии 3 м	дБ(А)	47	44	48	48	56	52
Масса	кг	8.1	30	37	58	65	62
Класс изоляции двигателя		В	В	В	В	В	В
Класс защиты двигателя		IP 44	IP 44	IP 44	IP 44	IP 54	IP 54
Регулятор скорости, электронный		CXE/AVC	CXE/AVC	CXE/AVC	CXE/AVC	CXE/AVC	CXE/AVC
Регулятор скорости, электронный		MTP 10	MTP 10	MTP 10	MTP 10	MTP 10	MTP 10
Схема электрических подключений, с. 362–371		23a	23b	23b	23b	28	28

ЭЛЕКТРИЧЕСКИЕ ПРИНАДЛЕЖНОСТИ



MTP 10
с. 314



CXE/AVC
с. 296

РАЗМЕРЫ, мм

ПРИНАДЛЕЖНОСТИ

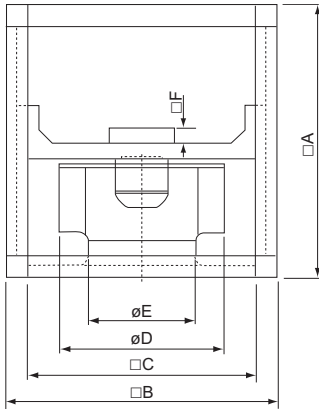

MUB	□A	□B	□C	∅D	∅E	□F
025 315EC-A2	500	500	420	315	200	40
025 355EC-A2	500	500	420	355	224	40
042 400EC-A2	670	670	590	400	253	40
042 450EC-A2	670	670	590	454	286	70
042 450EC-A2-K	670	670	590	450	286	70
042 500EC-A2	670	670	590	504	321	70
062 560EC-A2	800	800	720	560	360	70
062 630EC-A2	800	800	720	630	407	70

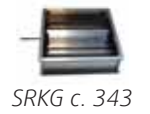

Вентиляторы для прямо-
угольных воздуховодов

БЫСТРЫЙ ПОДБОР

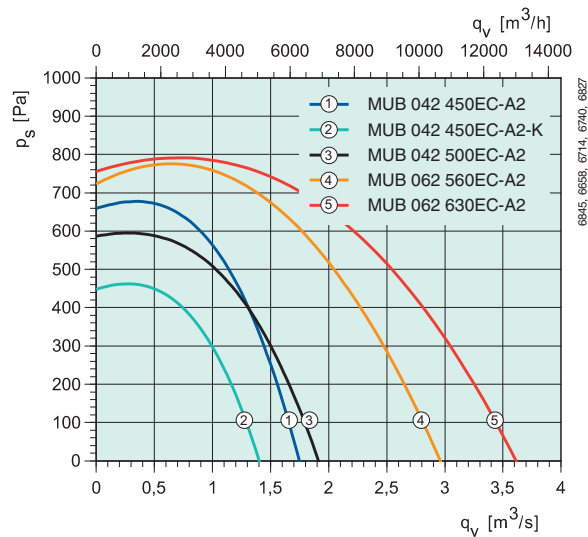
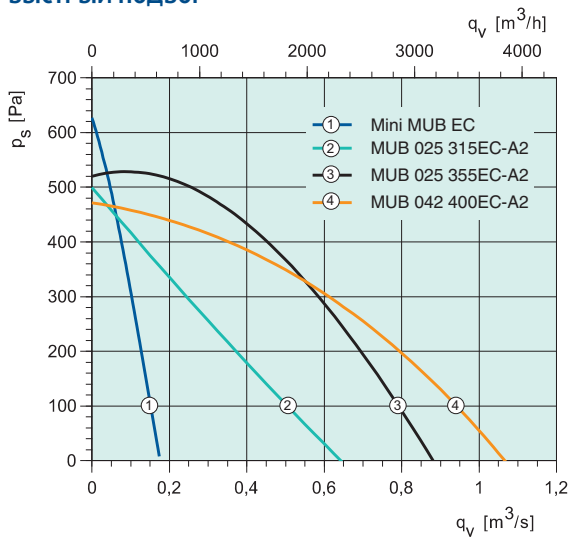

Артикул		30314	30235	30207		
MUB		042 500	062 560	062 630		
		EC-A2	EC-A2	EC-A2		
Напряжение/частота	В/50 Гц	400 3~	400 3~	400 3~		
Мощность	Вт	1100	2000	2560		
Ток	А	2.18	3.10	3.90		
Макс. расход воз духа	м³/ч	7452	10800	13068		
Частота вращения	мин⁻¹	1340	1360	1210		
Макс. температура перемещаемого воздуха	°С	60	60	60		
“ при регулировании скорости	°С	60	60	60		
Уровень звук. давления на расстоянии 3 м	дБ(А)	56	57	67		
Масса	кг	70	90	95		
Класс изоляции двигателя		В	F	F		
Класс защиты двигателя		IP 54	IP 54	IP 54		
Регулятор скорости, электронный		CXE/AVC	CXE/AVC	CXE/AVC		
Регулятор скорости, электронный		MTP 10	MTP 10	MTP 10		
Схема электрических подключений, с. 362–371		28	28	28		

РАБОЧИЕ ХАРАКТЕРИСТИКИ

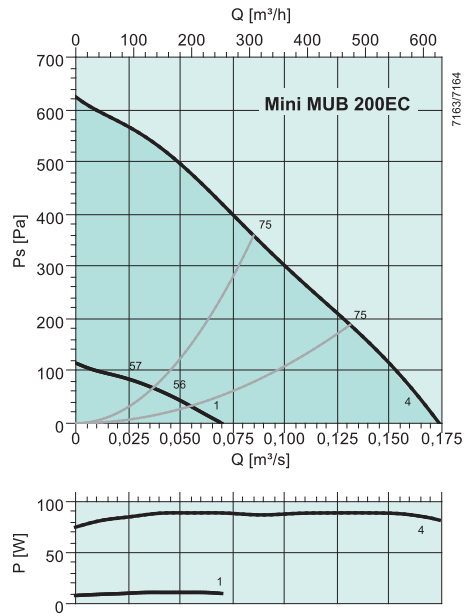
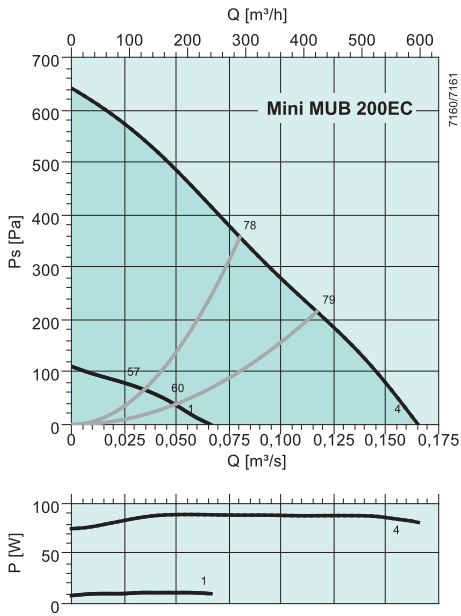

дБ(А)	Общ.	Октавные полосы частот, Гц							
		63	125	250	500	1k	2k	4k	8k
L_{wA} на входе	75	55	65	69	71	65	64	60	53
L_{wA} на выходе	80	59	65	71	78	72	68	64	56
L_{wA} к окружению	54	32	43	46	51	49	42	32	24

Условия измерений: 0,085 м³/с, 359 Па

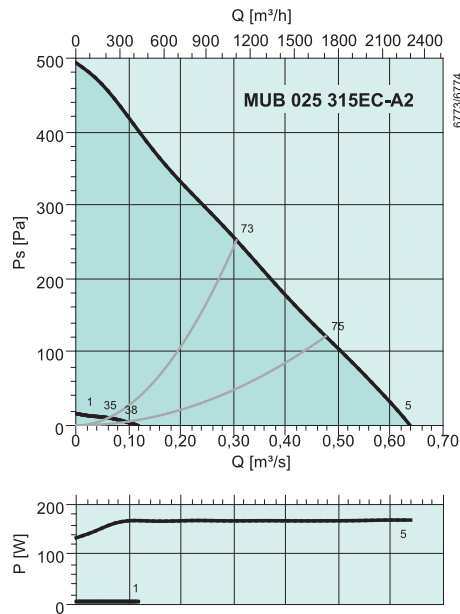
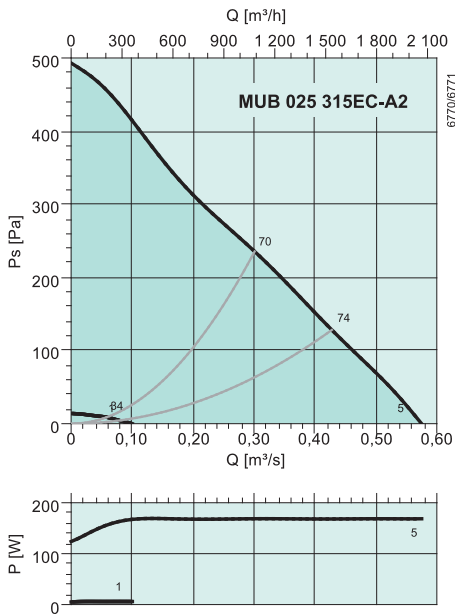

дБ(А)	Общ.	Октавные полосы частот, Гц							
		63	125	250	500	1k	2k	4k	8k
L_{wA} на входе	68	35	62	57	63	61	56	55	47
L_{wA} на выходе	72	48	70	61	65	64	59	55	46
L_{wA} к окружению	54	22	51	45	48	45	44	33	23

Условия измерений: 0,306 м³/с, 252 Па

Вентиляторы для прямо-угольных воздуховодов

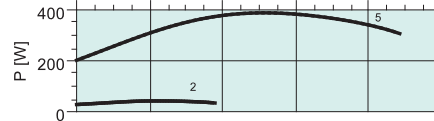
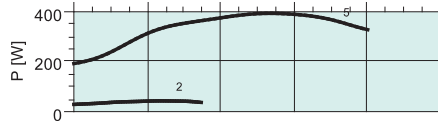
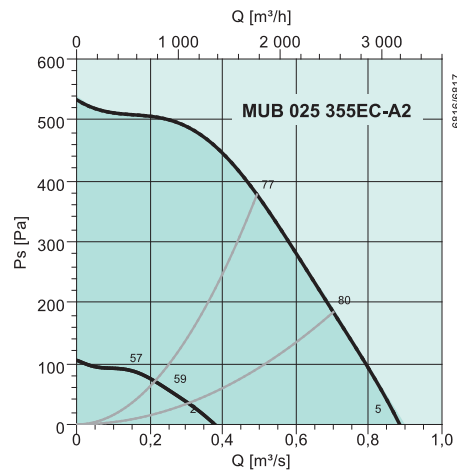
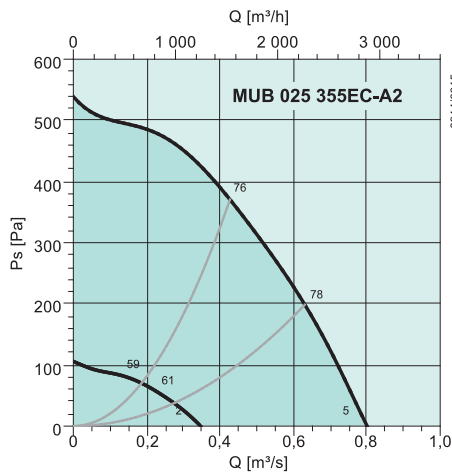

дБ(А)	Общ.	Октавные полосы частот, Гц							
		63	125	250	500	1k	2k	4k	8k
$L_{\text{вд}}$ на входе	75	43	64	65	70	66	68	66	57
$L_{\text{вд}}$ на выходе	77	43	69	66	70	70	69	66	58
$L_{\text{вд}}$ к окружению	60	35	53	53	54	51	53	50	35

Условия измерений: 0,494 м³/с, 377 Па

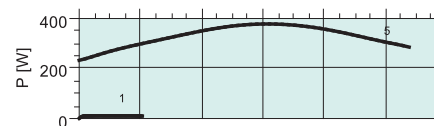
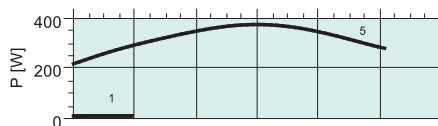
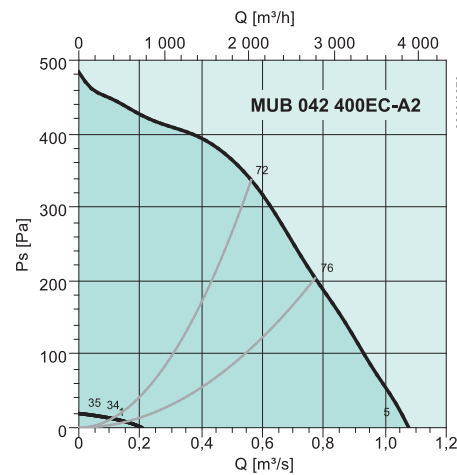
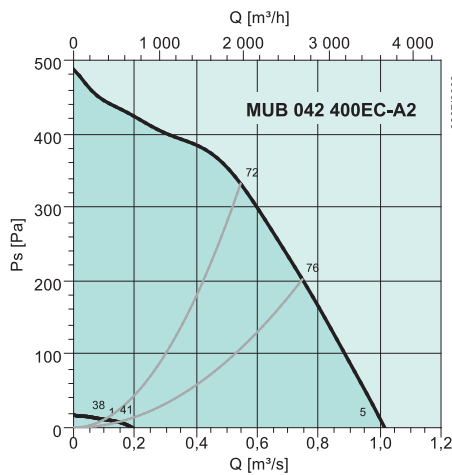

дБ(А)	Общ.	Октавные полосы частот, Гц							
		63	125	250	500	1k	2k	4k	8k
$L_{\text{вд}}$ на входе	70	41	60	61	64	65	62	59	51
$L_{\text{вд}}$ на выходе	74	49	67	64	67	68	65	60	53
$L_{\text{вд}}$ к окружению	59	31	51	52	49	54	51	43	29

Условия измерений: 0,563 м³/с, 337 Па

Вентиляторы для квадратных воздуховодов



Вентиляторы для прямо-угольных воздуховодов

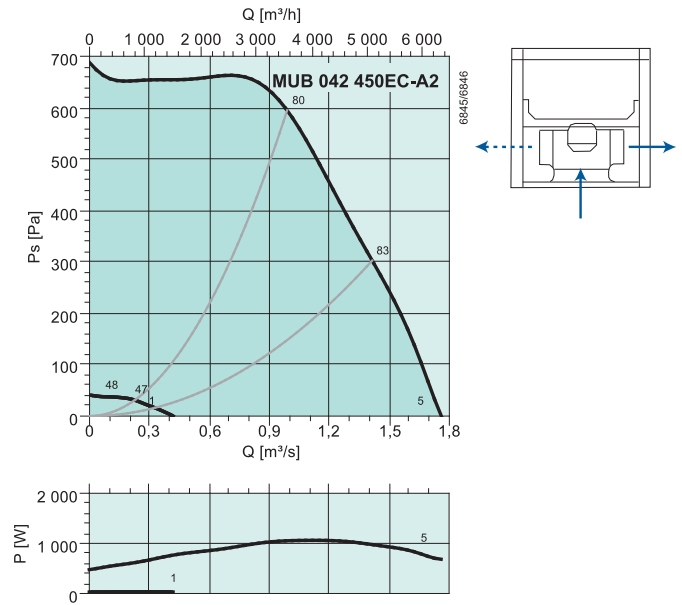
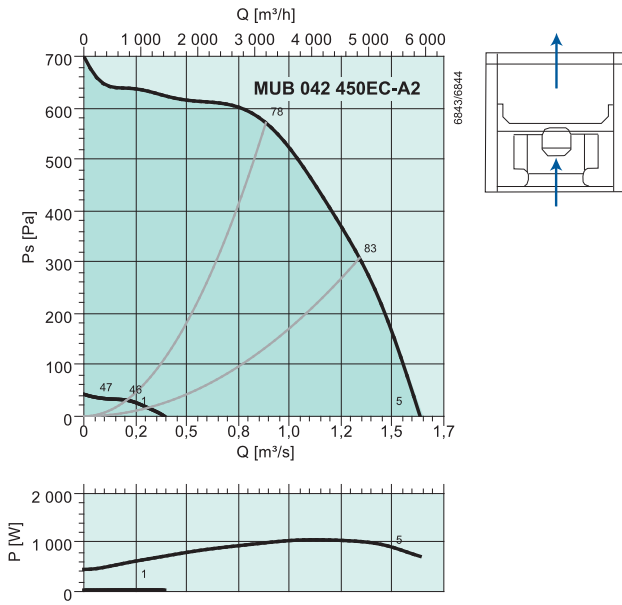

ДБ(A)	Общ.	Октавные полосы частот, Гц							
		63	125	250	500	1k	2k	4k	8k
L_{WA} на входе	78	46	68	70	73	71	70	65	61
L_{WA} на выходе	83	68	76	71	76	78	75	68	63
L_{WA} к окружению	70	29	67	62	61	61	59	52	44

Условия измерений: 0,988 м³/с, 595 Па

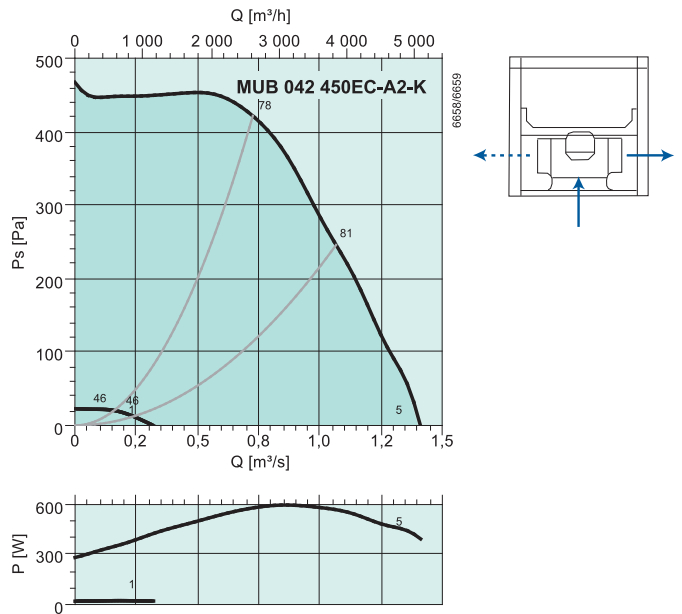
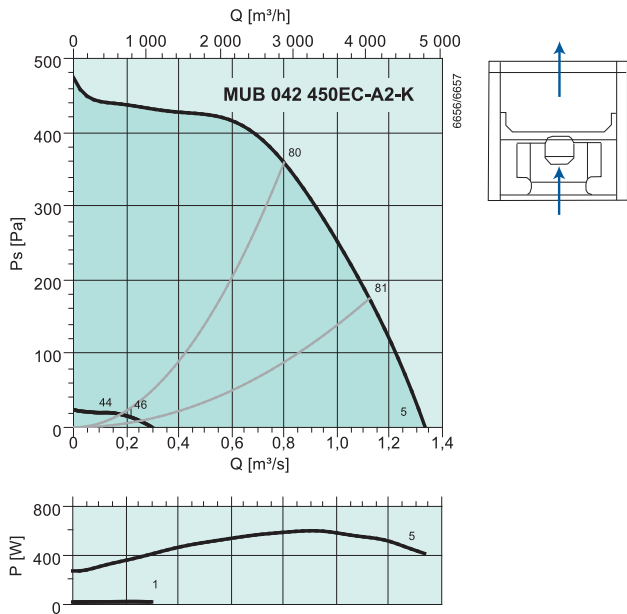

ДБ(A)	Общ.	Октавные полосы частот, Гц							
		63	125	250	500	1k	2k	4k	8k
L_{WA} на входе	78	42	60	63	68	70	75	71	60
L_{WA} на выходе	77	47	63	62	68	71	73	68	58
L_{WA} к окружению	64	33	51	52	52	54	61	55	38

Условия измерений: 0,727 м³/с, 421 Па

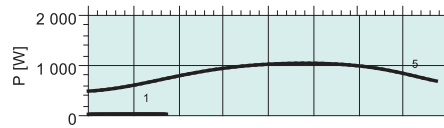
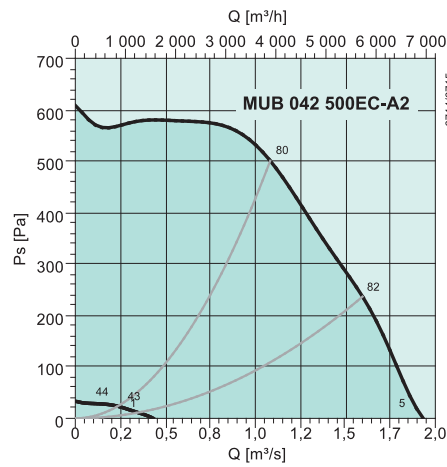
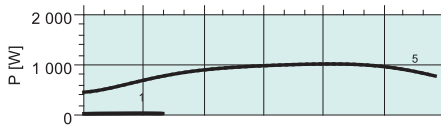
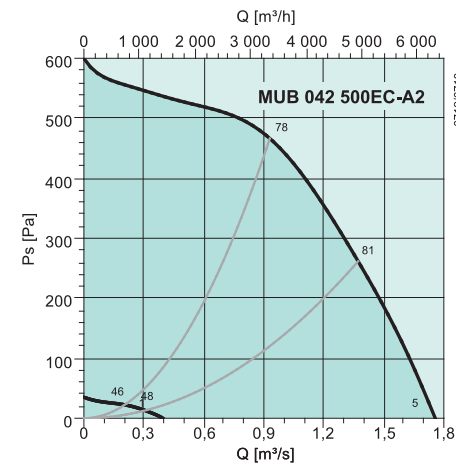

дБ(А)	Общ.	Октавные полосы частот, Гц							
		63	125	250	500	1k	2k	4k	8k
$L_{\text{вд}}$ на входе	77	46	71	69	71	70	69	65	60
$L_{\text{вд}}$ на выходе	80	49	70	71	75	74	72	67	64
$L_{\text{вд}}$ к окружению	65	35	55	61	59	57	56	51	39

Условия измерений: 1,08 м³/с, 501 Па

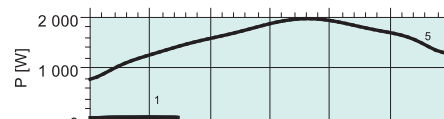
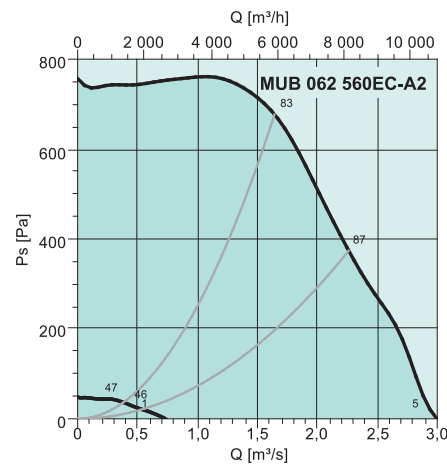
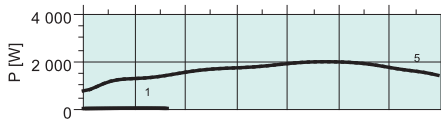
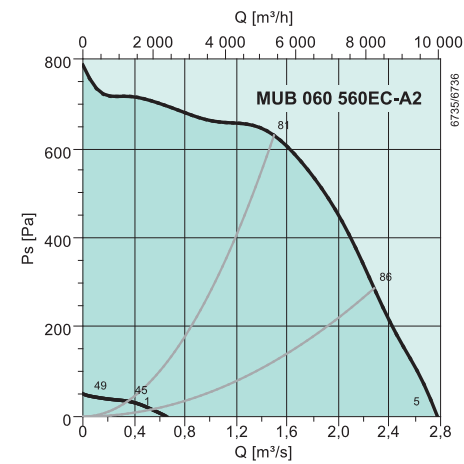

дБ(А)	Общ.	Октавные полосы частот, Гц							
		63	125	250	500	1k	2k	4k	8k
$L_{\text{вд}}$ на входе	80	51	71	75	73	74	72	67	63
$L_{\text{вд}}$ на выходе	77	57	70	70	71	70	67	64	58
$L_{\text{вд}}$ к окружению	71	40	66	67	61	60	58	48	36

Условия измерений: 1,64 м³/с, 677 Па

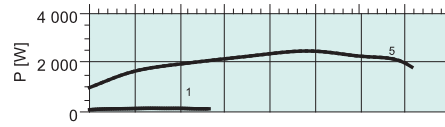
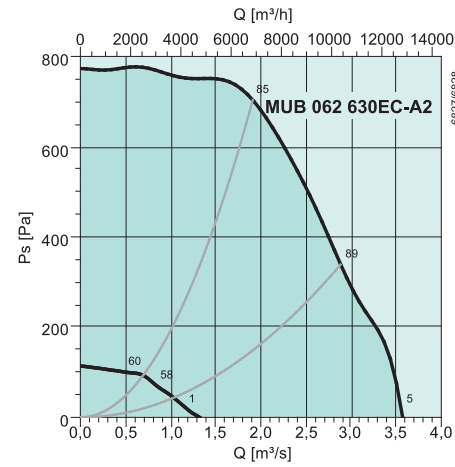
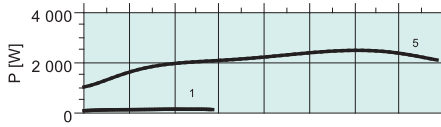
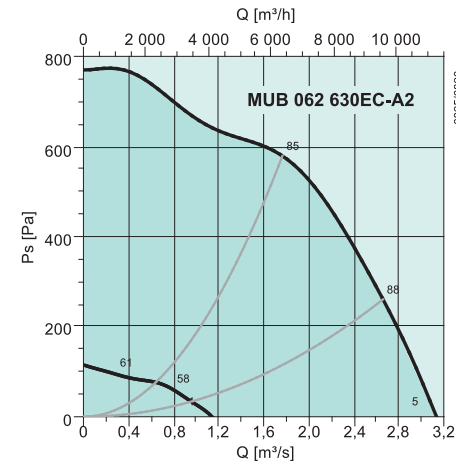

дБ(А)	Общ.	Октавные полосы частот, Гц							
		63	125	250	500	1k	2k	4k	8k
L_{WA} на входе	82	54	75	76	73	74	73	69	65
L_{WA} на выходе	83	59	75	77	76	74	72	68	64
L_{WA} к окружению	76	47	74	67	62	60	59	49	39

Условия измерений: 1,91 м³/с, 706 Па

Вентиляторы для квадратных воздуховодов

MUB



Вентиляторы MUB оснащены рабочими колесами с загнутыми назад лопатками, изготовленными из полиамида (типоразмер 355), алюминия (типоразмеры 400-560) или сварочной стали, окрашенной в цвет RAL 5002 (типоразмер 100 630D4-L). Вентиляторы MUB 355-500 с полным регулированием скорости оснащены электродвигателями с внешним ротором. Вентиляторы MUB 500-560DV, DS оснащены электродвигателями, соответствующими требованиям стандарта IEC. Регулирование скорости для типоразмеров 630D4-A2, 630D4-L и 710D6-A возможно только с помощью преобразователя частоты.

Все односкоростные электродвигатели поставляются в исполнении IE2. Регулирование их скорости возможно только с помощью преобразователя частоты. В трехфазных электродвигателях возможно 2-скоростное регулирование путем изменения схемы подключения «треугольник/звезда». Защита электродвигателя осуществляется с помощью термоконтактов, которые должны быть подсоединены к внешнему устройству защиты двигателя.

Корпус выполнен из коррозионностойкого алюминиевого профиля с пластиковыми (РА6) угловыми элементами, армированными стекловолокном, и отличается высокой прочностью. Панели с двойными стенками из оцинкованной листовой стали теплоизолированы слоем минеральной ваты толщиной 20 мм.

Во избежание конденсации в профиле имеются изолированные резьбовые каналы. Вентиляторы Multibox поставляются в конфигурации с прямым потоком воздуха. Данная конфигурация может быть легко изменена благодаря съемным панелям. Это обеспечивает гибкость схемы монтажа. MUB можно использовать в качестве приточного или вытяжного вентилятора в модульных системах. Допускается установка в любом положении.

ЭЛЕКТРИЧЕСКИЕ ПРИНАДЛЕЖНОСТИ



БЫСТРЫЙ ПОДБОР

Поворот воздушного потока на 90°

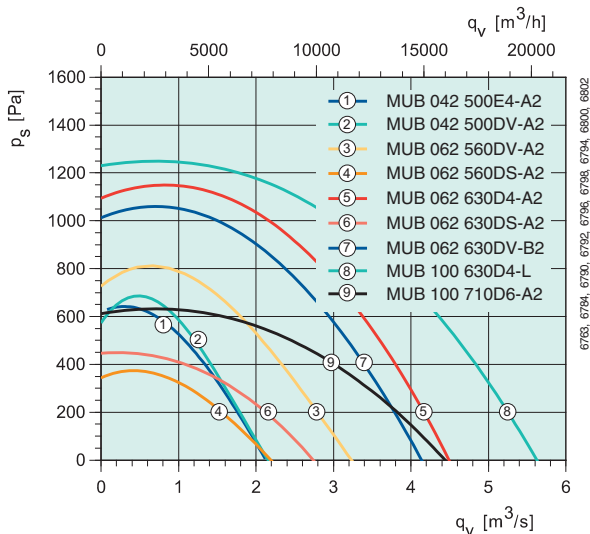
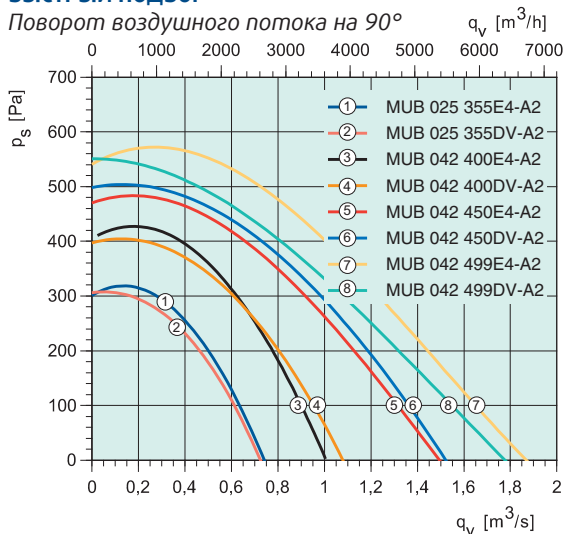

ТЕХНИЧЕСКИЕ ХАРАКТЕРИСТИКИ

Артикул		2104	2775	2116	2112	2124	2123	2134	2133	2141
MUB		025 355	025 355	042 400	042 400	042 450	042 450	042 499	042 499	042 500
		E4-A2	DV-A2	E4-A2	DV-A2	E4-A2	DV-A2	E4-A2	DV-A2	E4-A2
Напряжение/частота	V/50 Гц	230	400 3~	230	400 3~	230	400 3~	230	400	230
Мощность	Вт	264	243	467	430	756	726	1023	1457	1310
Ток	А	1.19	0.541	2.13	0.826	3.33	1.32	4.72	1.64	5.78
Макс. расход воздуха	м³/ч	2668	2632	3636	3888	5328	5472	6732	6336	7668
Частота вращения	мин⁻¹	1399	1349	1358	1339	1249	1277	1270	1210	1332
Макс. температура перемещаемого воздуха	°C	40	40	40	40	60	40	40	40	40
* при регулировании скорости	°C	40	40	40	40	60	40	40	40	40
Уровень звукового давления на расстоянии 3 м	дБ(А)	55	55	49	49	52	52	48	48	56
Масса	кг	37	37	58	57	60	62	66	64	68
Класс изоляции двигателя		B	B	F	F	F	F	F	F	F
Класс защиты двигателя		IP 44	IP 44	IP 54	IP 54	IP 54	IP 54	IP 54	IP 54	IP 54
Емкость конденсатора		8	-	10	-	16	-	20	-	30
Защита электродвигателя		S-ET 10	STDT 16	S-ET 10	STDT 16	S-ET 10	STDT 16	S-ET 10	STDT 16	S-ET 10
Регулятор скорости, 5-ступеней	Трансформатор	RTRE 1.5	RTRD 2	RTRE 3	RTRD 2	RTRE 5	RTRD 2	RTRE 5	RTRD 2	RTRE 7
Регулятор, 5 ст., высокая/низкая скорость	Трансформатор	REU 1.5*	RTRDU 2	REU 3*	RTRDU 2	REU 5*	RTRDU 2	REU 5	RTRDU 2	REU 7
Регулятор скорости, электронный		-	S-D2SKT	-	S-D2SKT	-	S-D2SKT	-	S-D2SKT	-
Регулятор скорости, плавн.	Тиристор	REE 2*	-	REE 4*	-	REE 4*	-	-	-	-
Схема электрических подключений, с. 362-371		5	16	5	16	5	18	6	18	6

* + S-ET 10

РАЗМЕРЫ, мм

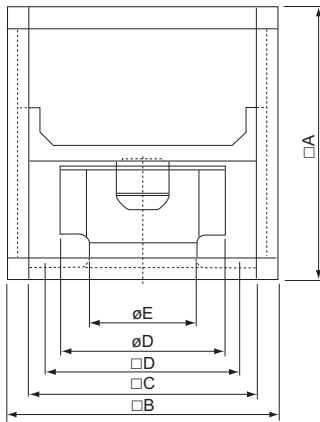

	□A	□B	□C	□D	øD	øE
MUB025 355	500	500	420	378	355	224
MUB042 400	670	670	590	548	404	253
MUB042 450	670	670	590	548	454	286
MUB042 499	670	670	590	548	504	321
MUB042 500E4-A2	670	670	590	548	504	321
MUB062 630DV-B2	800	800	720	678	635	407

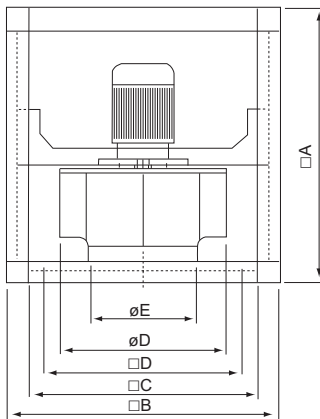

	□A	□B	□C	□D	øD	øE
MUB042 500DS-A2	670	670	590	548	504	321
MUB042 500DV-A2	670	670	590	548	504	321
MUB062 560DS-A2	800	800	720	676	570	361
MUB062 560DV-A2	800	800	720	676	570	361
MUB062 630DV-B2	800	800	720	678	635	407
MUB062 630DS-B2	800	800	720	678	635	407
MUB062 630D4-L	1000	1000	920	878	630	389
MUB062 710D6-A2	1000	1000	920	878	715	460

ПРИНАДЛЕЖНОСТИ



FGV с. 342



SRKG с. 343



UGS с. 342



WSG с. 342

Вентиляторы для прямо-
угольных воздуховодов

Артикул		33542	33543	33544	33545	33546	2150	33549	33548
MUB		042 500	062 560	062 560	062 630	062 630	062 630	100 630	100 710
		D4-A2 IE2	D4-A2 IE2	D6-A2 IE2	D4-A2 IE2	D6-A2 IE2	DV-B2	D4-L IE2	D6-A2 IE2
Напряжение/частота	В/50 Гц	400 3~	400 3~	400 3~	400 3~	400 3~	400 3~	400 3~	230D/400Y 3~
Мощность	Вт	1378	2242	796	4385	1294	3890	5477	2460
Ток	А	3.88	5.39	2.06	8.51	4.02	9.20	9.47	5.16
Макс. расход воздуха	м³/ч	7740	11592	7884	16164	9936	15012	20340	16092
Частота вращения	мин⁻¹	1402	1378	936	1455	888	1370	1435	954
Макс. температура перемещаемого воздуха	°C	40	55	55	40	40	40	40	40
" при регулировании скорости	°C	40	55	55	40	40	40	40	40
Уровень звукового давления на расстоянии 3 м	дБ(А)	56	57	48	69	54	69	75	60
Масса	кг	70	130	117	135	130	145	160	160
Класс изоляции двигателя		F	F	F	F	F	F	F	F
Класс защиты двигателя		IP 55	IP 55	IP 55	IP 55	IP 55	IP 54	IP 55	IP 55
Защита электродвигателя		–	–	–	–	–	STDT 16	–	–
Регулятор скорости, 5-ступеней	Трансформатор	–	–	–	–	–	RTRD 14	–	–
Регулятор, 5 ст., высокая/низкая скорость	Трансформатор	–	–	–	–	–	–	–	–
Регулятор скорости, электронный		FXDM 4	FXDM 7	FXDM 4	FXDM 13	FXDM 7	S-D2SKT	FXDM 13	FXDM 7
Регулятор скорости, плавн.	Тиристор	–	–	–	–	–	–	–	–
Схема электрических подключений, с. 362–371		13b	13b	13b	13b	13b	18	13b	13b

Вентиляторы для квадратных воздуховодов

РАБОЧИЕ ХАРАКТЕРИСТИКИ

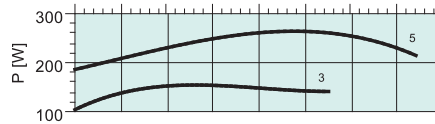
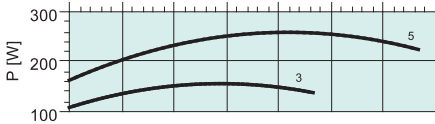
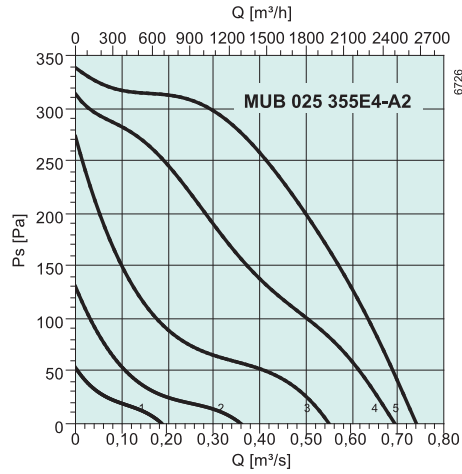
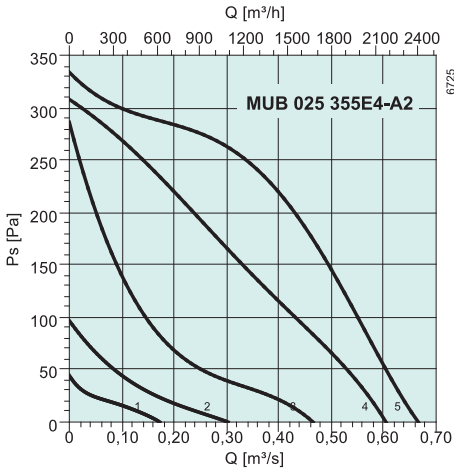

дБ(А)	Общ.	Октавные полосы частот, Гц							
		63	125	250	500	1k	2k	4k	8k
$L_{\text{вд}}$ на входе	68	55	57	61	63	62	59	54	47
$L_{\text{вд}}$ на выходе	70	57	59	63	65	64	61	56	49
$L_{\text{вд}}$ к окружению	62	49	51	55	57	56	53	48	41

Условия измерений: 0,33 м³/с, 270 Па

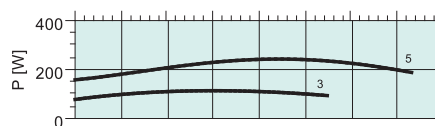
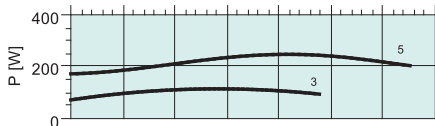
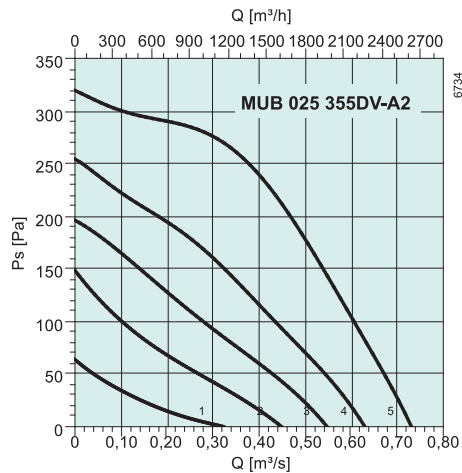
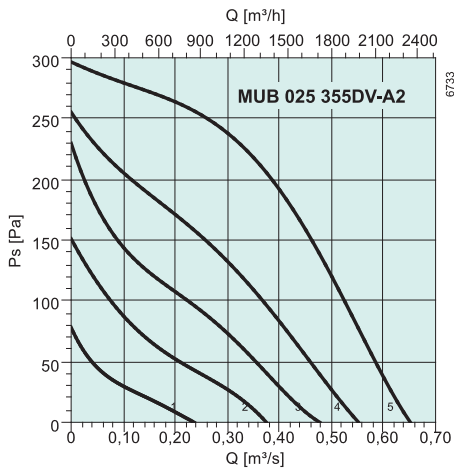

дБ(А)	Общ.	Октавные полосы частот, Гц							
		63	125	250	500	1k	2k	4k	8k
$L_{\text{вд}}$ на входе	68	55	57	61	63	62	59	54	47
$L_{\text{вд}}$ на выходе	70	57	59	63	65	64	61	56	49
$L_{\text{вд}}$ к окружению	62	49	51	55	57	56	53	48	41

Условия измерений: 0,42 м³/с, 250 Па

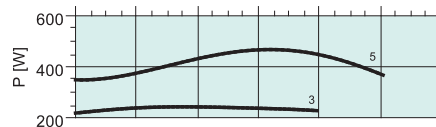
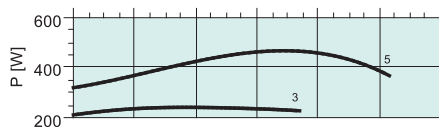
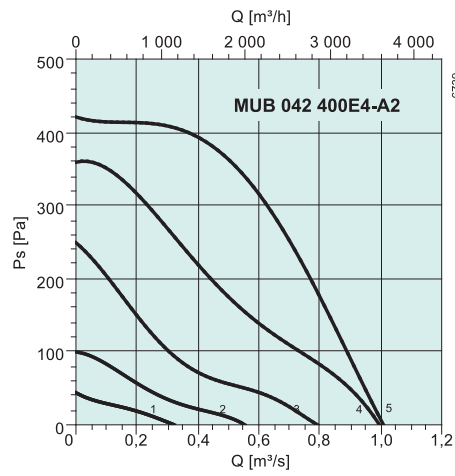
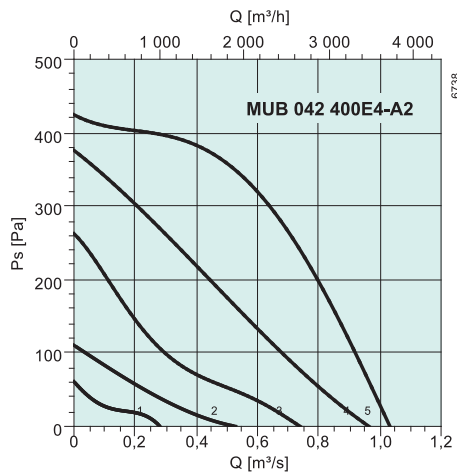

дБ(А)	Общ.	Октавные полосы частот, Гц							
		63	125	250	500	1k	2k	4k	8k
$L_{\text{вд}}$ на входе	72	59	61	65	67	66	63	58	51
$L_{\text{вд}}$ на выходе	74	61	63	67	69	68	65	60	53
$L_{\text{вд}}$ к окружению	56	43	45	49	51	50	47	42	53

Условия измерений: 0,48 м³/с, 365 Па

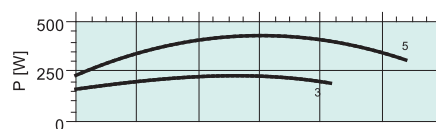
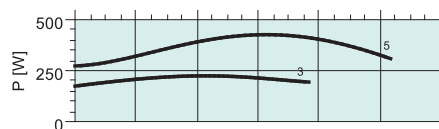
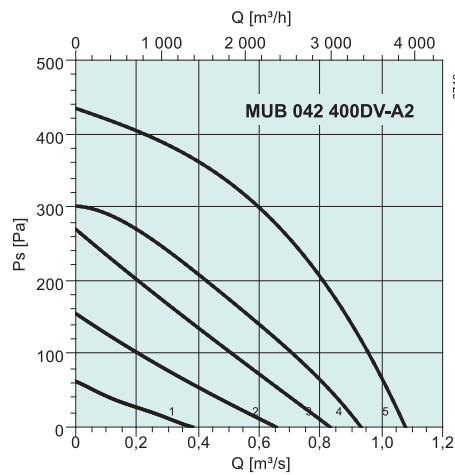
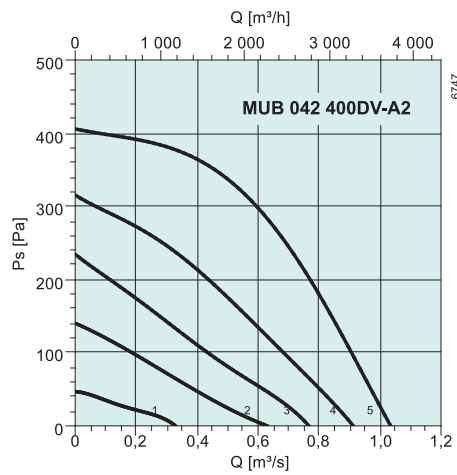

дБ(А)	Общ.	Октавные полосы частот, Гц							
		63	125	250	500	1k	2k	4k	8k
$L_{\text{вд}}$ на входе	72	59	61	65	67	66	63	58	51
$L_{\text{вд}}$ на выходе	74	61	63	67	69	68	65	60	53
$L_{\text{вд}}$ к окружению	56	43	45	49	51	50	47	42	35

Условия измерений: 0,56 м³/с, 323 Па

Вентиляторы для квадратных воздуховодов

Вентиляторы для прямо-
угольных воздуховодов

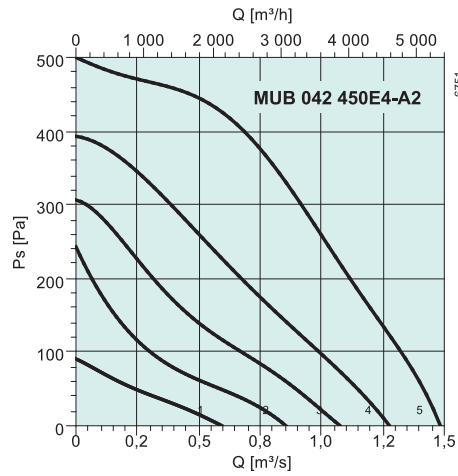
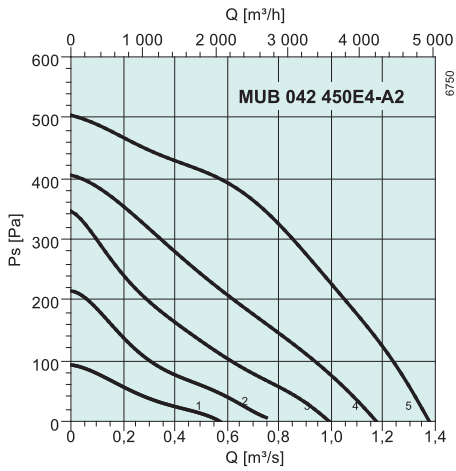

дБ(А)	Общ.	Октавные полосы частот, Гц							
		63	125	250	500	1k	2k	4k	8k
$L_{\text{вд}}$ на входе	75	62	64	68	70	69	66	61	54
$L_{\text{вд}}$ на выходе	77	64	66	70	72	71	68	63	56
$L_{\text{вд}}$ к окружению	59	46	48	52	54	53	50	45	38

Условия измерений: 1,06 м³/с, 250 Па

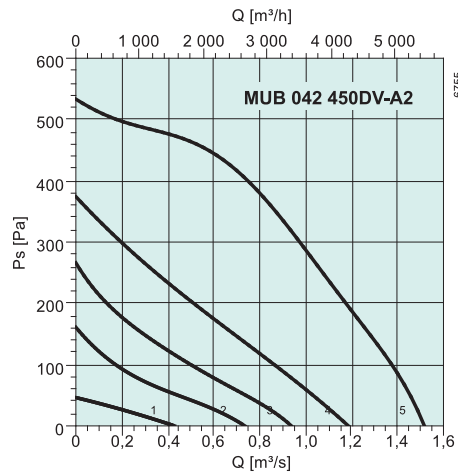
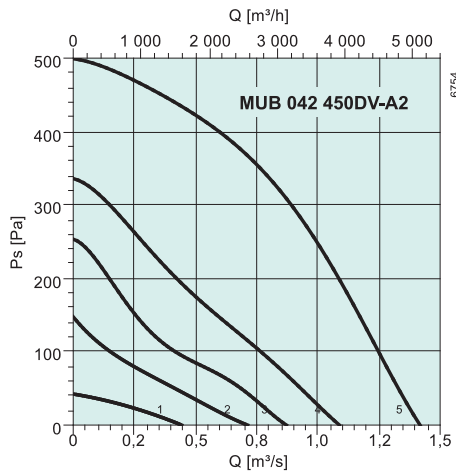

дБ(А)	Общ.	Октавные полосы частот, Гц							
		63	125	250	500	1k	2k	4k	8k
$L_{\text{вд}}$ на входе	74	61	63	67	69	68	65	50	53
$L_{\text{вд}}$ на выходе	76	63	65	69	71	70	67	62	55
$L_{\text{вд}}$ к окружению	59	46	48	52	54	53	50	45	38

Условия измерений: 0,81 м³/с, 325 Па

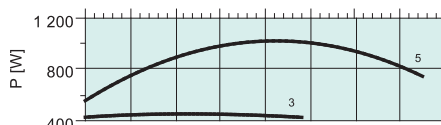
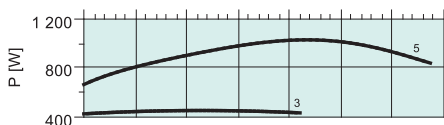
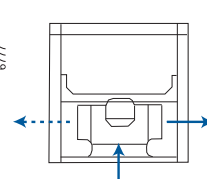
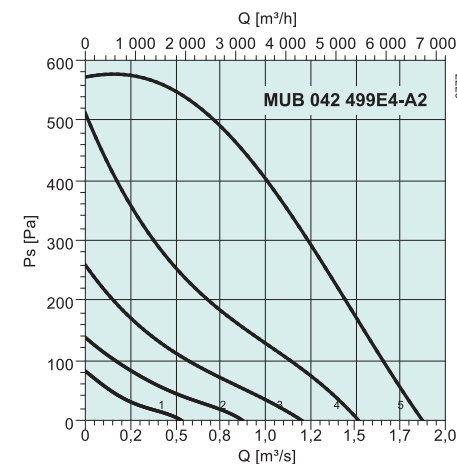
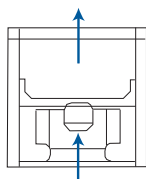
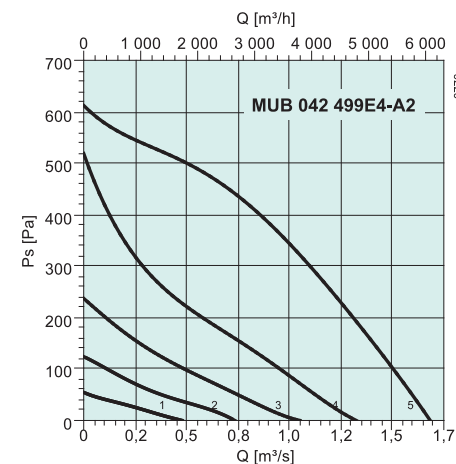

дБ(А)	Общ.	Октавные полосы частот, Гц							
		63	125	250	500	1k	2k	4k	8k
$L_{\text{вд}}$ на входе	78	65	67	71	73	72	69	64	57
$L_{\text{вд}}$ на выходе	80	67	69	73	75	74	71	66	59
$L_{\text{вд}}$ к окружению	55	42	44	48	50	49	46	41	34

Условия измерений: 0,94 м³/с, 451 Па

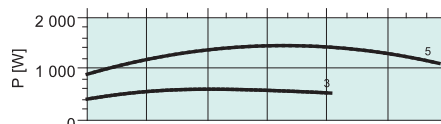
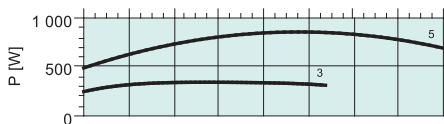
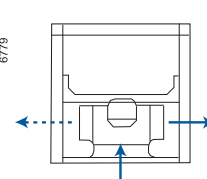
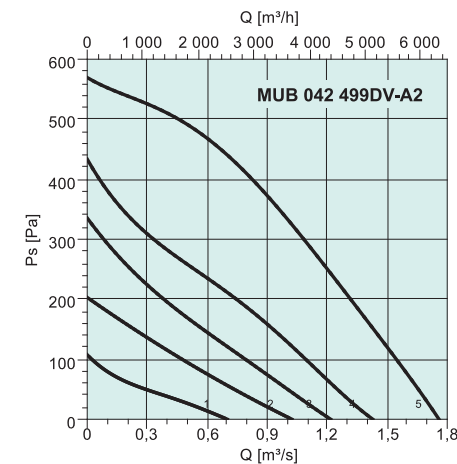
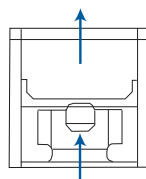
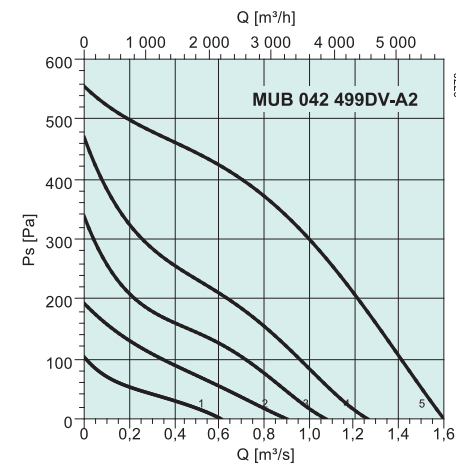

дБ(А)	Общ.	Октавные полосы частот, Гц							
		63	125	250	500	1k	2k	4k	8k
$L_{\text{вд}}$ на входе	76	63	65	69	71	70	67	62	55
$L_{\text{вд}}$ на выходе	78	65	67	71	73	72	69	64	57
$L_{\text{вд}}$ к окружению	55	42	44	48	50	49	46	41	34

Условия измерений: 1,02 м³/с, 370 Па

Вентиляторы для квадратных воздуховодов

Вентиляторы для прямо-
угольных воздуховодов

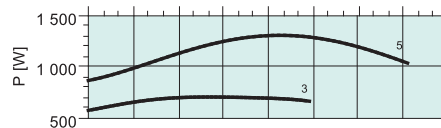
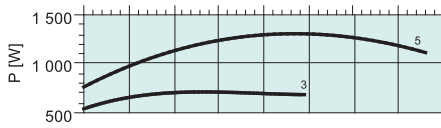
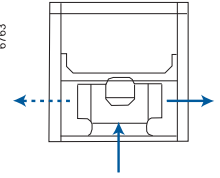
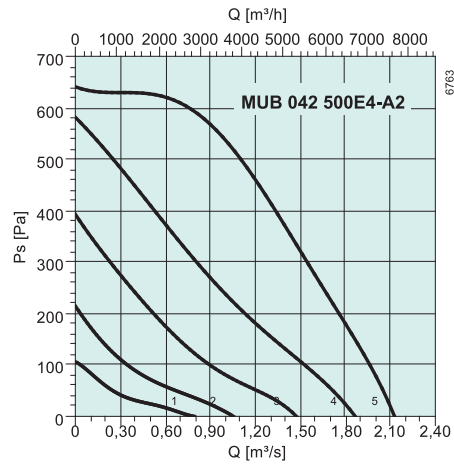
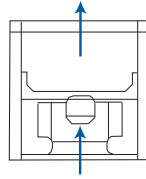
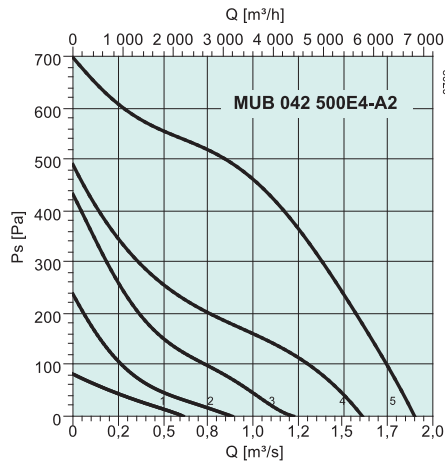

дБ(А)	Общ.	Октавные полосы частот, Гц							
		63	125	250	500	1k	2k	4k	8k
$L_{вд}$ на входе	79	66	68	72	74	73	70	65	58
$L_{вд}$ на выходе	81	68	70	74	76	75	72	67	60
$L_{вд}$ к окружению	63	50	52	56	58	57	54	49	42

Условия измерений: 1,35 м³/с, 380 Па

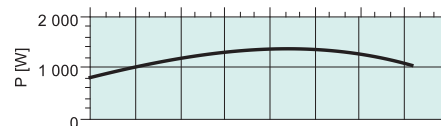
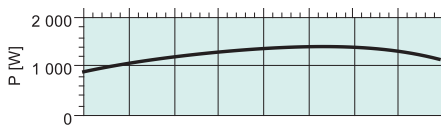
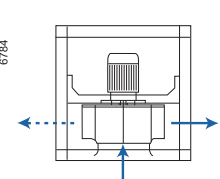
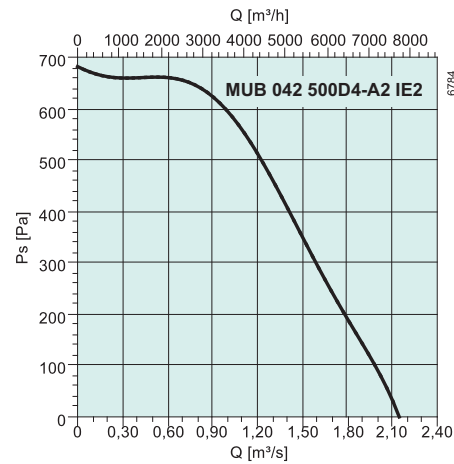
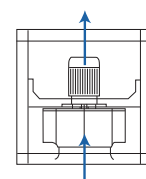
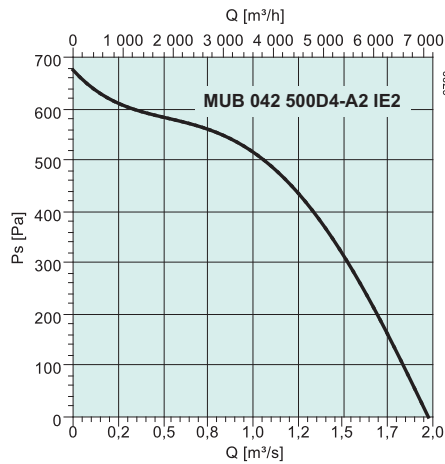

дБ(А)	Общ.	Октавные полосы частот, Гц							
		63	125	250	500	1k	2k	4k	8k
$L_{вд}$ на входе	78	65	67	71	73	72	69	64	57
$L_{вд}$ на выходе	80	67	69	73	75	74	71	66	59
$L_{вд}$ к окружению	63	50	52	56	58	57	54	49	42

Условия измерений: 1,40 м³/с, 400 Па

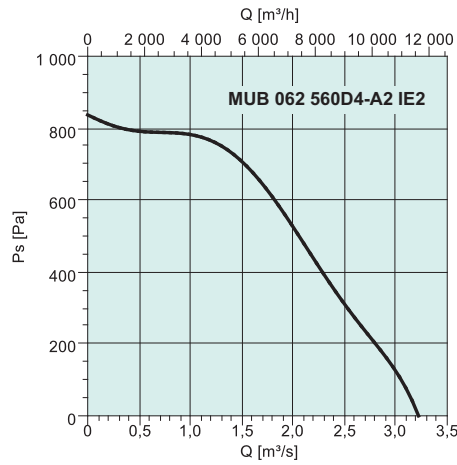
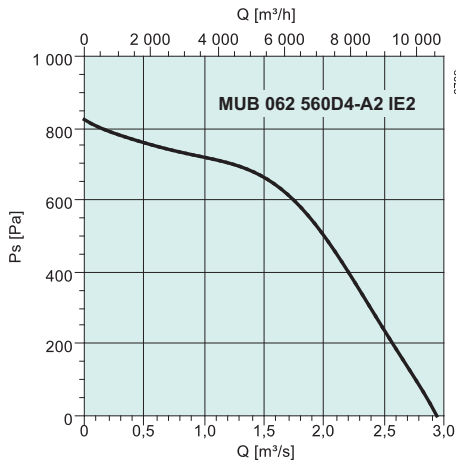

дБ(А)	Общ.	Октавные полосы частот, Гц							
		63	125	250	500	1k	2k	4k	8k
$L_{\text{вд}}$ на входе	79	66	68	72	74	73	70	65	58
$L_{\text{вд}}$ на выходе	81	68	70	74	76	75	72	67	60
$L_{\text{вд}}$ к окружению	64	51	53	57	59	58	55	50	43

Условия измерений: 2,25 м³/с, 565 Па

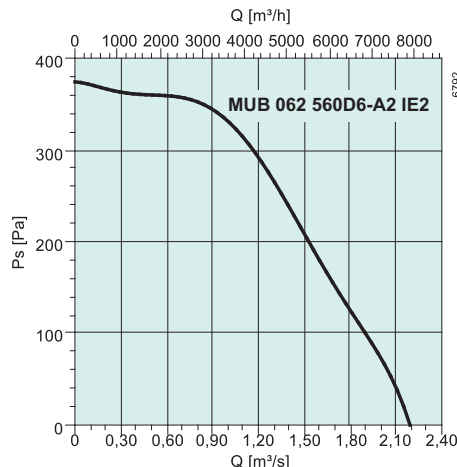
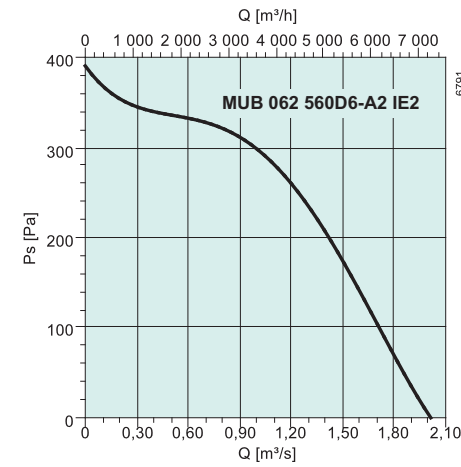

дБ(А)	Общ.	Октавные полосы частот, Гц							
		63	125	250	500	1k	2k	4k	8k
$L_{\text{вд}}$ на входе	70	57	59	64	65	65	61	56	48
$L_{\text{вд}}$ на выходе	72	59	61	66	67	67	63	58	50
$L_{\text{вд}}$ к окружению	55	42	44	49	50	50	46	41	33

Условия измерений: 1,31 м³/с, 283 Па

Вентиляторы для квадратных воздуховодов

Вентиляторы для прямо-
угольных воздуховодов

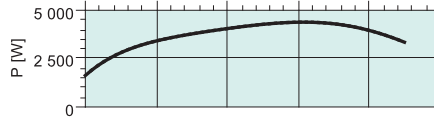
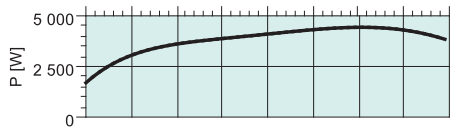
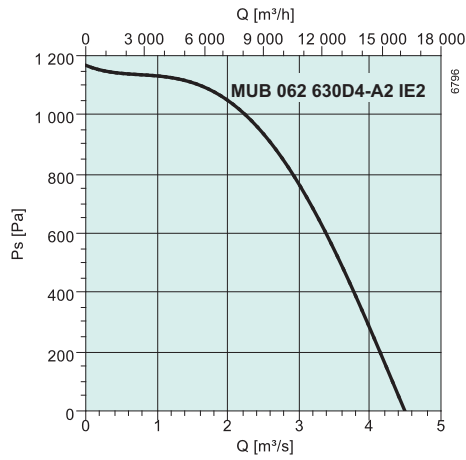
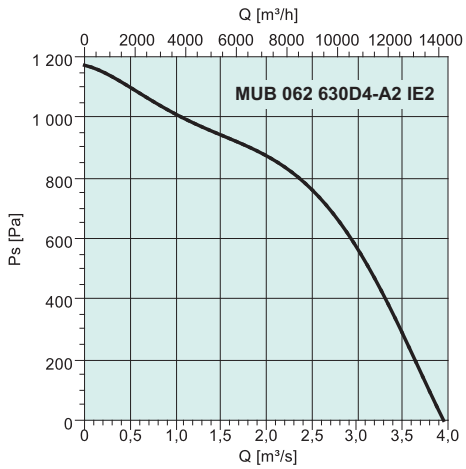

дБ(А)	Общ.	Октавные полосы частот, Гц							
		63	125	250	500	1k	2k	4k	8k
$L_{\text{вд}}$ на входе	87	74	76	80	82	81	78	73	66
$L_{\text{вд}}$ на выходе	89	76	78	82	84	83	80	75	68
$L_{\text{вд}}$ к окружению	76	63	65	69	71	70	67	62	55

Условия измерений: 1,95 м³/с, 911 Па

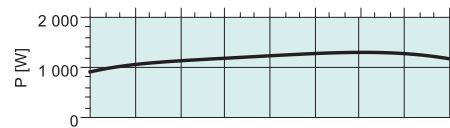
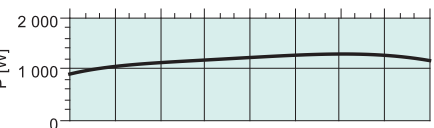
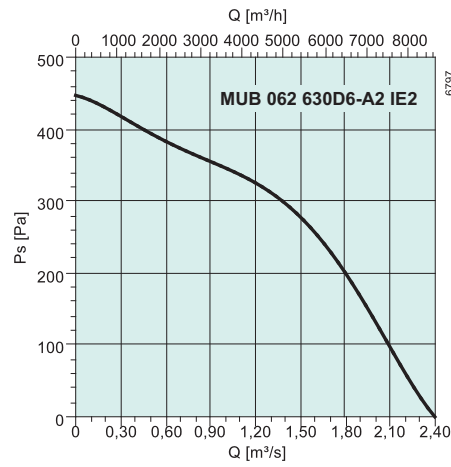
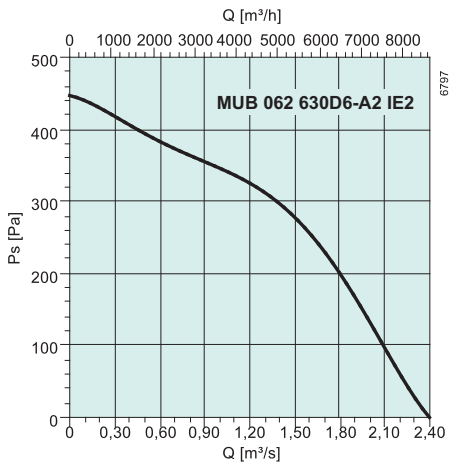

дБ(А)	Общ.	Октавные полосы частот, Гц							
		63	125	250	500	1k	2k	4k	8k
$L_{\text{вд}}$ на входе	74	61	63	68	69	69	65	60	52
$L_{\text{вд}}$ на выходе	76	63	65	70	71	71	67	62	54
$L_{\text{вд}}$ к окружению	61	48	50	55	56	56	52	47	39

Условия измерений: 1,92 м³/с, 395 Па

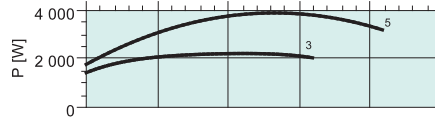
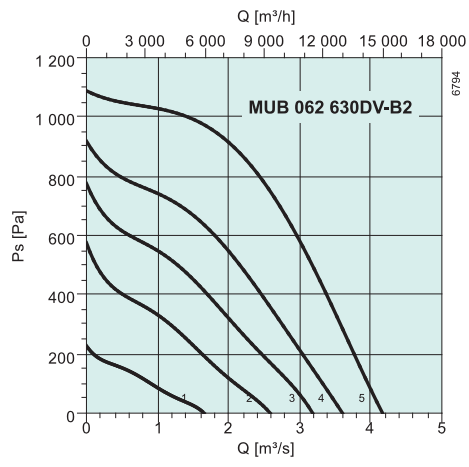
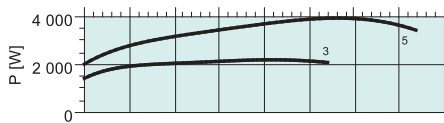
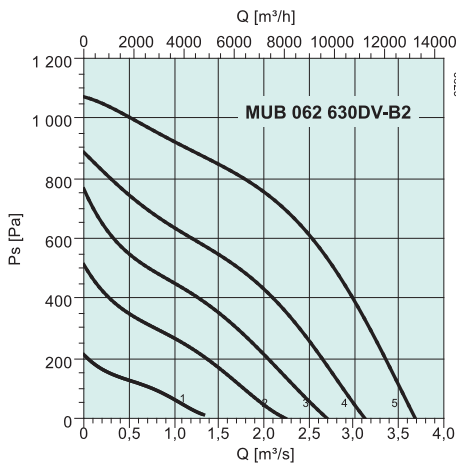

дБ(А)	Общ.	Октавные полосы частот, Гц							
		63	125	250	500	1k	2k	4k	8k
$L_{\text{вд}}$ на входе	87	74	76	80	82	81	78	73	66
$L_{\text{вд}}$ на выходе	89	76	78	82	84	83	80	75	68
$L_{\text{вд}}$ к окружению	76	63	65	69	71	70	67	62	55

Условия измерений: 2,78 м³/с, 761 Па

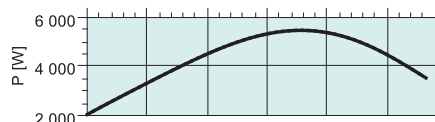
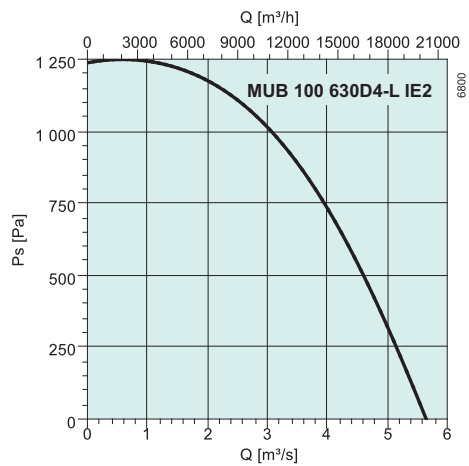
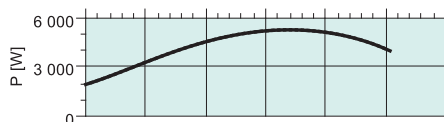
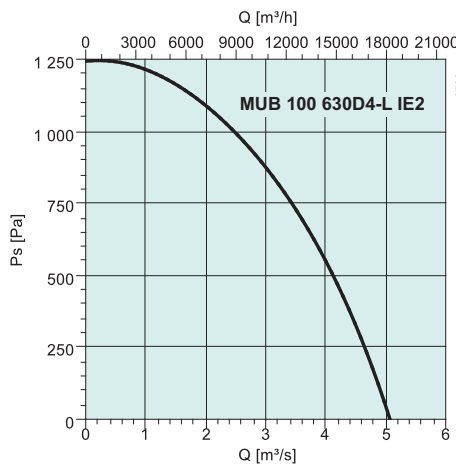

дБ(А)	Общ.	Октавные полосы частот, Гц							
		63	125	250	500	1k	2k	4k	8k
$L_{\text{вд}}$ на входе	88	59	77	81	83	82	79	74	66
$L_{\text{вд}}$ на выходе	90	61	79	83	85	84	81	76	68
$L_{\text{вд}}$ к окружению	82	53	71	75	77	76	73	68	60

Условия измерений: 2,75 м³/с, 900 Па

Вентиляторы для квадратных воздуховодов

Вентиляторы для прямо-
угольных воздуховодов

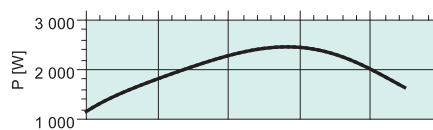
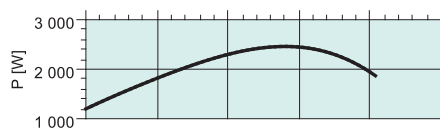
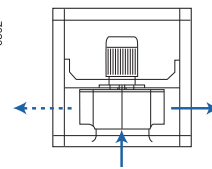
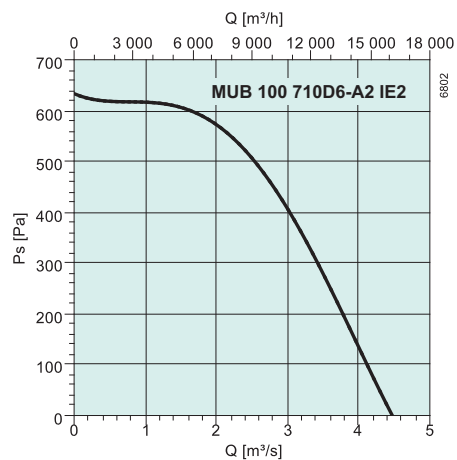
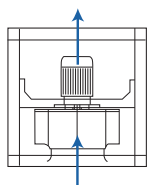
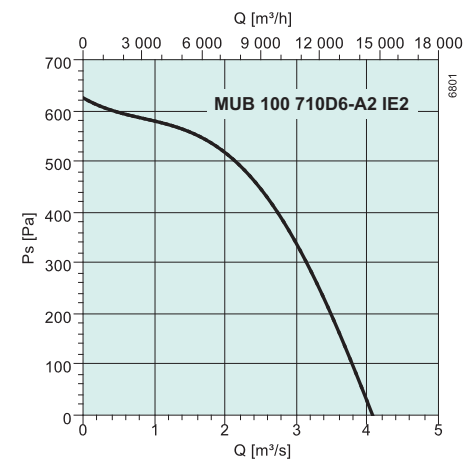

дБ(А)	Общ.	Октавные полосы частот, Гц							
		63	125	250	500	1k	2k	4k	8k
$L_{\text{вд}}$ на входе	79	66	68	73	74	74	70	65	57
$L_{\text{вд}}$ на выходе	81	68	70	75	76	76	72	67	59
$L_{\text{вд}}$ к окружению	67	54	56	61	62	62	58	53	45

Условия измерений: 2,25 м³/с, 565 Па

Пример монтажа



Можно организовать выход воздуха с любой стороны, поменяв панели местами.



MUB/T

- Высокая температура перемещаемой среды (до 100 °С)
- Электродвигатель вынесен из потока перемещаемого воздуха
- Встроенные термисторы
- Низкий уровень шума
- Не требуют обслуживания и надежны в работе
- Сетевой выключатель на корпусе

Все вентиляторы MUB/T оснащены алюминиевыми рабочими колесами с загнутыми назад лопатками, а также электродвигателями, соответствующими стандарту IEC. Класс эффективности IE2 – для всех трехфазных (400 В) двигателей, начиная с 0,75 кВт. Корпус выполнен из алюминиевого профиля с пластиковыми угловыми элементами, армированными стекловолокном. Панели с двойными стенками изготовлены из оцинкованной листовой стали и теплоизолированы слоем минеральной ваты толщиной 20 мм. Панели съемные, что обеспечивает гибкость схемы монтажа. Быстрозапираемая сервисная дверь. Нижняя панель MUB выполняет роль поддона и оснащена заглушкой для слива масла. Вводной выключатель смонтирован на корпусе. Защита электродвигателя осуществляется с помощью термисторов или термоконтактов, которые должны быть подсоединены к внешнему устройству защиты двигателя. Стандартное исполнение, по направлению движения воздуха: сервисная дверь слева, выход воздуха вверх.

ПРИМЕЧАНИЕ. Выходной присоединительный патрубок поставляется в качестве дополнительной принадлежности (по отдельному заказу).



FXDM
с. 298



S-ET/STD
с. 314



RTRE с. 294



REU с. 294



RTRD/RTRDU
с. 295



U-EK230E
с. 311

ТЕХНИЧЕСКИЕ ХАРАКТЕРИСТИКИ

Артикул		33655	33656	33657	33658	33622	33659	33660
MUB/T		042 400DV	042 400E4	042 450D4-IE2	042 450E4	042 500D4-IE2	062 560D4-IE2	062 630D4-IE2
Напряжение/частота	В/50 Гц	400	230	400	230	400	400	400
Кол-во фаз	~	3	1	3	1	3	3	3
Мощность	Вт	370	370	750	750	1500	2200	4000
Ток	А	1.33	2.1	2.5	4.14	4.3	5.8	9.5
Макс. расход воздуха	м³/ч	4248	3780	5508	5832	7704	11556	16200
Частота вращения	мин⁻¹	1379	1370	1405	1449	1330	1420	1460
Макс. температура перемещаемого воздуха	°С	100	100	100	100	100	100	100
Уровень звукового давления на расстоянии 3 м	дБ(А)	49	49	52	52	56	57	69
Масса	кг	61.6	70	64	62	73	132	137
Класс изоляции двигателя		F	F	F	F	F	F	F
Класс защиты двигателя		IP 54	IP 54	IP 55	IP 54	IP 55	IP 55	IP 55
Емкость конденсатора	мкФ	–	12	–	30	–	–	–
Защита электродвигателя		STDT 16	S-ET 10	U-EK 230E	S-ET 10	U-EK 230E	U-EK 230E	U-EK 230E
Регулятор скорости, 5-ступеней	Трансформатор	RTRD 2	RTRE 3	–	RTRE 7	–	–	–
Регулятор, 5 ст., высокая/низкая скорость	Трансформатор	RTRDU 2	REU 3*	–	REU 7*	–	–	–
Регулятор скорости, плавн.	Тиристор	–	–	–	–	–	–	–
Регулятор скорости, электронный		–	–	FXDM 4	–	FXDM 7	FXDM 7	FXDM 13
Схема электрических подключений, с. 362–371		13b	21	10	21	10	10	13b

* + S-ET 10

РАЗМЕРЫ, мм

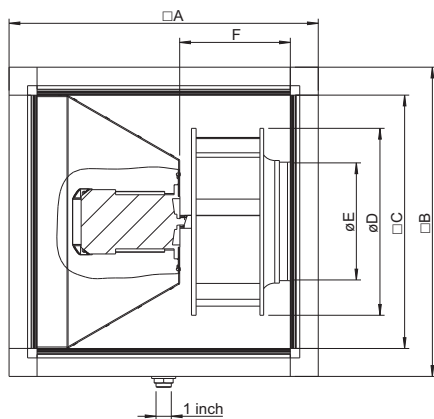

MUB/T	□A	□B	□C	∅D	∅E	F
MUB 042 400	670	670	548	404	253	300
MUB 042 450	670	670	548	454	286	300
MUB 042 500	670	670	548	504	321	300
MUB 062 560	800	800	718	570	361	321
MUB 062 630	800	800	718	635	407	321

ПРИНАДЛЕЖНОСТИ



FGV с. 342



SRKG с. 343



UGS с. 342



WSD с. 342

Вентиляторы для прямо-
угольных воздуховодов

БЫСТРЫЙ ПОДБОР

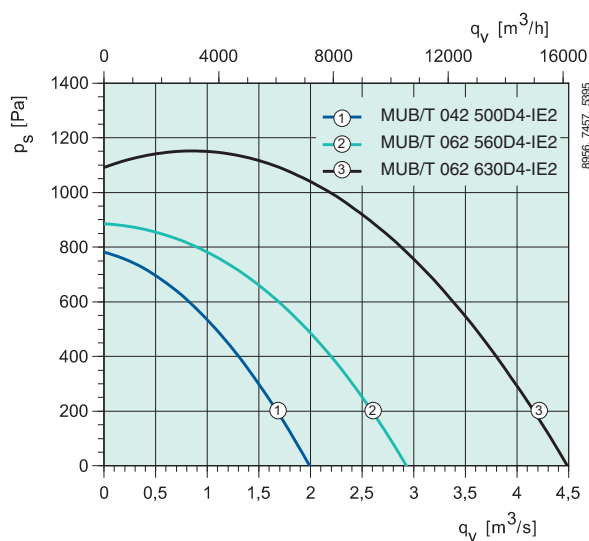
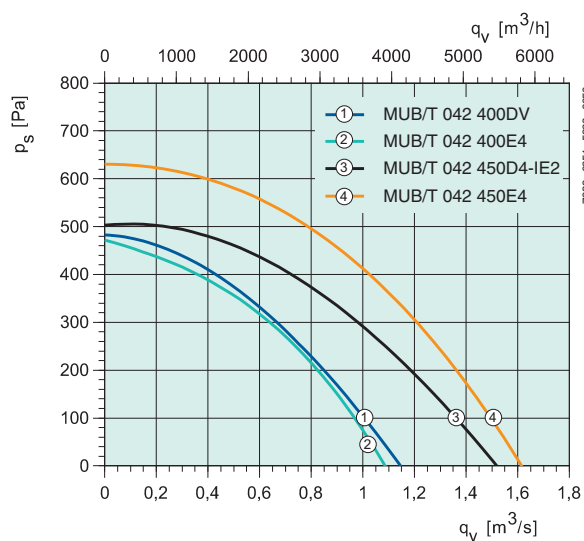

Вентиляторы для квадратных воздуховодов

РАБОЧИЕ ХАРАКТЕРИСТИКИ

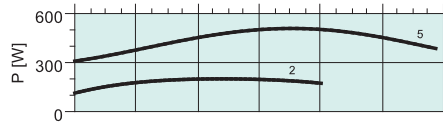
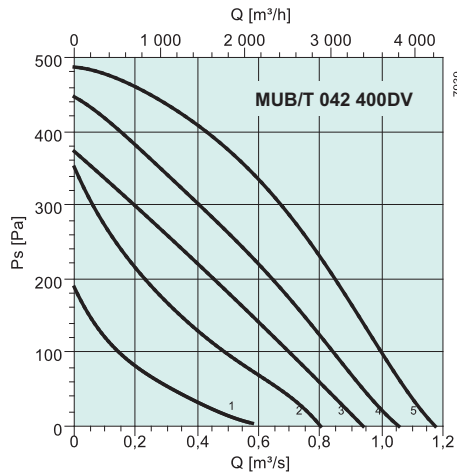

дБ(А)	Общ.	Октавные полосы частот, Гц							
		63	125	250	500	1k	2k	4k	8k
L_{WA} на входе	72	59	61	65	67	66	63	58	51
L_{WA} на выходе	74	61	63	67	69	68	65	60	53
L_{WA} к окружению	56	43	45	49	51	50	47	42	35

Условия измерений: 0,56 м³/с, 323 Па

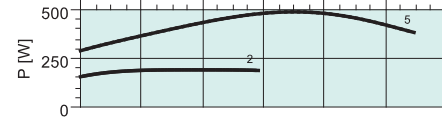
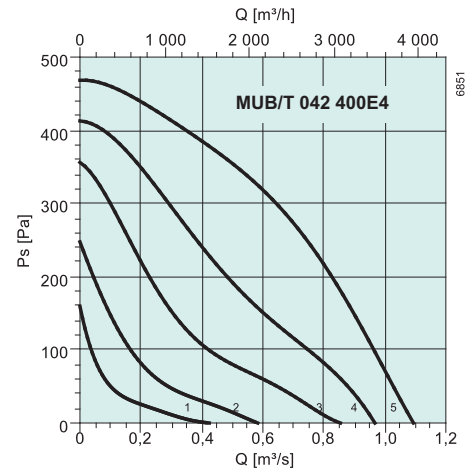

дБ(А)	Общ.	Октавные полосы частот, Гц							
		63	125	250	500	1k	2k	4k	8k
L_{WA} на входе	72	59	61	65	67	66	63	58	51
L_{WA} на выходе	74	61	63	67	69	68	65	60	53
L_{WA} к окружению	56	43	45	49	51	50	47	42	35

Условия измерений: 0,56 м³/с, 323 Па

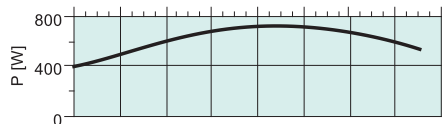
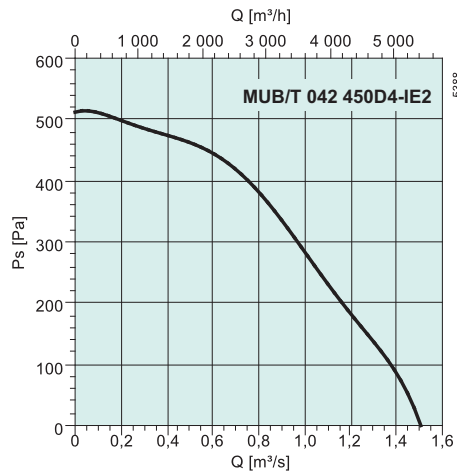

дБ(А)	Общ.	Октавные полосы частот, Гц							
		63	125	250	500	1k	2k	4k	8k
L_{WA} на входе	74	61	63	67	69	68	65	50	53
L_{WA} на выходе	76	63	65	69	71	70	67	62	55
L_{WA} к окружению	59	46	48	52	54	53	50	45	38

Условия измерений: 0,81 м³/с, 325 Па

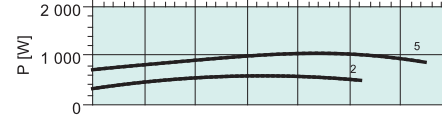
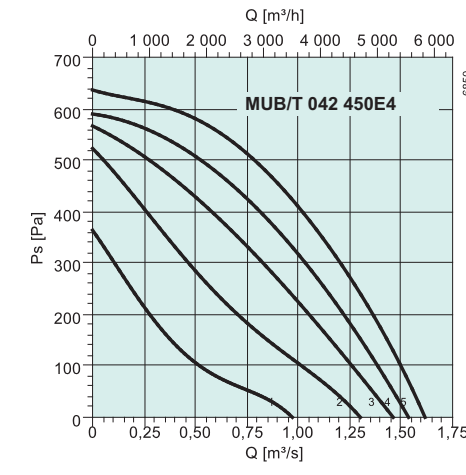

дБ(А)	Общ.	Октавные полосы частот, Гц							
		63	125	250	500	1k	2k	4k	8k
L_{WA} на входе	74	61	63	67	69	68	65	50	53
L_{WA} на выходе	76	63	65	69	71	70	67	62	55
L_{WA} к окружению	59	46	48	52	54	53	50	45	38

Условия измерений: 0,81 м³/с, 325 Па

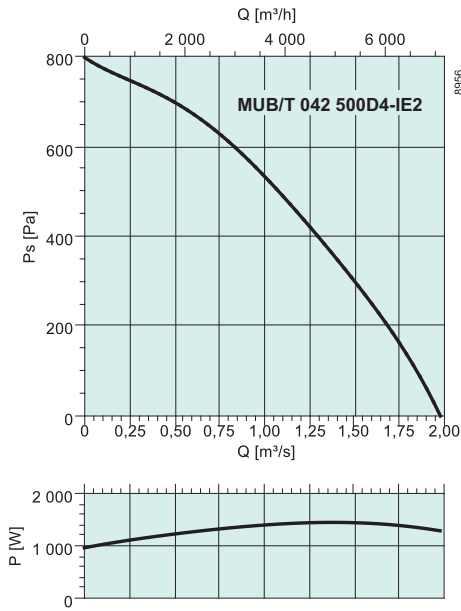

дБ(А)	Общ.	Октавные полосы частот, Гц							
		63	125	250	500	1k	2k	4k	8k
L_{wA} на входе	78	65	67	71	73	72	69	64	57
L_{wA} на выходе	80	67	69	73	75	74	71	66	59
L_{wA} к окружению	63	50	52	56	58	57	54	49	42

Условия измерений: 1,26 м³/с, 400 Па

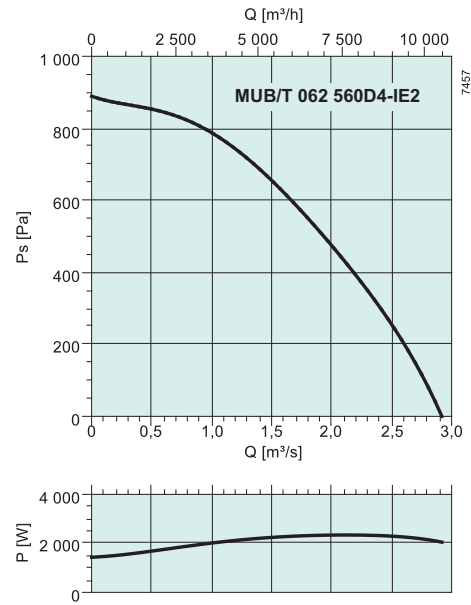

дБ(А)	Общ.	Октавные полосы частот, Гц							
		63	125	250	500	1k	2k	4k	8k
L_{wA} на входе	79	66	68	72	74	73	70	65	58
L_{wA} на выходе	81	68	70	74	76	75	72	67	60
L_{wA} к окружению	64	51	53	57	59	58	55	50	43

Условия измерений: 2,25 м³/с, 565 Па

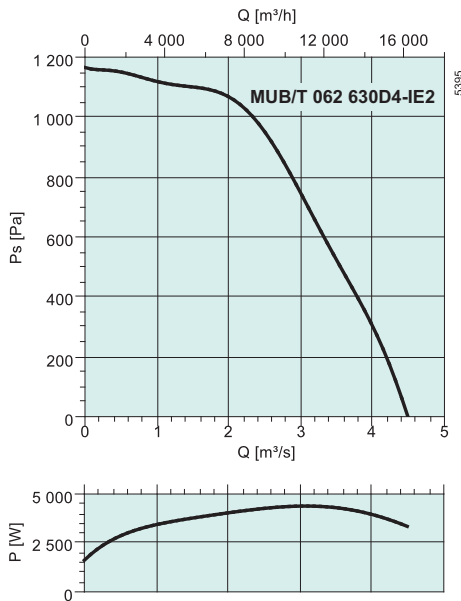

дБ(А)	Общ.	Октавные полосы частот, Гц							
		63	125	250	500	1k	2k	4k	8k
L_{wA} на входе	87	74	76	80	82	81	78	73	66
L_{wA} на выходе	89	76	78	82	84	83	80	75	68
L_{wA} к окружению	76	63	65	69	71	70	67	62	55

Условия измерений: 1,95 м³/с, 911 Па

Вентиляторы для квадратных воздуховодов

KDRE/KDRD

- Регулирование скорости
- Встроенные термодатчики
- Монтаж в любом положении
- Не требуют обслуживания и надежны в работе

Вентиляторы KDRE/KDRD имеют двигатель с внешним ротором, оснащенный диагональной крыльчаткой. Вентиляторы серии KDRE/KDRD обеспечивают относительно высокое статическое давление и отличаются высокой эффективностью. Корпус изготовлен из оцинкованной листовой стали.

Вентиляторы KDRE/KDRD оснащены встроенными термодатчиками с выводами для подключения к внешнему устройству защиты двигателя. Вентиляторы устанавливаются в любом положении и легко подсоединяются к воздуховодам при помощи гибких вставок DS.

ЭЛЕКТРИЧЕСКИЕ ПРИНАДЛЕЖНОСТИ



S-ET/STDТ
с. 314



RTRE с. 294



REU с. 294



REE с. 295



RTRD/RTRDU
с. 295

БЫСТРЫЙ ПОДБОР

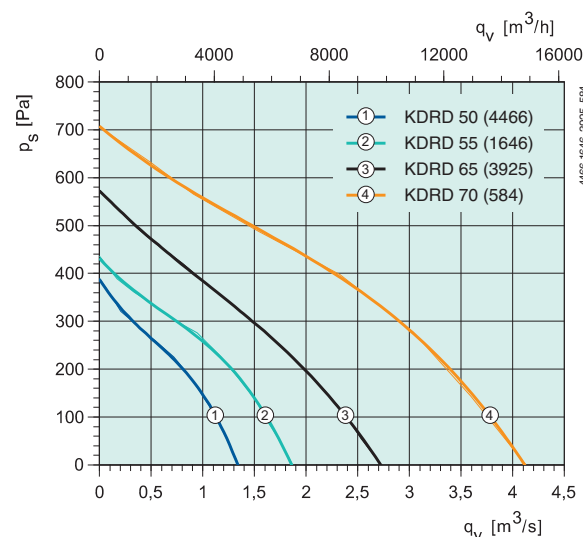
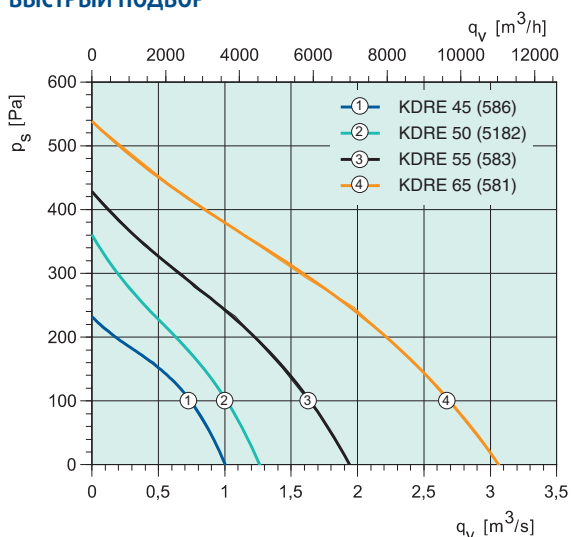

ТЕХНИЧЕСКИЕ ХАРАКТЕРИСТИКИ

Артикул		1311	1313	1314	1315	1316	1317
		KDRE 45	KDRE 50	KDRD 50	KDRE 55	KDRD 55	KDRE 65
Напряжение/частота	V/50 Гц	230	230	400 3~	230	400 3~	230
Мощность	Вт	325	442	462	861	789	1501
Ток	A	1.55	1.94	0.962	4.10	1.52	6.61
Макс. расход воздуха	м³/ч	3600	4572	4824	6984	6732	11052
Частота вращения	мин⁻¹	1387	1297	1397	1280	1315	1315
Макс. температура перемещаемого воздуха	°C	70	70	70	45	49	70
* при регулировании скорости	°C	70	70	70	45	40	70
Уровень звукового давления на расстоянии 3 м	дБ(А)	45	52	54	51	55	61
Масса	кг	23.5	31	29	41	38	54
Класс изоляции двигателя		F	F	F	F	F	F
Класс защиты двигателя		IP 54	IP 54	IP 54	IP 54	IP 54	IP 54
Емкость конденсатора		8	10	—	16	—	30
Защита электродвигателя		S-ET 10	S-ET 10	STDТ 16	S-ET 10	STDТ 16	S-ET 10
Регулятор скорости, 5-ступеней	Трансформатор	RTRE 3	RTRE 5	RTRD 2	RTRE 5	RTRD 2	RTRE 7
Регулятор, 5 ст., высокая/низкая скорость	Трансформатор	REU 3*	REU 5*	RTRDU 2	REU 5*	RTRDU 2	REU 7*
Регулятор скорости, плавн.	Тиристор	REE 2*	REE 4*	—	—	—	—
Схема электрических подключений, с. 362–371		6	6	8	6	8	6

* + S-ET 10

РАЗМЕРЫ, мм

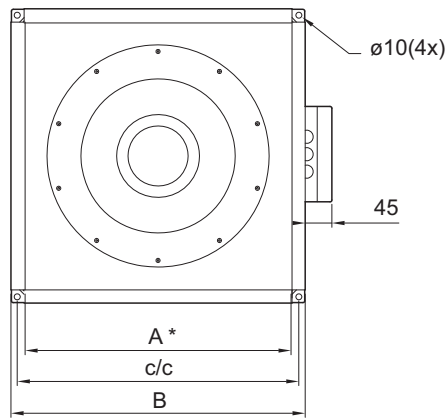
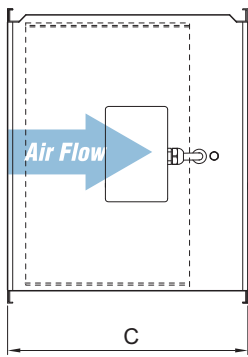

	A	c/c	B	C
KDRE 45	447	470	492	400
KDRE/D 50	502	520	547	450
KDRE/D 55	550	573	595	485
KDRE/D 65	661	680	707	510
KDRE	696	720	740	530

ПРИНАДЛЕЖНОСТИ



Вентиляторы для прямо-
угольных воздуховодов

Артикул		1318	6690			
		KDRD 65	KDRD 70			
Напряжение/частота	В/50 Гц	400 3~	400 3~			
Мощность	Вт	1250	2489			
Ток	А	2.23	4.67			
Макс. расход воздуха	м³/ч	9792	14832			
Частота вращения	мин⁻¹	1341	1383			
Макс. температура перемещаемого воздуха	°С	70	70			
* при регулировании скорости	°С	56	69			
Уровень звукового давления на расстоянии 3 м	дБ(А)	53	62			
Масса	кг	50	62			
Класс изоляции двигателя		F	F			
Класс защиты двигателя		IP 54	IP 54			
Защита электродвигателя		STDT 16	STDT 16			
Регулятор скорости, 5-ступеней	Трансформатор	RTRD 4	RTRD 7			
Регулятор, 5 ст., высокая/низкая скорость	Трансформатор	RTRDU 4	RTRDU 7			
Регулятор скорости, плавн.	Тиристор	–	–			
Схема электрических подключений, с. 362–371		8	8			

Вентиляторы для квадратных воздуховодов

РАБОЧИЕ ХАРАКТЕРИСТИКИ

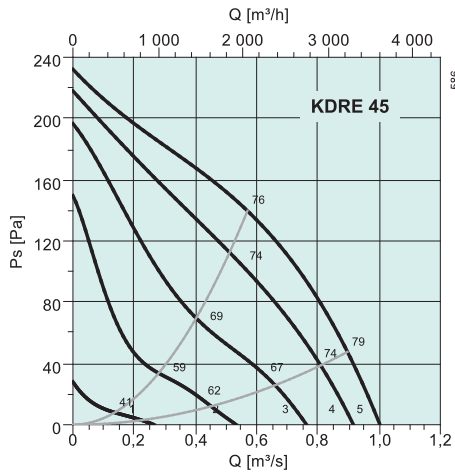

дБ(А)	Общ.	Октавные полосы частот, Гц							
		63	125	250	500	1k	2k	4k	8k
L_{WA} на входе	70	49	60	62	64	64	62	57	50
L_{WA} на выходе	74	51	61	63	66	71	67	58	49
L_{WA} к окружению	52	33	40	47	46	47	43	35	31
Совместно с LDK 45									
L_{WA} на входе	61	49	55	54	51	52	54	50	43
L_{WA} на выходе	64	51	56	55	53	59	59	51	42

Условия измерений: 0,57 м³/с, 140 Па

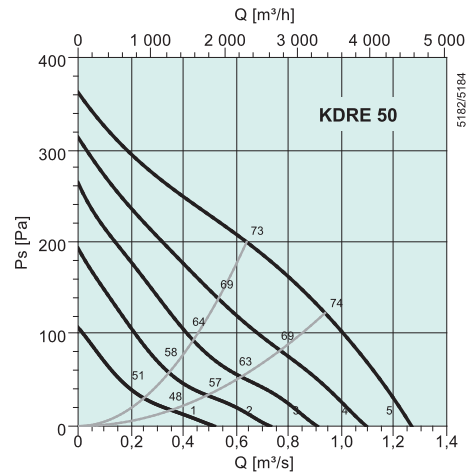

дБ(А)	Общ.	Октавные полосы частот, Гц							
		63	125	250	500	1k	2k	4k	8k
L_{WA} на входе	71	46	58	64	68	63	60	58	50
L_{WA} на выходе	74	47	62	64	68	69	65	62	54
L_{WA} к окружению	59	27	45	57	52	49	47	44	40
Совместно с LDK 50									
L_{WA} на входе	61	46	51	56	55	51	51	50	43
L_{WA} на выходе	64	47	55	56	55	57	56	54	47

Условия измерений: 0,64 м³/с, 200 Па

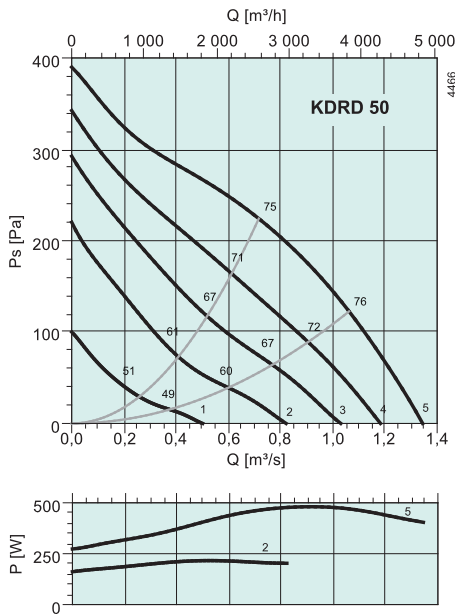

дБ(А)	Общ.	Октавные полосы частот, Гц							
		63	125	250	500	1k	2k	4k	8k
L_{WA} на входе	75	59	65	69	71	68	65	58	49
L_{WA} на выходе	79	57	68	69	71	75	71	63	54
L_{WA} к окружению	61	30	51	57	53	56	52	44	36
Совместно с LDK 50									
L_{WA} на входе	66	59	58	61	58	56	56	50	42
L_{WA} на выходе	69	57	61	61	58	63	62	55	47

Условия измерений: 0,717 м³/с, 224 Па

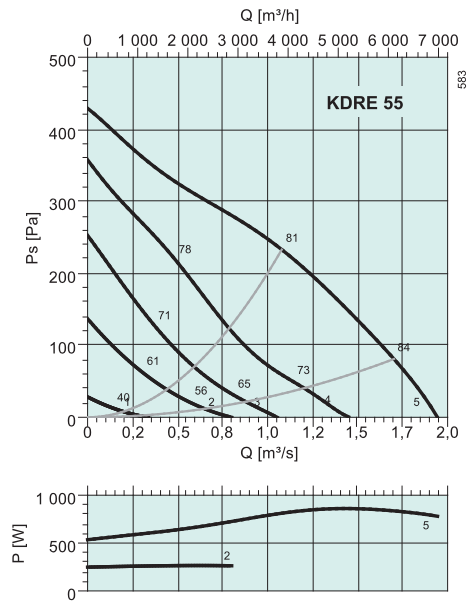

дБ(А)	Общ.	Октавные полосы частот, Гц							
		63	125	250	500	1k	2k	4k	8k
L_{WA} на входе	75	58	62	68	70	70	67	60	54
L_{WA} на выходе	80	58	64	69	72	76	72	64	57
L_{WA} к окружению	58	43	48	56	46	49	44	40	34
Совместно с LDK 55									
L_{WA} на входе	65	58	53	59	57	58	57	51	46
L_{WA} на выходе	69	58	55	60	59	64	62	55	49

Условия измерений: 1,08 м³/с, 233 Па

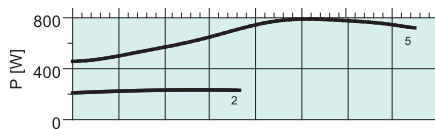
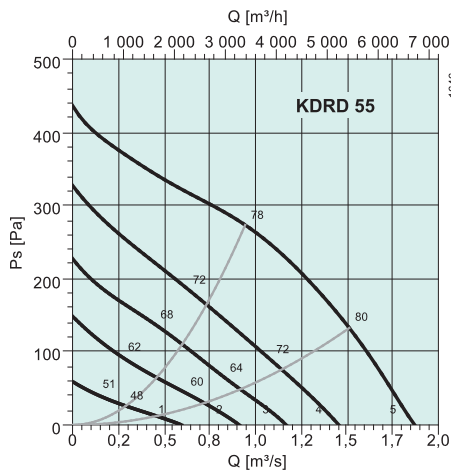

дБ(A)	Общ.	Октавные полосы частот, Гц							
		63	125	250	500	1k	2k	4k	8k
L_{WA} на входе	76	56	61	69	71	70	68	61	54
L_{WA} на выходе	80	59	65	69	74	77	73	65	57
L_{WA} к окружению	62	57	48	59	51	50	47	44	44
Совместно с LDK 55									
L_{WA} на входе	66	56	52	60	58	58	52	46	
L_{WA} на выходе	70	59	56	60	61	65	63	56	49
Условия измерений: 0,944 м³/с, 273 Па									

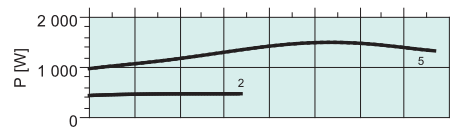
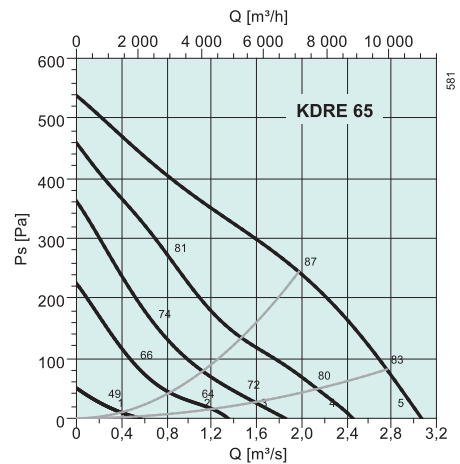

дБ(A)	Общ.	Октавные полосы частот, Гц							
		63	125	250	500	1k	2k	4k	8k
L_{WA} на входе	78	56	65	71	72	71	70	64	65
L_{WA} на выходе	86	55	67	74	78	83	79	73	75
L_{WA} к окружению	68	53	63	60	64	58	50	54	
Совместно с LDK 65									
L_{WA} на входе	69	56	59	64	58	58	61	56	58
L_{WA} на выходе	76	55	61	67	64	70	70	65	68
Условия измерений: 1,98 м³/с, 244 Па									

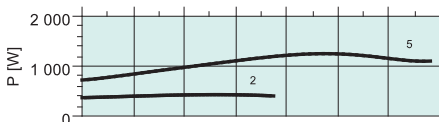
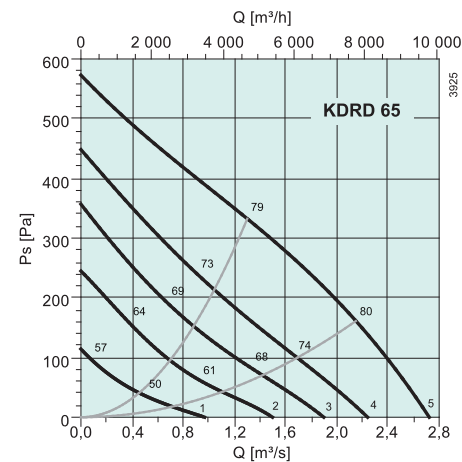

дБ(A)	Общ.	Октавные полосы частот, Гц							
		63	125	250	500	1k	2k	4k	8k
L_{WA} на входе	79	62	70	72	72	72	71	64	57
L_{WA} на выходе	84	62	68	70	78	81	77	69	61
L_{WA} к окружению	60	40	47	58	50	50	49	37	27
Совместно с LDK 65									
L_{WA} на входе	70	62	64	65	58	59	62	56	50
L_{WA} на выходе	73	62	62	63	64	68	68	61	54
Условия измерений: 1,3 м³/с, 332 Па									

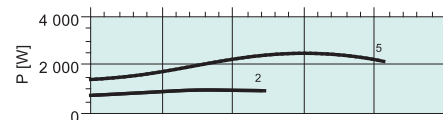
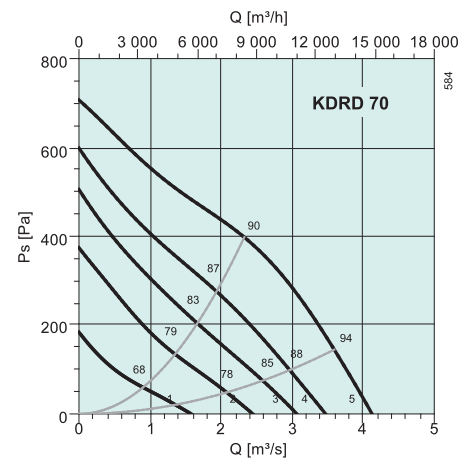

дБ(A)	Общ.	Октавные полосы частот, Гц							
		63	125	250	500	1k	2k	4k	8k
L_{WA} на входе	84	75	74	77	77	78	76	69	65
L_{WA} на выходе	89	74	76	79	82	85	80	73	67
L_{WA} к окружению	69	44	54	63	62	64	60	54	49
Совместно с LDK 70									
L_{WA} на входе	77	75	69	70	58	54	53	54	55
L_{WA} на выходе	78	74	71	72	63	61	57	58	57
Условия измерений: 2,33 м³/с, 398 Па									



Общие сведения

Крышные вентиляторы Systemair предназначены для использования в высокоэффективных системах вытяжной вентиляции. Вентиляторы серий DVS/DVSI/DHS/DVN/DVNI/DVC оснащены алюминиевым корпусом, стойким к воздействию морской воды. Встроенный экран для защиты от птиц изготовлен из оцинкованной листовой стали с порошковым покрытием. Рабочие колеса изготовлены либо из композиционного материала, либо из алюминия.

Вентиляторы серий TFSR/TFSK оснащены корпусом, изготовленным из оцинкованной стали с порошковым покрытием черного цвета. В комплект поставки входят кабель электропитания с кабельным разъемом.

Модельный ряд

Крышные вентиляторы Systemair поставляются в исполнениях с вертикальным выпуском воздуха (модели DVS, DVSI, DVC, DVN и DVNI типоразмеров по 900) и с горизонтальным выпуском воздуха (модели TFSR/TFSK и DHS типоразмеров по 710). Модели с вертикальным выпуском воздуха также могут поставляться в звукоизолирующем кожухе, покрытом слоем изоляции толщиной 50 мм и плотностью 60 кг/м³.

Все крышные вентиляторы Systemair оснащены самоочищающимся рабочим колесом с загнутыми назад лопатками. Имеется широкий выбор дополнительных принадлежностей, которые отличаются простотой монтажа.

Двигатели

Крышные вентиляторы Systemair DVS/DVSI/DHS и TFSR/TFSK оснащены электродвигателями с внешним ротором. Регулирование скорости осуществляется путем изменения напряжения. Вентиляторы DVN оснащены электродвигателями, отвечающими стандарту IE2. Вентиляторы DVEX оснащены двигателями с внешним ротором, сертифицированными ATEX (см. взрывозащищенные вентиляторы на стр. 188–221). Вентиляторы DVC оснащены EC-двигателями с электронной коммутацией, с автоматическим регулированием скорости по давлению (встроенный датчик давления) или с ручным регулированием скорости с помощью внешнего сигнала 0–10 В. Большинство моделей крышных вентиляторов оснащены тепловыми реле или полупроводниковыми реле, обеспечивающими эффективную защиту от перегрева. Вентиляторы серий DVS/DHS/DVN, начиная с типоразмера 355, должны быть подключены к внешнему устройству защиты двигателя.

TFSR/TFSK EC 118

Крышный вентилятор с EC-двигателем, откидная конструкция: расход воздуха до 778 м³/ч, питание от однофазной сети.



TFSR/TFSK 120

Крышный вентилятор, откидная конструкция: расход воздуха до 1598 м³/ч, рабочее колесо с загнутыми назад лопатками, питание от однофазной сети.



DHA Sileo 124

Приточный крышный вентилятор: расход воздуха до 15984 м³/ч, питание от одно- или трехфазной сети, осевое рабочее колесо.



DVC/DVCI 126

Крышный вентилятор с EC-двигателем: расход воздуха до 12924 м³/ч, питание от одно- или трехфазной сети. DVCI – исполнение с тепло- и звукоизоляцией.



DHS/DVS/DVSI Sileo..... 132

Крышные вентиляторы: расход воздуха до 14328 м³/ч, питание от одно- или трехфазной сети. DVSI – исполнение со звукоизоляцией.

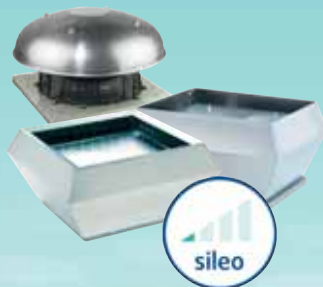

Вентиляторы оснащены рабочими колесами нового поколения «sileo» с загнутыми назад лопатками, обеспечивающими чрезвычайно низкий уровень шума.

DHS/DVS/DVSI 140

Крышные вентиляторы: расход воздуха до 16488 м³/ч, рабочее колесо с загнутыми назад лопатками, питание от одно- или трехфазной сети. DVSI – исполнение с тепло- и звукоизоляцией.



DVN/DVNI 150

Крышные вентиляторы: расход воздуха до 18036 м³/ч, рабочее колесо с загнутыми назад лопатками, питание от одно- или трехфазной сети. DVNI – исполнение с тепло- и звукоизоляцией.



DVV 156

Крышные вентиляторы: расход воздуха до 54700 м³/ч, рабочее колесо с загнутыми назад лопатками, питание от трехфазной сети.



ZRS 162

Крышные вентиляторы для каминов: расход воздуха до 500 м³/ч, питание от однофазной сети.





TFSR/TFSK EC

- Высокоэффективные ЕС-двигатели
- Регулирование скорости в диапазоне от 0 до 100 %
- Регулятор скорости входит в комплект поставки
- Откидная панель

Крышные вентиляторы TFSR EC и TFSK EC оснащены ЕС-двигателями и предназначены для установки в системах вытяжной вентиляции небольших помещений (квартир, складских помещений, мастерских и т. п.). ЕС-технологии – это интеллектуальные технологии с использованием встроенного электронного устройства управления для обеспечения работы двигателя с оптимальной нагрузкой. Благодаря этому эффективность ЕС-двигателей значительно выше, по сравнению с обычными двигателями переменного тока.

Вентиляторы поставляются с установленным потенциометром (0–10 В), который позволяет легко подобрать требуемую рабочую точку. Вентиляторы оснащены встроенным сервисным выключателем. Крышные корпуса нескольких типов поставляются в качестве дополнительных принадлежностей. Откидная конструкция обеспечивает удобство чистки и технического обслуживания. Вентиляторы оснащены встроенным тепловым реле с автоматическим перезапуском для защиты двигателя от перегрева.

Вентиляторы серии TFSR EC оснащены круглыми присоединительными патрубками, а вентиляторы серии TFSK EC – квадратными присоединительными патрубками. Горизонтальный выпуск воздуха обеспечивает снижение внутреннего аэродинамического сопротивления и позволяет избежать скопления льда на крыше. Защитная решетка позволяет избежать случайного контакта с рабочим колесом вентилятора. Все модели оснащены соединительной коробкой.

Вентиляторы TFSR поставляются с присоединительным патрубком (если требуется непосредственное подсоединение к воздуховоду). Вентиляторы TFSR 125-160 поставляются с присоединительным патрубком диаметром 160 мм, а TFSR 200-315 – с присоединительным патрубком диаметром 200 мм. При поставке присоединительный патрубок не установлен на вентилятор.

ЭЛЕКТРИЧЕСКИЕ ПРИНАДЛЕЖНОСТИ



MTP 10
с. 314



CXE/AV
с. 297



EC-Vent
с. 302

ТЕХНИЧЕСКИЕ ХАРАКТЕРИСТИКИ

Артикул		1226/1223	1227/1224			
TFSR/TFSK		160 EC	200 EC			
Напряжение/частота	В / 50/60 Гц	230	230			
Мощность	Вт	81.5	74.6			
Ток	А	0.64	0.587			
Макс. расход воздуха	м³/ч	580	778			
Частота вращения	мин⁻¹	3162	2501			
Макс. температура перемещаемого воздуха	°С	45	45			
“ при регулировании скорости	°С	45	45			
Уровень звукового давления на расстоянии 3 м	дБ(А)	43	43			
Масса	кг	4.2/4.6	5.2/6.2			
Класс изоляции двигателя	В	В	В			
Класс защиты двигателя	IP 44	IP 44	IP 44			
Регулятор скорости, электронный		MTP 10	MTP 10			
Схема электрических подключений, с. 362–371		41	41			

РАЗМЕРЫ, мм

ПРИНАДЛЕЖНОСТИ

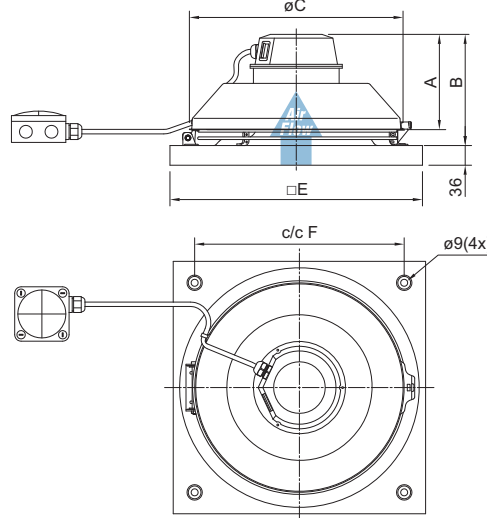
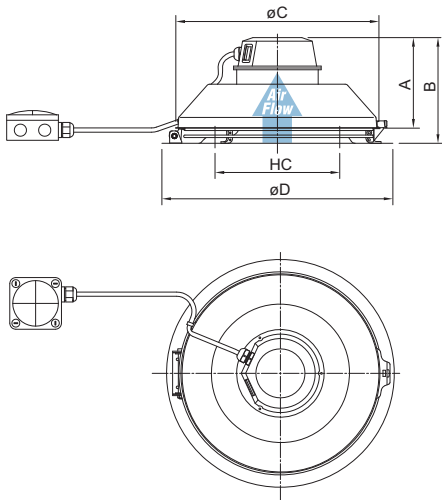

TOB с. 344



LDC с. 320



RSK с. 327

TFSR	A	B	C	D	HC
160 EC	147	172	334	380	205
200 EC	150	187	364	439	250

HC = Диаметр отверстия, ø6 x 4

TFSK	A	B	øC	E	c/cF
160 EC	147	172	334	421	330
200 EC	150	187	364	421	330

РАБОЧИЕ ХАРАКТЕРИСТИКИ

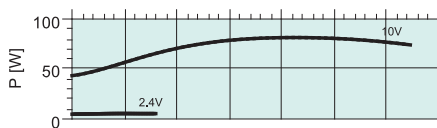
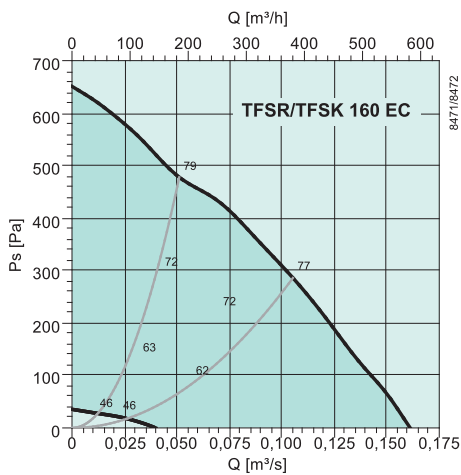

дБ(A)	Общ.	Октавные полосы частот, Гц							
		63	125	250	500	1k	2k	4k	8k
L _{WA} на входе	79	52	77	72	70	69	66	62	50
L _{WA} на выходе	74	37	61	58	68	70	68	63	54

Условия измерений: 0,0511 м³/с, 478 Па

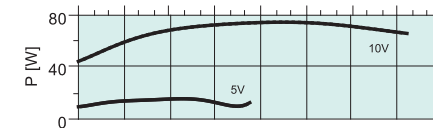
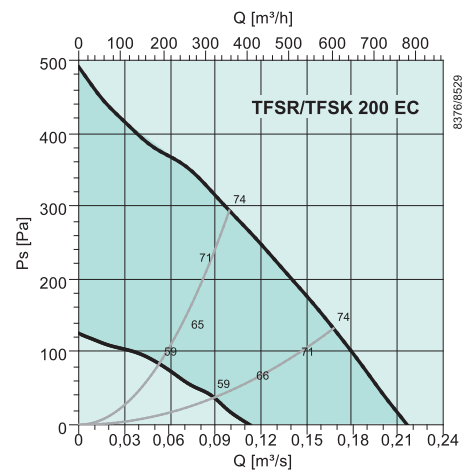

дБ(A)	Общ.	Октавные полосы частот, Гц							
		63	125	250	500	1k	2k	4k	8k
L _{WA} на входе	74	49	66	66	68	68	61	57	46
L _{WA} на выходе	74	27	61	62	69	69	67	61	49

Условия измерений: 0,0992 м³/с, 294 Па

TFSR/TFSK

ЭЛЕКТРИЧЕСКИЕ ПРИНАДЛЕЖНОСТИ



Крышные вентиляторы одностороннего всасывания TFSR/TFSK оснащены рабочим колесом с загнутыми назад лопатками и двигателями с внешним ротором. Электродвигатель можно откинуть наружу для удобства осмотра и технического обслуживания. Двигатель оснащен встроенным выключателем. В комплект поставки входит кабель электропитания длиной 1 м.

Вентиляторы серии TFSR оснащены круглыми присоединительными патрубками. В комплект поставки входит кабель для быстрого подключения к сети электропитания через соединительную коробку, установленную на крышном коробе TOB или TOS. Вентиляторы TFSR поставляются с присоединительным патрубком (если требуется непосредственное подсоединение к воздуховоду). Вентиляторы TFSR 125-160 поставляются с присоединительным патрубком диаметром 160 мм, а TFSR 200-315 – с присоединительным патрубком диаметром 200 мм. При поставке присоединительный патрубок не установлен на вентилятор.

Вентиляторы TFSK оснащены присоединительными патрубками для подсоединения к квадратным воздуховодам. Кабель электропитания легко подсоединяется к стандартным крышным коробам TG, FDS и SSD. Данные вентиляторы предназначены для установки в системах вытяжной вентиляции одноквартирных и многоквартирных домов, офисных зданий, детских садов и т. п. Вентиляторы оснащены встроенным устройством термозащиты с автоматическим перезапуском для защиты двигателя от перегрева. Вентиляторы изготовлены из оцинкованной листовой стали с порошковым покрытием черного цвета.



RE c. 294



REU c. 294



REE c. 295

БЫСТРЫЙ ПОДБОР

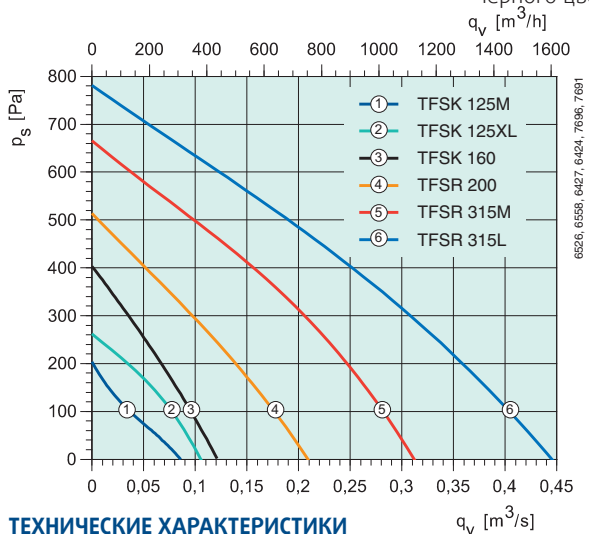

ТЕХНИЧЕСКИЕ ХАРАКТЕРИСТИКИ

Артикул		1330/1344	1332/1346	1333/1348	1334/1349	1336/1350	1343/1352
TFSR/TFSK		125 M	125 XL	160	200	315 M	315 L
Напряжение/частота	B / 50/60 Гц	230	230	230	230	230	230
Мощность	Вт	24.8	53.9	58.3	108	195	329
Ток	A	0.13	0.26	0.26	0.47	0.87	1.43
Макс. расход воздуха	м ³ /ч	310	382	436	749	1127	1598
Частота вращения	мин ⁻¹	1965	2531	2461	2537	2628	2401
Макс. температура перемещаемого воздуха	°C	70	40	70	62	47	42
" при регулировании скорости	°C	70	40	70	62	47	38
Уровень звукового давления на расстоянии 3 м	дБ(А)	23	33	36	40	46	53
Масса	кг	2.5	2.5	3.3	4.2	7.8	8.6
Класс изоляции двигателя		B	F	B	B	F	F
Класс защиты двигателя		IP 44	IP 44	IP 44	IP 44	IP 44	IP 44
Емкость конденсатора	мкФ	1.5	1.5	2	3	5	8
Защита электродвигателя		Тепл. реле с авт. сбр.	Тепл. реле с авт. сбр.	Тепл. реле с авт. сбр.	Тепл. реле с авт. сбр.	Тепл. реле с авт. сбр.	Тепл. реле с авт. сбр.
Регулятор скорости, 5 ст.	Трансформатор	RE 1,5	RE 1,5	RE 1,5	RE 1,5	RE 1,5	RE 1,5
Регулятор, 5 ст., высокая/низкая скорость	Трансформатор	REU 1,5	REU 1,5	REU 1,5	REU 1,5	REU 1,5	REU 1,5
Регулятор скорости, плавн.	Тиристор	REE 1	REE 1	REE 1	REE 1	REE 1	REE 2
Схема электрических подключений, с. 362–371		29	29	29	29	29	29

РАЗМЕРЫ, мм

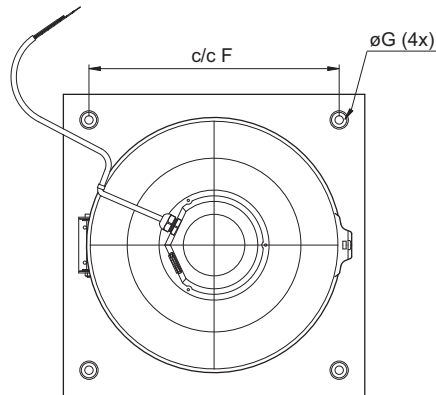
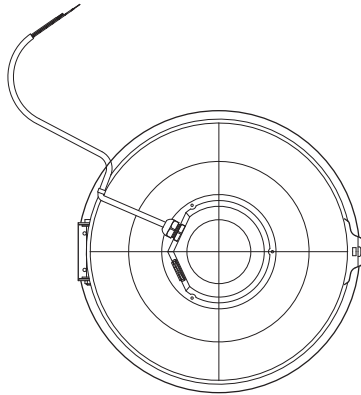
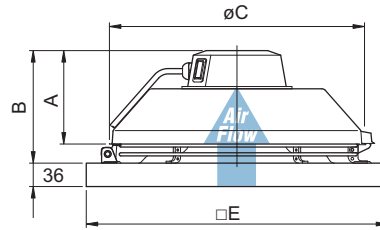
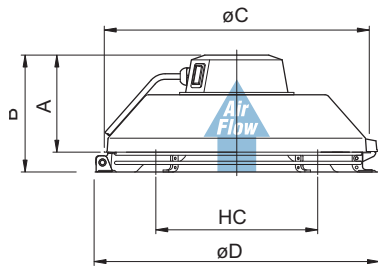

TFSR	A	B	C	D	HC
125 M/XL	119	144	284	315	205
160	120	145	334	380	205
200	123	160	364	439	250
315 M/L	160	206	404	485	250

HC = Диаметр отверстия, $\phi 6 \times 4$

TFSK	A	B	ϕC	$\square E$	c/cF	ϕG
125 M/XL	119	144	284	321	245	9
160	120	145	334	421	330	9
200	123	160	364	421	330	9
315 M/L	160	206	404	521	450	11

ПРИНАДЛЕЖНОСТИ



TOB с. 344



TG с. 345



LDC с. 320



RSK с. 327



FDS с. 346



SSD с. 346

Крышные вентиляторы

Крышные вентиляторы

РАБОЧИЕ ХАРАКТЕРИСТИКИ

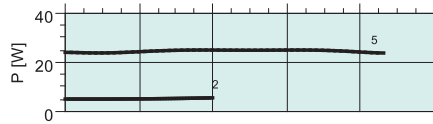
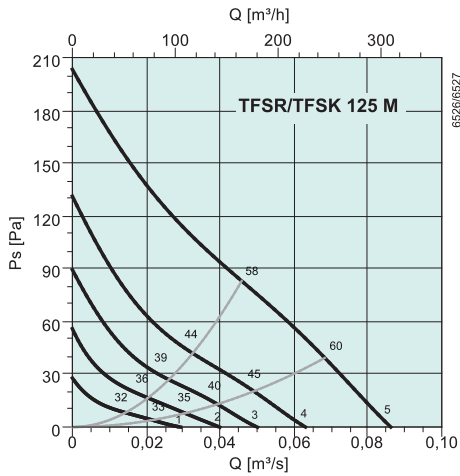

дБ(А)	Общ.	Октавные полосы частот, Гц							
		63	125	250	500	1k	2k	4k	8k
L_{WA} на входе	58	38	50	52	51	50	49	32	23
L_{WA} на выходе	54	20	41	45	47	50	49	37	25

Условия измерений: 0,0458 м³/с, 83,1 Па

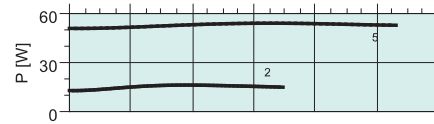
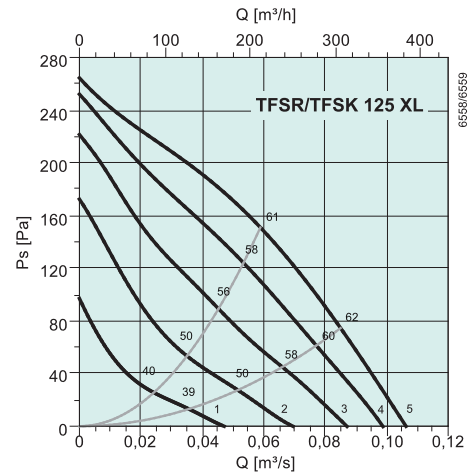

дБ(А)	Общ.	Октавные полосы частот, Гц							
		63	125	250	500	1k	2k	4k	8k
L_{WA} на входе	68	47	60	63	58	62	57	49	37
L_{WA} на выходе	64	27	46	51	53	60	60	50	37

Условия измерений: 0,0589 м³/с, 151 Па

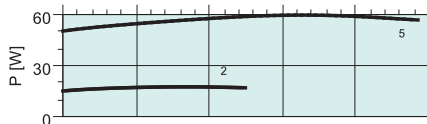
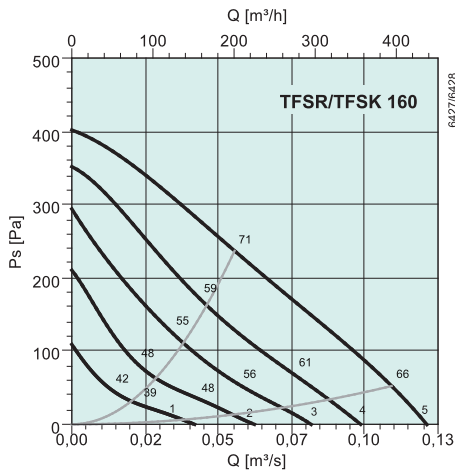

дБ(А)	Общ.	Октавные полосы частот, Гц							
		63	125	250	500	1k	2k	4k	8k
L_{WA} на входе	68	50	63	63	61	61	58	49	38
L_{WA} на выходе	67	26	53	55	58	62	62	54	48

Условия измерений: 0,0556 м³/с, 237 Па

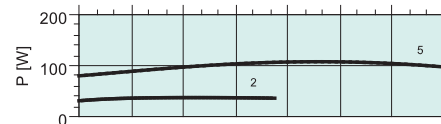
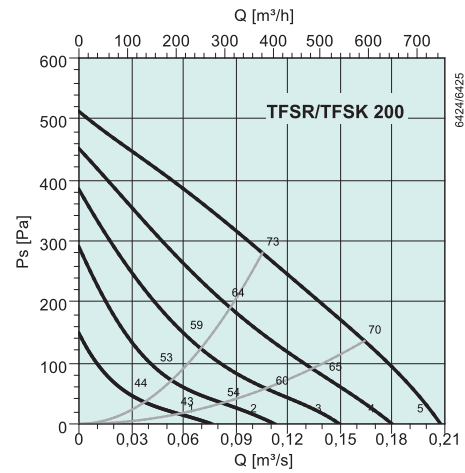

дБ(А)	Общ.	Октавные полосы частот, Гц							
		63	125	250	500	1k	2k	4k	8k
L_{WA} на входе	71	50	62	64	64	66	63	56	47
L_{WA} на выходе	71	31	52	56	61	67	67	61	49

Условия измерений: 0,105 м³/с, 280 Па

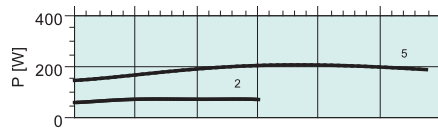
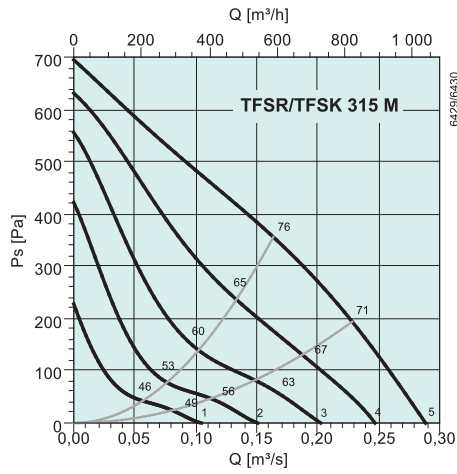

дБ(А)	Общ.	Октавные полосы частот, Гц							
		63	125	250	500	1k	2k	4k	8k
L_{WA} на входе	74	49	65	64	70	69	62	57	46
L_{WA} на выходе	77	29	57	61	71	73	70	60	48

Условия измерений: 0,176 м³/с, 367 Па

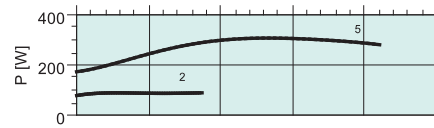
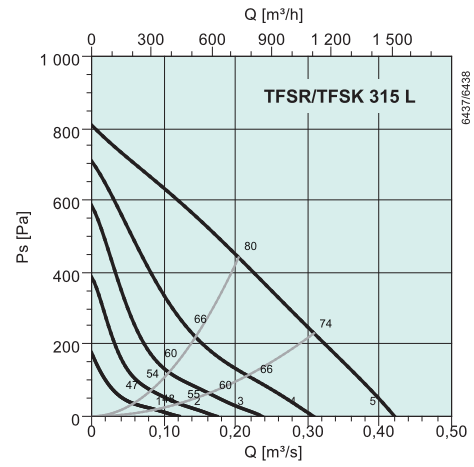

дБ(А)	Общ.	Октавные полосы частот, Гц							
		63	125	250	500	1k	2k	4k	8k
L_{WA} на входе	78	51	70	68	75	71	67	63	54
L_{WA} на выходе	84	37	62	65	82	79	73	64	57

Условия измерений: 0,219 м³/с, 454 Па

Крышные вентиляторы



DHA Sileo

- Крышный приточный вентилятор
- Корпус и опорная рама изготовлены из оцинкованной стали с порошковым покрытием цвета RAL 7010. Крышный зонт изготовлен из алюминия, стойкого к воздействию морской воды.
- Осевой вентилятор оснащен рабочим колесом аэродинамически оптимизированной формы.
- Вентиляторы оснащены электродвигателями с внешним ротором. Регулирование скорости осуществляется путем изменения напряжения с помощью тиристорного регулятора или трансформатора. В трехфазных моделях возможно 2-скоростное регулирование путем изменения схемы подключения «треугольник/ звезда».
- Вентиляторы оснащены встроенными термодатчиками с выводами для подключения к внешнему устройству защиты двигателя.

ЭЛЕКТРИЧЕСКИЕ ПРИНАДЛЕЖНОСТИ



S-ET/STDT
с. 314



RTRE с. 294



REU с. 294



RTRD с. 295



RTRDU
с. 295



REE с. 295



S-DT2 SKT
с. 313

РАЗМЕРЫ, мм

DHA 400

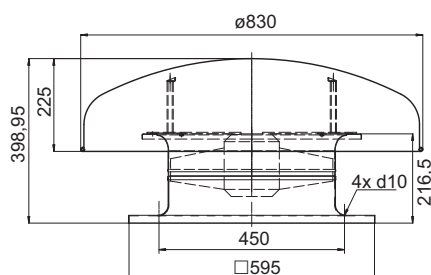

DHA 500/630

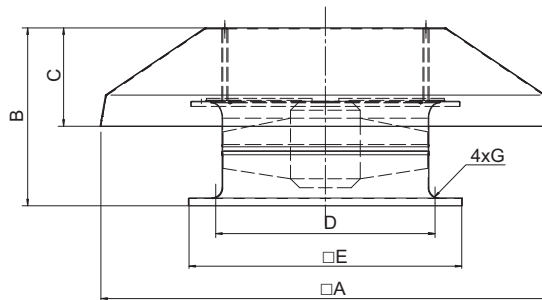

DHA	□A	B	C	D	□E	G
500	1100	434	240	535	665*	4xd12
630	1282	481.5	240	750	939*	4xd14

* внутренний

ТЕХНИЧЕСКИЕ ХАРАКТЕРИСТИКИ

Артикул		34501	34500	34503	34502	31492	34505	34504
DHA sileo		400DV	400E4	500DV	500E4	630DV	630DS	630E6
Напряжение/частота	В / 50/60 Гц	400 3~	230 1~	400 3~	230 1~	400 3~	400 3~	230 1~
Мощность	Вт	230	240	770	750	1900	630	730
Ток	А	0.44	1.1	1.7	3.35	3.2	1.25	3.4
Макс. расход воздуха	м³/ч	3240	3240	8280	8280	15984	10080	9720
Частота вращения	мин⁻¹	1370	1350	1300	1230	1320	900	910
Макс. температура перемещаемого воздуха	°С	70	65	70	70	60	70	70
Уровень звукового давления на расстоянии 4/10 м	дБ(А)	40	40	50	50	67/59	43	50
Масса	кг	18	18	35	35	39	51	51
Класс изоляции двигателя		F	F	F	F	F	F	F
Класс защиты двигателя		IP 54	IP 54	IP 54	IP 54	IP54	IP 54	IP 54
Емкость конденсатора	мкФ	–	5	–	16	–	–	16
Защита электродвигателя		STDT 16	S-ET 10	STDT 16	S-ET 10	STDT 16	STDT 16	S-ET 10
Регулятор скорости, 5 ст.	Трансформатор	RTRD 2	RTRE 1.5	RTRD 2	RTRE 5	RTRD 4	RTRD 2	RTRE 3
Регулятор, 5 ст., высокая/низкая скорость	Трансформатор	RTRDU 2	REU 1.5**	RTRDU 2	REU 5**	RTRDU 4	RTRDU 2	REU 3**
Регулятор скорости, 2 ст., 400 В треуг./звезда		S-DT2 SKT	–	S-DT2 SKT	–	S-DT2 SKT	S-DT2 SKT	–
Регулятор скорости, плавн.	Тиристор	–	REE 1**	–	REE 4**	–	–	–
Схема электрических подключений, с. 362–371		18	6а	18	6а	18	18	6а

** + S-ET 10

РАБОЧИЕ ХАРАКТЕРИСТИКИ

ПРИНАДЛЕЖНОСТИ

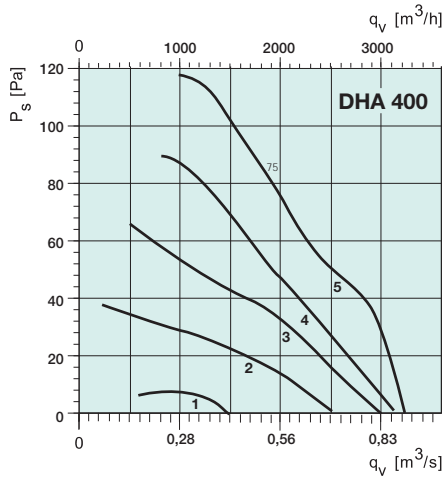
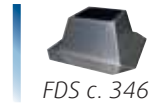

дБ(A)	Общ.	Октавные полосы частот, Гц							
		63	125	250	500	1k	2k	4k	8k
400DV									
L _{WA} на входе	69	49	57	58	61	63	63	58	50
L _{WA} на выходе	69	47	56	60	61	65	63	58	48
Условия измерений: 0.678 м³/с; 95.8 Па									
400E4									
L _{WA} на входе	68	48	56	59	60	63	62	57	50
L _{WA} на выходе	69	46	56	60	61	65	63	57	48
Условия измерений: 0.693 м³/с; 90.4 Па									

дБ(A)	Общ.	Октавные полосы частот, Гц							
		63	125	250	500	1k	2k	4k	8k
500DV									
L _{WA} на входе	71	43	53	55	60	66	67	62	53
L _{WA} на выходе	70	45	53	59	62	65	66	61	52
Условия измерений: 1.76 м³/с; 122 Па									
500E4									
L _{WA} на входе	72	45	59	59	60	67	69	62	51
L _{WA} на выходе	72	45	60	60	61	67	68	61	51
Условия измерений: 1.61 м³/с; 123 Па									

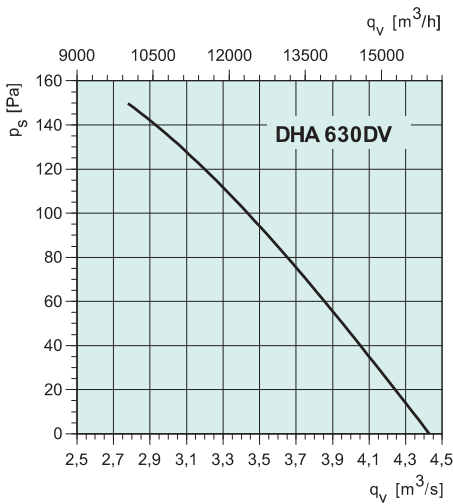

дБ(A)	Общ.	Октавные полосы частот, Гц							
		63	125	250	500	1k	2k	4k	8k
630DV									
L _{WA} на вх./вых.	90	81	82	83	83	82	80	76	72
Условия измерений: 2.4 м³/с; 150 Па									
630DS/E6									
L _{WA} на вх./вых.	81	72	73	74	74	73	71	67	63
Условия измерений: 2.0 м³/с; 60 Па									

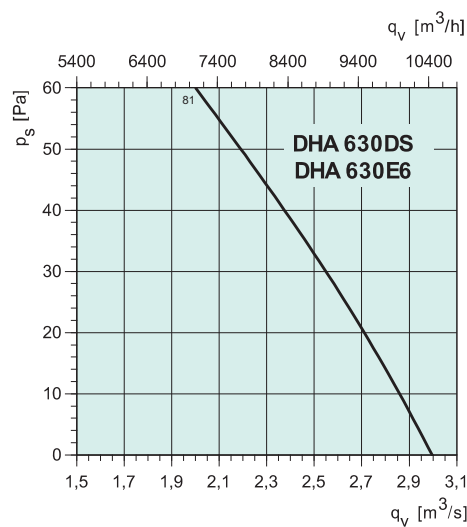

дБ(A)	Общ.	Октавные полосы частот, Гц							
		63	125	250	500	1k	2k	4k	8k
630DV									
L _{WA} на входе	71	50	54	58	63	67	66	60	53
L _{WA} на выходе	71	50	54	58	63	67	65	60	52
Условия измерений: 1.8 м³/с; 111 Па									
630DS/E6									
L _{WA} на входе	73	48	55	65	65	68	68	61	53
L _{WA} на выходе	74	49	56	67	68	70	65	60	53
Условия измерений: 1.96 м³/с; 102 Па									

Крышные вентиляторы

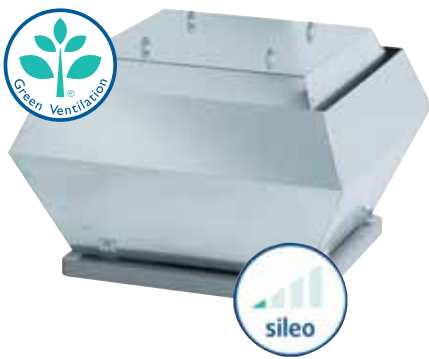

DVC/DVCI

- Регулирование скорости в диапазоне от 0 до 100 %
- Встроенная защита электродвигателя
- Низкий уровень шума
- Не требуют обслуживания и надежны в работе
- Экономия электроэнергии

Вентиляторы DVC оснащены двигателями ЕС с внешним ротором. Эти электродвигатели отличаются высокой эффективностью и низким энергопотреблением. Напряжение питания вентиляторов может изменяться в диапазоне от 200 до 277 В (для однофазной сети) и от 380 до 480 В (для трехфазной сети). Питание всех электродвигателей может осуществляться от сети с частотой тока 50 и 60 Гц. Двигатели в моделях типоразмеров с 355 по 630 подвешены на высокоэффективных виброизоляторах.

Электродвигатель оснащен встроенной защитой от перегрева. Дополнительных внешних устройств защиты не требуется. Модели в исполнении DVC-P оснащены встроенными датчиками давления. Электронное устройство управления запрограммировано для работы с постоянным давлением. В состав электронной системы управления входят два потенциометра, которые позволяют задавать 2 уставки (для дневного и ночного режима), и один дополнительный контакт для подключения к внешнему устройству. Корпус изготовлен из алюминия, стойкого к воздействию морской воды. Для типоразмеров 190 и 315 рабочие колеса с загнутыми назад лопатками изготовлены из полиамида PA 6. Рабочие колеса для типоразмеров с 355 по 630 изготовлены из алюминия, стойкого к воздействию морской воды.

ЭЛЕКТРИЧЕСКИЕ ПРИНАДЛЕЖНОСТИ



REV c. 313



MTP 10 c. 314



MTV 1/010 c. 314



EC-Vent c. 302

БЫСТРЫЙ ПОДБОР

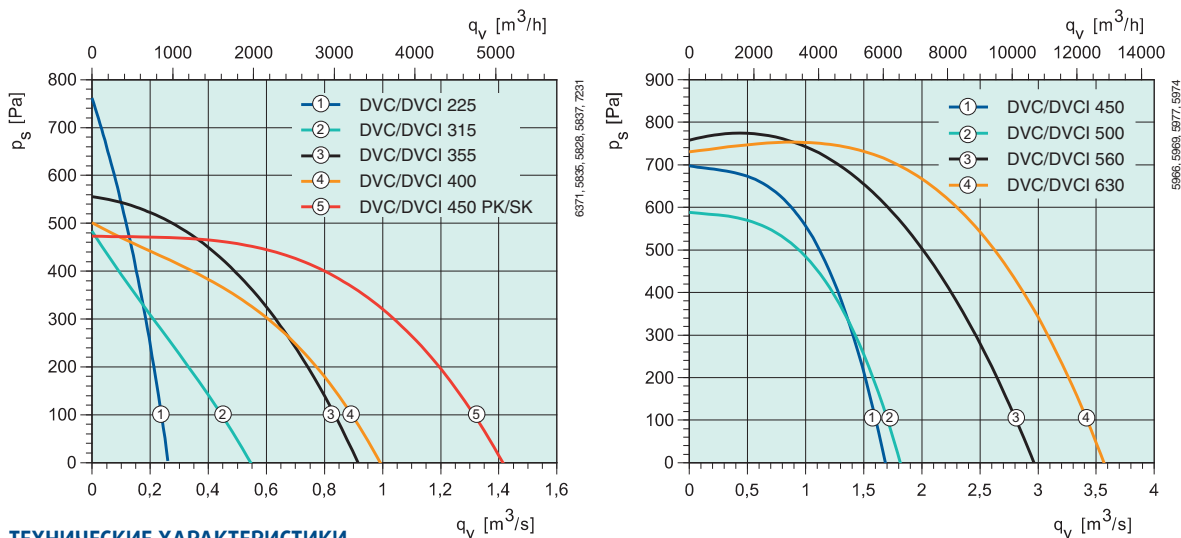

ТЕХНИЧЕСКИЕ ХАРАКТЕРИСТИКИ

Артикул DVC-P/DVC-S		30690/30667	30634/30619	30635/30620	30682/30622	31327/31427
Артикул DVC-P + REV/DVC-S + REV		30691/30725	30684/30585	30692/30621	30685/30623	—
Артикул DVCI-P/DVCI-S		30701/30693	30702/30694	30703/30695	30704/30696	33195/32744
Артикул DVCI-P + REV/DVCI-S + REV		30717/30709	30718/30710	30719/30711	30720/30712	—
DVC/DVCI		225-P/225-S	315-P/315-S	355-P/355-S	400-P/400-S	450-PK/450-SK
Напряжение/частота	В / 50/60 Гц	230	230	230	230	230
Мощность	Вт	166	173	378	381	614
Ток	А	1.17	1.18	2.31	2.30	2.79
Макс. расход воздуха	м³/ч	940	1966	3305	3600	5148
Частота вращения	мин⁻¹	3278	1867	1657	1348	1300
Макс. температура перемещаемого воздуха	°С	60	60	60	60	60
“ при регулировании скорости	°С	60	60	60	60	60
Уровень звук. давл. на расстоянии 4/10 м, DVC	дБ(А)	58/51	47/39	50/42	49/41	53/45
Уровень звук. давл. на расстоянии 4/10 м, DVCI	дБ(А)	53/45	41/33	46/38	43/35	40/32
Масса, DVC/DVCI	кг	8/13	11/16	25/30	29/34	40/47
Класс изоляции двигателя		B	B	B	B	B
Класс защиты двигателя		IP 44	IP 44	IP 44	IP 44	IP 54
Регулятор скорости, электронный		MTP 10	MTP 10	MTP 10	MTP 10	MTP 10
Схема электрических подключений, с. 362–371		23b/24	23b/24	23b/24	23b/24	28/25

РАЗМЕРЫ, мм

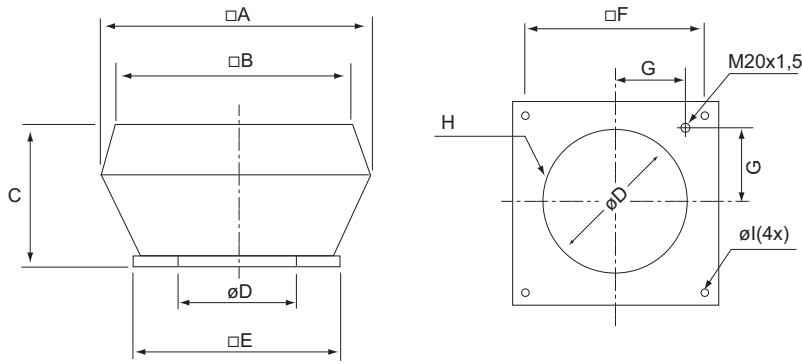

DVC/DVCI	□A	□B	C	ØD	□E	□F	G	H	ØI
190-225	370/497	295	170/179	213	335	245	105	6xM6	10(4x)
315	560/690	470	330	285	435	330	146	6xM6	10(4x)
355-400	720/874	618	390/439	438	595	450	200	6xM8	12(4x)
450-500	900/968	730/748	465/479	438	665	535	237	6xM8	12(4x)

ПРИНАДЛЕЖНОСТИ



SSD с. 346



FDS с. 346

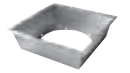

ASK с. 352



VKS с. 352



ASS с. 353



ASF с. 347

Крышные вентиляторы

DVC 560-630

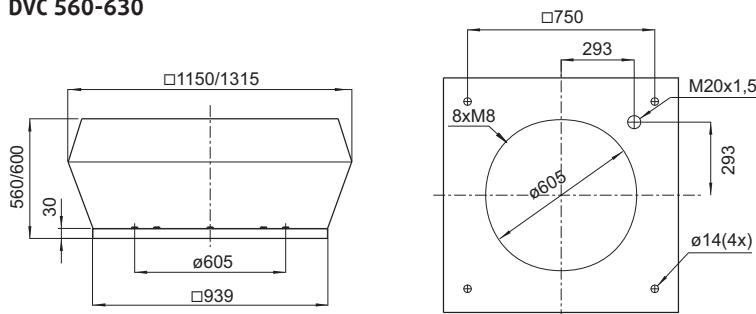

Артикул DVC-P/DVC-S		30683/30626	30679/30628	30680/30630	30681/30632
Артикул DVC-P + REV/DVC-S + REV		30686/30627	30687/30629	30688/30631	30689/30633
Артикул DVCI-P/DVCI-S		30705/30697	30706/30698	30707/30699	30708/30700
Артикул DVCI-P + REV/DVCI-S + REV		30721/30713	30722/30714	30723/30715	30724/30716
DVC		450-P/450-S	500-P/500-S	560-P/560-S	630-P/630-S
Напряжение/частота	В / 50/60 Гц	400 3~	400 3~	400 3~	400 3~
Мощность	Вт	1048	984	1873	2444
Ток	А	1.79	1.66	2.88	3.72
Макс. расход воздуха	м³/ч	6120	6624	10764	12924
Частота вращения	мин⁻¹	1558	1339	1359	1209
Макс. температура перемещаемого воздуха	°С	60	60	60	60
° при регулировании скорости	°С	60	60	60	60
Уровень звук. давл. на расстоянии 4/10 м, DVC	дБ(А)	51/48	55/47	63/55	64/56
Уровень звук. давл. на расстоянии 4/10 м, DVCI	дБ(А)	50/42	51/43	55/47	57/49
Масса, DVC/DVCI	кг	40/47	49/57	58/70	85/99
Класс изоляции двигателя		B	B	F	F
Класс защиты двигателя		IP 54	IP 54	IP 54	IP 54
Регулятор скорости, электронный		MTP 10	MTP 10	MTP 10	MTP 10
Схема электрических подключений, с. 362-371		26/27	26/27	26/27	26/27

Крышные вентиляторы

РАБОЧИЕ ХАРАКТЕРИСТИКИ

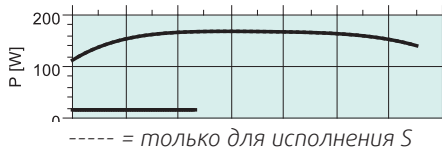
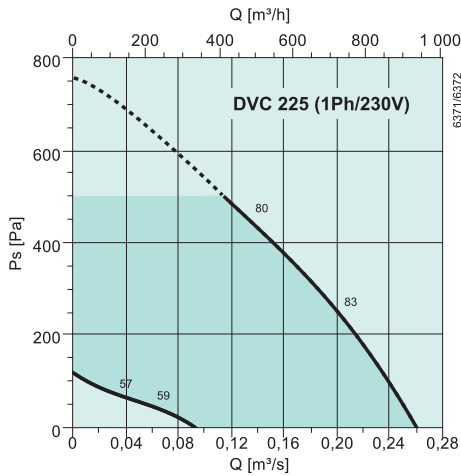

дБ(A)	Общ.	Октавные полосы частот, Гц							
		63	125	250	500	1k	2k	4k	8k
L _{WA} на входе	78	44	58	64	74	72	72	70	60
L _{WA} к окружению	82	45	58	62	77	74	77	73	63
Совместно с SSD									
L _{WA} на входе	70	41	59	63	65	64	61	56	49
Условия измерений: 0,13 м³/с, 448 Па									

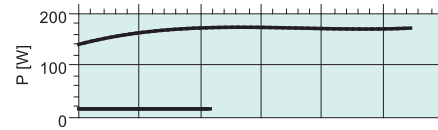
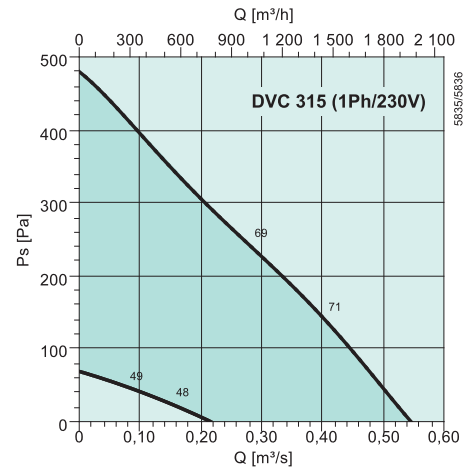

дБ(A)	Общ.	Октавные полосы частот, Гц							
		63	125	250	500	1k	2k	4k	8k
L _{WA} на входе	67	41	56	59	63	59	55	54	49
L _{WA} к окружению	70	42	57	60	67	64	59	56	49
Совместно с SSD									
L _{WA} на входе	60	31	49	53	55	54	51	46	39
Условия измерений: 0,28 м³/с, 243 Па									

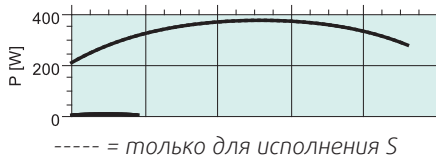
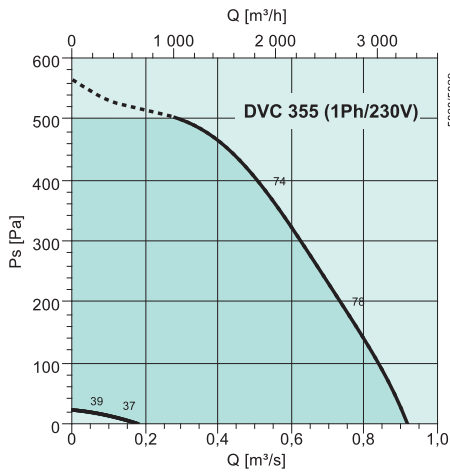

дБ(A)	Общ.	Октавные полосы частот, Гц							
		63	125	250	500	1k	2k	4k	8k
L _{WA} на входе	71	37	65	62	65	63	62	60	56
L _{WA} к окружению	73	38	60	66	68	67	65	62	56
Совместно с SSD									
L _{WA} на входе	64	35	53	57	59	58	55	50	43
Условия измерений: 0,54 м³/с, 378 Па									

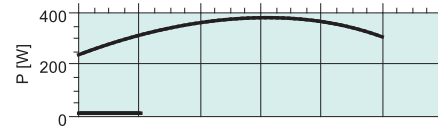
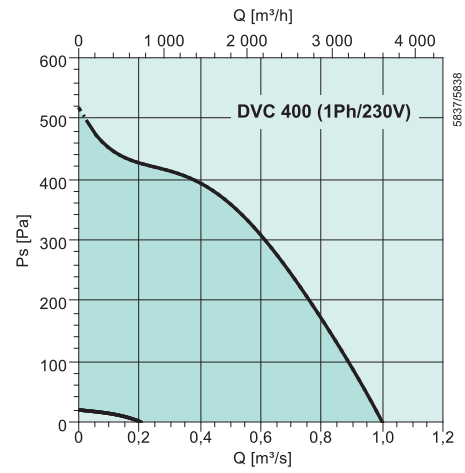

дБ(A)	Общ.	Октавные полосы частот, Гц							
		63	125	250	500	1k	2k	4k	8k
L _{WA} на входе	70	40	59	67	67	60	59	60	59
L _{WA} к окружению	72	40	56	67	67	64	62	61	56
Совместно с SSD									
L _{WA} на входе	63	34	52	56	58	57	54	49	42
Условия измерений: 0,75 м³/с, 210 Па									

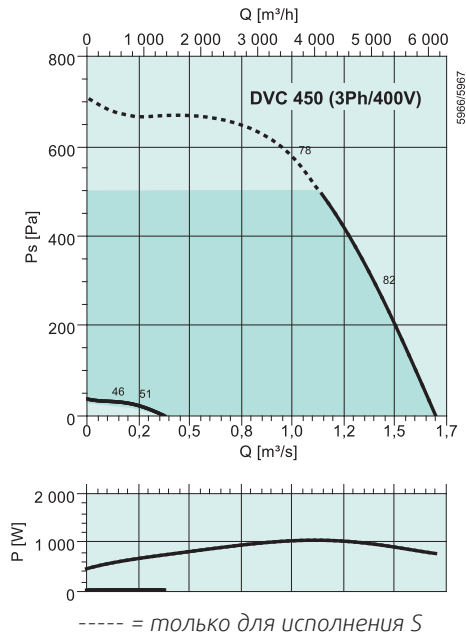
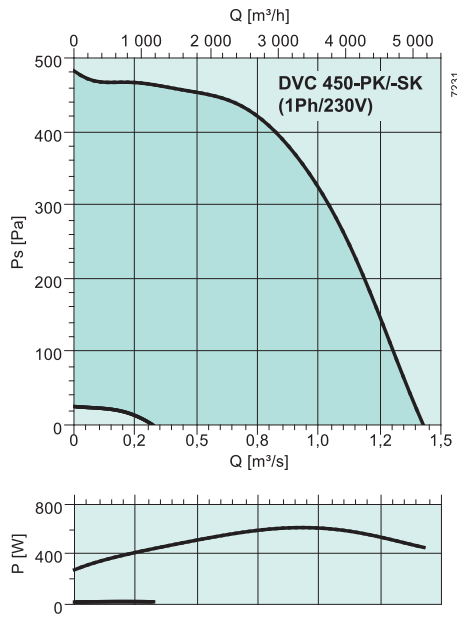

дБ(A)	Общ.	Октавные полосы частот, Гц							
		63	125	250	500	1k	2k	4k	8k
L_{wA} на входе	74	61	63	67	69	68	65	60	53
L_{wA} к окружению	76	63	65	69	71	70	67	62	55
Совместно с SSD									
L_{wA} на входе	64	58	58	58	56	48	40	38	36

Условия измерений: 0,56 м³/с, 450 Па

дБ(A)	Общ.	Октавные полосы частот, Гц							
		63	125	250	500	1k	2k	4k	8k
L_{wA} на входе	77	43	63	70	70	65	67	71	69
L_{wA} к окружению	78	47	64	71	73	70	69	71	68
Совместно с SSD									
L_{wA} на входе	70	41	59	63	65	64	61	56	49

Условия измерений: 1,01 м³/с, 566 Па

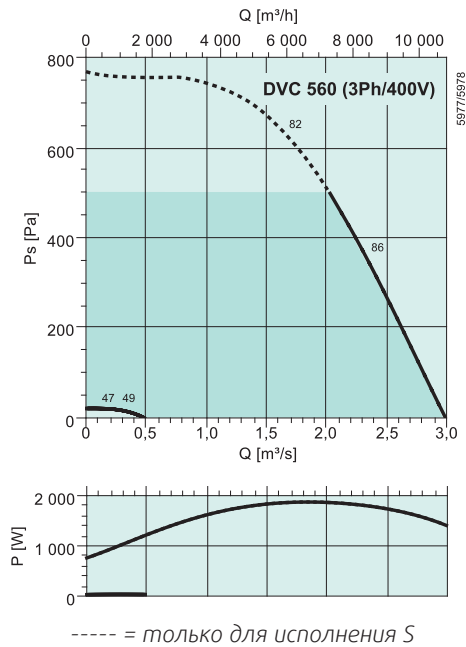
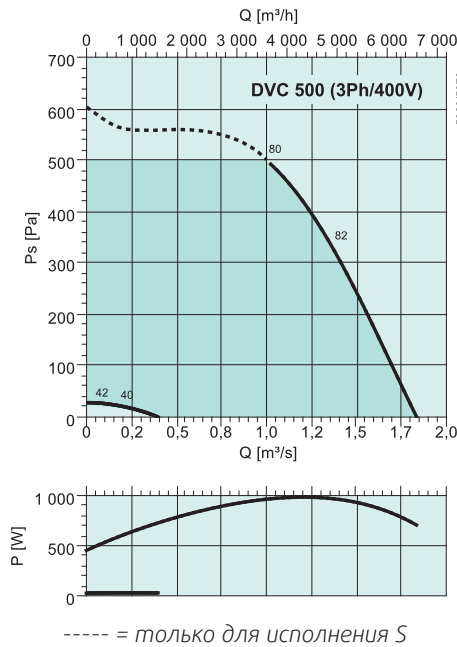

дБ(A)	Общ.	Октавные полосы частот, Гц							
		63	125	250	500	1k	2k	4k	8k
L_{wA} на входе	77	40	64	75	69	66	65	64	61
L_{wA} к окружению	78	42	63	72	73	70	68	67	61
Совместно с SSD									
L_{wA} на входе	70	41	59	63	65	64	61	56	49

Условия измерений: 0,99 м³/с, 503 Па

дБ(A)	Общ.	Октавные полосы частот, Гц							
		63	125	250	500	1k	2k	4k	8k
L_{wA} на входе	81	48	70	71	73	69	75	77	69
L_{wA} к окружению	86	53	74	78	80	77	78	80	71
Совместно с SSD									
L_{wA} на входе	75	46	64	68	70	69	66	61	54

Условия измерений: 1,66 м³/с, 630 Па

Крышные вентиляторы

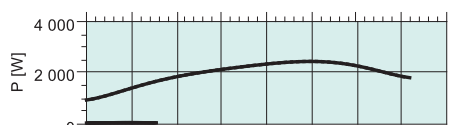
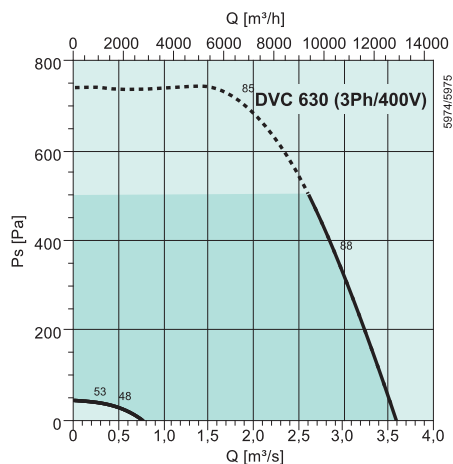

----- = только для исполнения S

дБ(A)	Общ.	Октавные полосы частот, Гц							
		63	125	250	500	1k	2k	4k	8k
L _{WA} на входе	82	47	74	78	75	69	71	74	67
L _{WA} к окружению	87	52	77	77	81	78	78	80	70
Совместно с SSD									
L _{WA} на входе	76	47	65	69	71	70	67	62	55
Условия измерений: 1,66 м ³ /с, 713 Па									

Крышные вентиляторы DHS, DVS, DVSI в исполнении Sileo



Новое поколение современных крышных вентиляторов Systemair, полностью отвечающих основным принципам нашей компании: низкий уровень шума, высокая эффективность. Данные модели предназначены специально для использования в системах, которым предъявляются повышенные требования по уровню шума. Вы можете видеть и слышать результат: снижение уровня шума составляет почти 50 % при сохранении рабочих характеристик системы и повышении эффективности по сравнению с предыдущими моделями.



DHS с горизонтальным выпуском воздуха.
DVS с вертикальным выпуском воздуха.
DVSI с изоляцией из минеральной ваты толщиной 50 мм для снижения уровня шума.

DHS/DVS/DVSI Sileo

- Типоразмеры с 400 по 630
- Высокая эффективность
- Регулирование скорости
- Встроенная термозащита
- Чрезвычайно низкий уровень шума
- Широкий выбор дополнительных принадлежностей
- Не требуют обслуживания и надежны в работе

Вентиляторы DVS/DHS/DVSI sileo типоразмеров с 400 по 630 идеально подходят для систем, требующих большого расхода воздуха при среднем давлении и очень низком уровне шума. Эти модели оснащены рабочим колесом объемного 3D профиля с загнутыми назад лопатками и двигателем с внешним ротором. Все электродвигатели с регулированием скорости путем изменения напряжения. Для регулирования скорости крышных вентиляторов DVS/DHS/DVSI sileo с помощью частотного преобразователя необходимо предусмотреть синус фильтр. Двигатели подвешены на эффективных виброизоляторах.

DVS/DHS/DVSI ...E4/ E6: однофазный электродвигатель

DVS/DHS/DVSI ...DV / DS: 2-скоростной трехфазный электродвигатель с переключением по схеме «звезда/треугольник»

Вентиляторы sileo оснащены встроенной термозащитой с выводами для подключения к внешнему устройству защиты. Корпус изготовлен из алюминия, а опорная рама – из стали, оцинкованной методом горячего цинкования. Пригоден для эксплуатации в районах с морским климатом. Рабочие колеса вентиляторов «sileo» изготовлены из высококачественного композитного материала с использованием высокоэффективной технологии 3D профиля лопаток.

Начиная с середины 2011 года, технические характеристики вентиляторов нового модельного ряда Sileo типоразмеров с 400 по 630 будут постепенно изменяться в связи с совершенствованием конструкции. Последние данные измерений смотрите на нашем сайте www.systemair.ru в разделе «онлайн каталог».

ЭЛЕКТРИЧЕСКИЕ ПРИНАДЛЕЖНОСТИ



S-ET/STDT
с. 314–315



RTRE с. 294



RTRD/RTRDU
с. 295



REU с. 294



REE с. 295



S2S 160
с. 313



S-DT2 SKT
с. 313

ТЕХНИЧЕСКИЕ ХАРАКТЕРИСТИКИ

Артикул DHS		33348	33347	33349	33350	33351	33352	33353	33354
Артикул DVS		33316	33315	33317	33318	33319	33320	33321	33322
Артикул DVSI		33332	33331	33333	33334	33335	33336	33337	33338
DHS/DVS/DVSI		400	400	400	400	450	450	450	499
		DS	DV	E4	E6	DV	E4	E6	DV
Напряжение/частота	В/50 Гц	400	400	230	230	400	230	230	400
Кол-во фаз	~	3	3	1	1	3	1	1	3
Мощность	Вт	129	209	466	169	667	665	241	907
Ток	А	0.255	0.564	2.25	0.84	1.32	2.93	1.05	1.7
Макс. расход воздуха	м³/ч	2462	3996	3960	2660	5184	5040	3524	6552
Частота вращения	мин⁻¹	797	1436	1324	890	1238	1259	863	1125
Макс. температура перемещаемого воздуха	°С	60	60	60	60	55	60	70	60
" при регулировании скорости	°С	60	60	60	60	55	60	70	60
Уровень звукового давления DVS*	дБ(А)	33/25	46/38	45/37	37/29	48/40	50/42	40/32	51/43
Масса	кг	25/25/31	27/27/33	27/27/33	27/27/33	39/39/45	39/39/45	39/39/45	43/42/47
Класс изоляции двигателя		F	F	F	F	F	F	F	F
Класс защиты двигателя		IP 54	IP 54	IP 54	IP 54	IP 54	IP 54	IP 54	IP 54
Емкость конденсатора	мкФ	–	–	10	5	–	12	8	–
Схема электрических подключений, с. 362–371		18	16	6	6	16	6	6	18

РАЗМЕРЫ, мм

DVS/DVSI

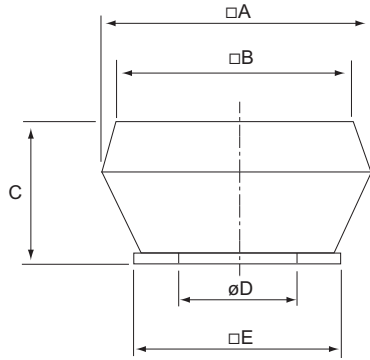

DHS 400-499

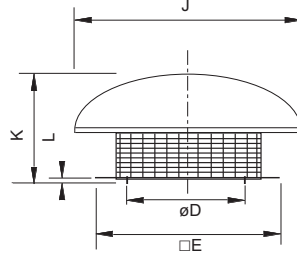

DHS 560-630

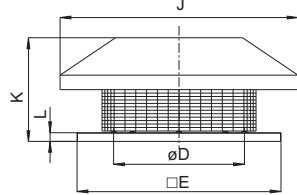

DHS/DVS/DVSI, вид снизу

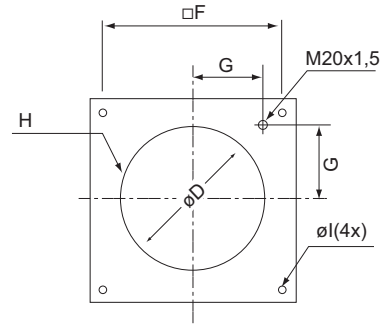

ПРИНАДЛЕЖНОСТИ



Крышные вентиляторы

DHS sileo	□A	□B	C	∅D	□E	□F	G	H	∅I	J	K	L
400E4/E6/DV/DS	-	-	-	438	595	450	200	6xM8	12	720	330	30
450E4/499DV/500DV/DS/E6	-	-	-	438	665	535	237	6xM8	12	830	490	30
560DV/DS/630DV/DS	-	-	-	605	939	750	293	8xM8	14	1100	535	30

DHS sileo	□A	□B	C	∅D	□E	□F	G	H	∅I	J	K	L
400E4/E6/DV/DS	720	618	390	438	595	450	200	6xM8	12	-	-	-
450E4/499DV/500DV/DS/E6	900	730	465	438	665	535	237	6xM8	12	-	-	-
560DV/DS/630DV/DS	1150	-	560	605	939	750	293	8xM8	14	-	-	-

DHS sileo	□A	□B	C	∅D	□E	□F	G	H	∅I	J	K	L
400E4/E6/DV/DS	874	618	439	438	595	450	200	6xM8	12	-	-	-
450E4/499DV/500DV/DS/E6	968	748	479	438	665	535	237	6xM8	12	-	-	-
560DV/DS/630DV/DS	1315	-	600	605	939	750	293	8xM8	14	-	-	-

Артикул DHS		33356	33357	33358	33359	33360	33361	33362
Артикул DVS		33324	33325	33326	33327	33328	33329	33330
Артикул DVSI		33340	33341	33342	33343	33344	33345	33346
DHS/DVS/DVSI		500DV	500DS	500E6	560DV	560DS	630DV	630DS
Напряжение/частота	В/50 Гц	400	400	230	400	400	400	400
Кол-во фаз		3	3	1	3	3	3	3
Мощность	Вт	1241	428	380	1767	597	3870	1110
Ток	А	2.24	0.931	1.67	3.29	1.03	6.47	2.2
Макс. расход воздуха	м³/ч	7488	4824	4752	10152	6876	14328	10800
Частота вращения	мин⁻¹	1337	860	841	1195	820	1361	846
Макс. температура перемещаемого воздуха	°C	60	60	60	55	40	50	60
" при регулировании скорости	°C	60	60	60	55	40	50	60
Уровень звукового давления DVS*	дБ(A)	53/45	42/34	40/32	54/46	52/44	68/60	56/48
Масса	кг	41/46/57	41/49/57	41/41/57	58/58/70	47/47/59	85/85/99	65/65/79
Класс изоляции двигателя		F	F	F	F	F	F	F
Класс защиты двигателя		IP 54	IP 54	IP 54	IP 54	IP 54	IP 54	IP 54
Емкость конденсатора	мкФ	-	-	12	-	-	-	-
Схема электрических подключений, с. 362-371		18	18	6	18	18	18	18

* at 4/10 m. DHS +2 dB, DVSI -9 dB

БЫСТРЫЙ ПОДБОР

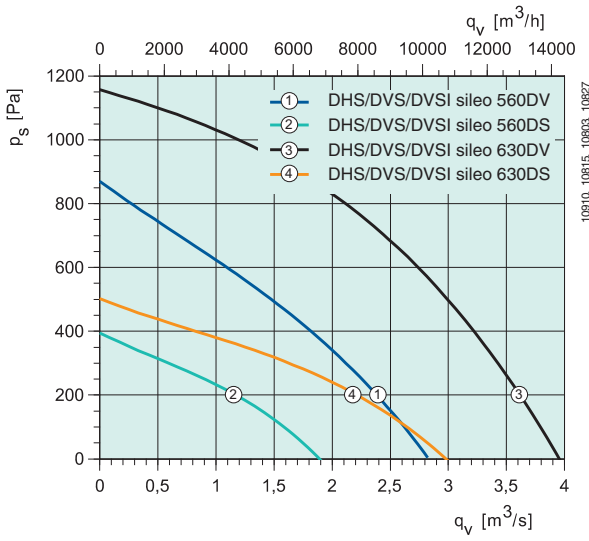
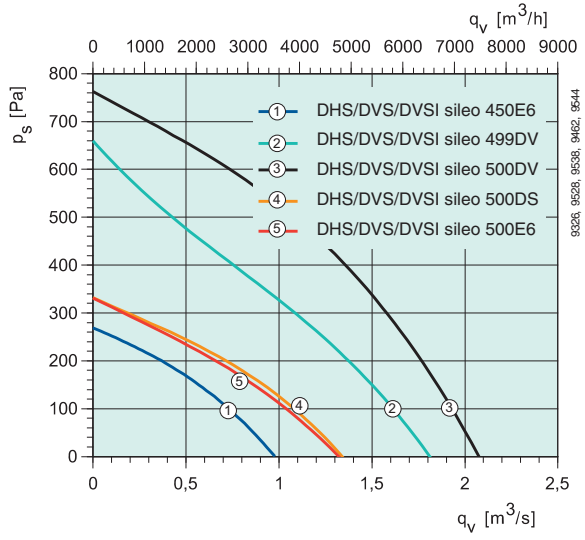
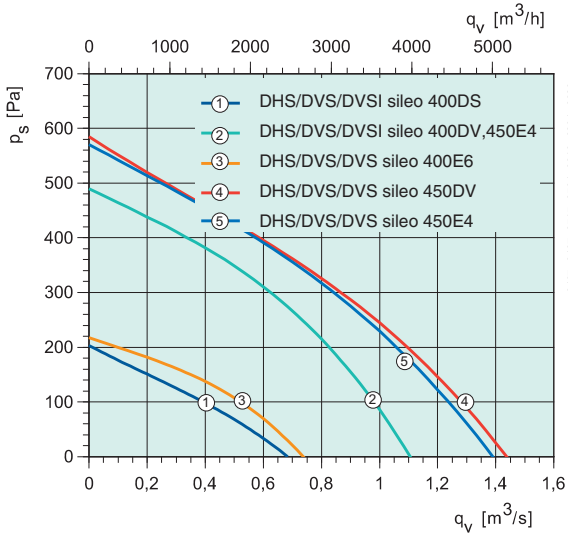

РЕГУЛИРОВАНИЕ СКОРОСТИ

DHS/DVS/DVSI Sileo	Трансформатор 5 ступеней	Трансформатор 5 ступеней, выс./низк. скорость	Электронный регулятор 2 ступени	Тиристорный регулятор Плавное	Частотный преобразователь
400E4, 450E6, 500E6	RTRE 3	REU 3*	-	REE 2	см. онлайн катлог
400E6	RTRE 1.5	REU 1.5*	-	REE 1	см. онлайн катлог
450E4	RTRE 5	REU 5*	-	REE 4	см. онлайн катлог
400DV/DS, 499DV, 500DS, 560DS	RTRD 2	RTRDU 2*	S-DT2SKT	-	см. онлайн катлог
500DV, 560DV	RTRD 4	RTRDU 4*	S-DT2SKT	-	см. онлайн катлог
630DV	RTRD 14	-	S-DT2SKT	-	см. онлайн катлог

+ Устройство защиты электродвигателя S-ET 10 / STDT 16

РАБОЧИЕ ХАРАКТЕРИСТИКИ

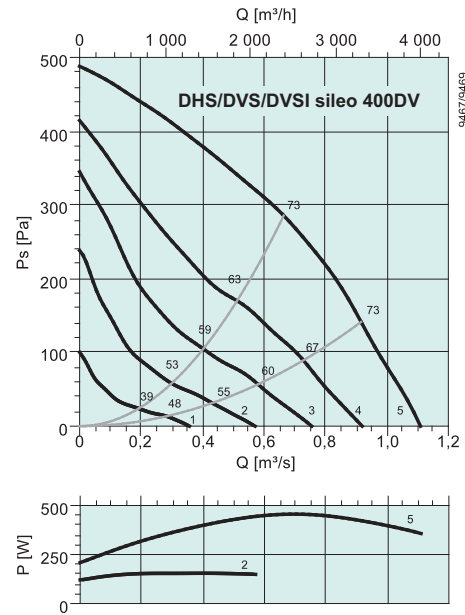
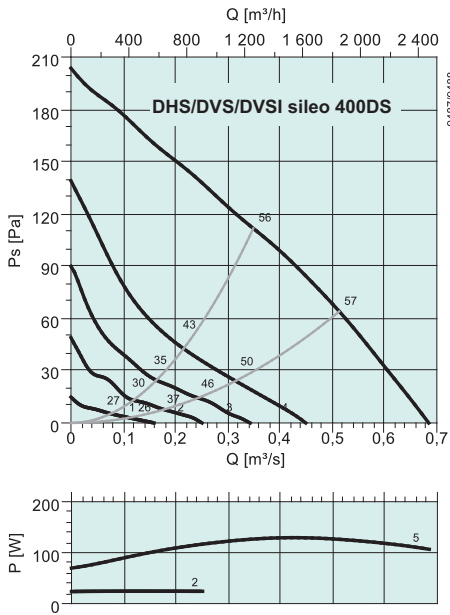

дБ(А)	Общ.	Октавные полосы частот, Гц							
		63	125	250	500	1k	2k	4k	8k
$L_{\text{вд}}$ на входе	56	45	49	48	50	47	42	42	27
$L_{\text{вд}}$ к окружению	56	35	43	53	49	48	43	43	28
DVSI									
$L_{\text{вд}}$ к окружению	47	26	34	44	40	39	34	34	19
Совместно с SSD									
$L_{\text{вд}}$ на входе	45	35	39	38	40	37	32	32	17

Условия измерений: 0,349 м³/с; 112 Па

дБ(А)	Общ.	Октавные полосы частот, Гц							
		63	125	250	500	1k	2k	4k	8k
$L_{\text{вд}}$ на входе	73	49	69	68	64	58	55	50	48
$L_{\text{вд}}$ к окружению	73	50	71	65	65	63	58	52	50
DVSI									
$L_{\text{вд}}$ к окружению	64	41	62	56	56	54	49	43	41
Совместно с SSD									
$L_{\text{вд}}$ на входе	62	39	59	58	54	48	45	40	38

Условия измерений: 0,66 м³/с; 286 Па

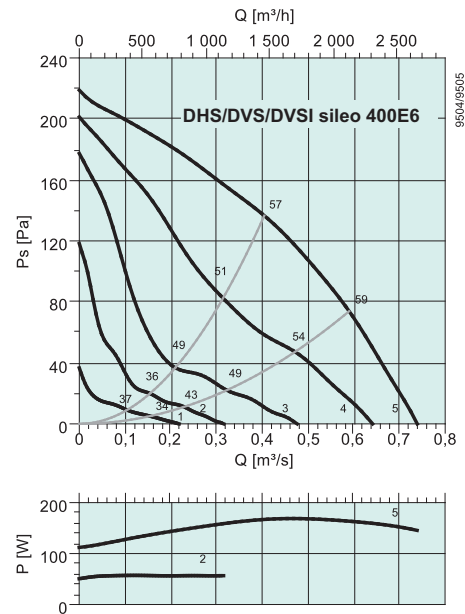
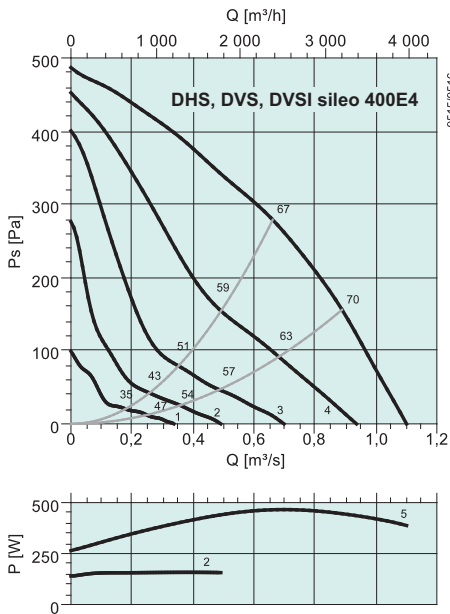

дБ(А)	Общ.	Октавные полосы частот, Гц							
		63	125	250	500	1k	2k	4k	8k
$L_{\text{вд}}$ на входе	67	37	59	63	62	57	55	51	52
$L_{\text{вд}}$ к окружению	69	38	58	62	64	62	58	53	51
DVSI									
$L_{\text{вд}}$ к окружению	60	29	49	53	55	53	49	44	42
Совместно с SSD									
$L_{\text{вд}}$ на входе	57	27	49	53	52	47	45	41	42

Условия измерений: 0,662 м³/с; 279 Па

дБ(А)	Общ.	Октавные полосы частот, Гц							
		63	125	250	500	1k	2k	4k	8k
$L_{\text{вд}}$ на входе	57	37	51	51	53	46	42	40	29
$L_{\text{вд}}$ к окружению	61	45	54	55	55	52	47	44	34
DVSI									
$L_{\text{вд}}$ к окружению	52	36	45	46	46	43	38	35	25
Совместно с SSD									
$L_{\text{вд}}$ на входе	47	27	41	41	43	36	32	30	19

Условия измерений: 0,404 м³/с; 137 Па

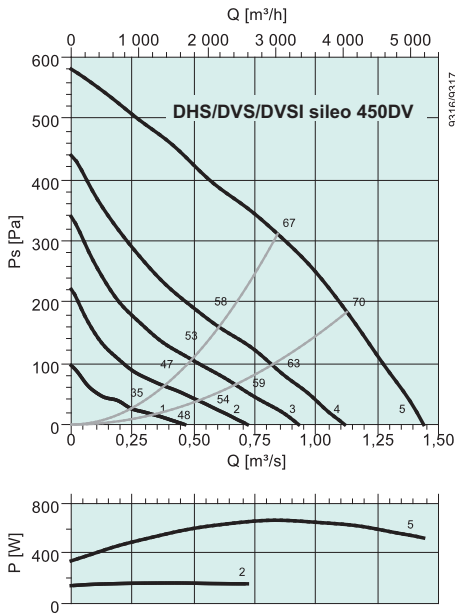

дБ(A)	Общ.	Октавные полосы частот, Гц							
		63	125	250	500	1k	2k	4k	8k
L_{wA} на входе	67	41	58	61	62	58	56	53	53
L_{wA} к окружению	71	41	56	63	67	65	60	55	52
DVSI									
L_{wA} к окружению	62	32	47	54	58	56	51	46	43
Совместно с SSD									
L_{wA} на входе	57	31	48	51	52	48	46	43	43

Условия измерений: 0,843 м³/с; 311 Па

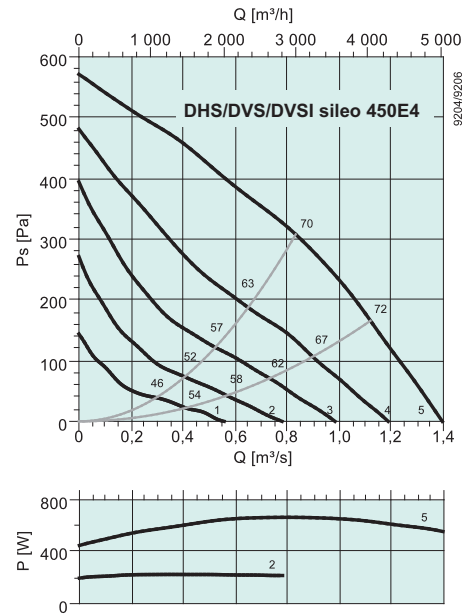

дБ(A)	Общ.	Октавные полосы частот, Гц							
		63	125	250	500	1k	2k	4k	8k
L_{wA} на входе	70	43	57	65	64	61	59	57	54
L_{wA} к окружению	73	48	59	68	68	67	62	56	51
DVSI									
L_{wA} к окружению	64	39	50	59	59	58	53	47	42
Совместно с SSD									
L_{wA} на входе	60	33	47	55	54	51	49	47	44

Условия измерений: 0,833 м³/с; 308 Па

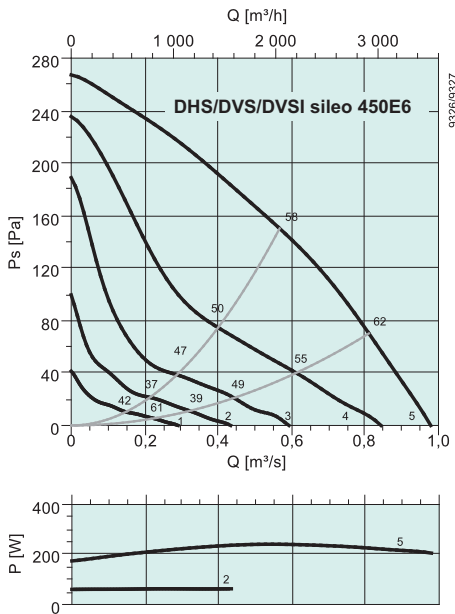

дБ(A)	Общ.	Октавные полосы частот, Гц							
		63	125	250	500	1k	2k	4k	8k
L_{wA} на входе	58	38	46	54	54	49	47	45	36
L_{wA} к окружению	63	39	50	59	60	55	50	45	34
DVSI									
L_{wA} к окружению	54	30	41	50	51	46	41	36	25
Совместно с SSD									
L_{wA} на входе	48	28	36	44	44	39	37	35	26

Условия измерений: 0,568 м³/с; 150 Па

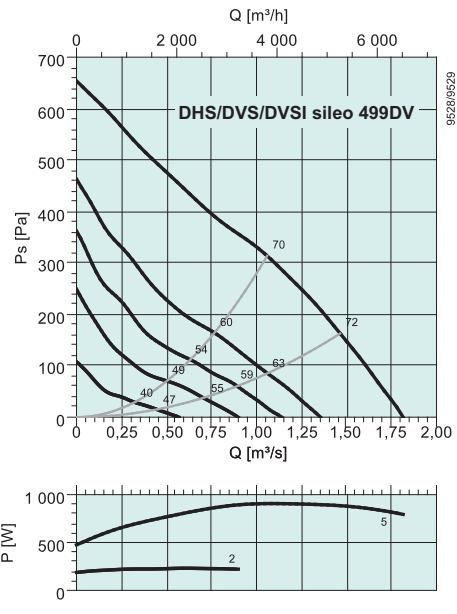

дБ(A)	Общ.	Октавные полосы частот, Гц							
		63	125	250	500	1k	2k	4k	8k
L_{wA} на входе	70	43	60	65	67	59	58	54	52
L_{wA} к окружению	73	49	61	67	69	67	62	55	50
DVSI									
L_{wA} к окружению	64	40	51	60	61	56	51	46	35
Совместно с SSD									
L_{wA} на входе	58	38	46	54	54	49	47	45	35

Условия измерений: 1,06 м³/с; 314 Па

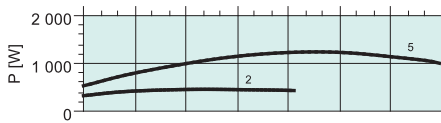
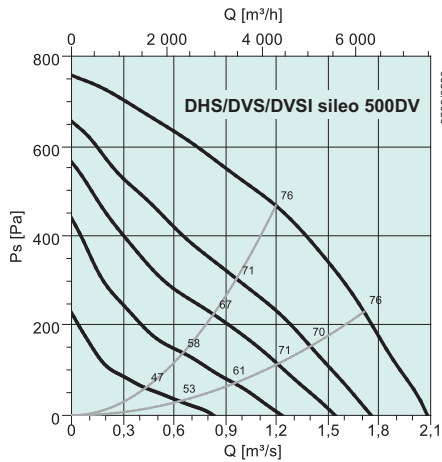

дБ(A)	Общ.	Октавные полосы частот, Гц							
		63	125	250	500	1k	2k	4k	8k
$L_{\text{вд}}$ на входе	76	48	62	73	69	66	62	58	56
$L_{\text{вд}}$ к окружению	77	47	64	69	73	71	67	61	57
DVSI									
$L_{\text{вд}}$ к окружению	73	52	64	67	67	65	61	58	57
Совместно с SSD									
$L_{\text{вд}}$ на входе	71	50	62	65	65	63	59	56	55

Условия измерений: 1,2 м³/с; 467 Па

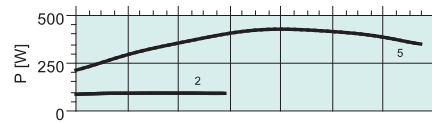
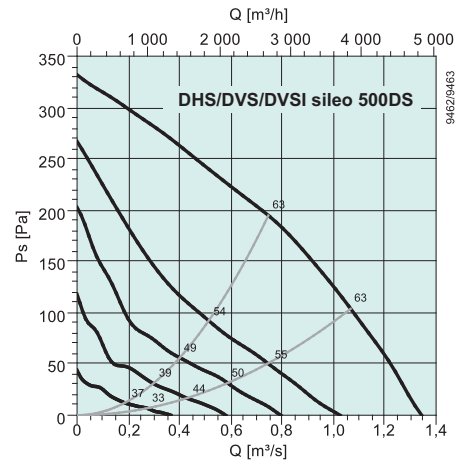

дБ(A)	Общ.	Октавные полосы частот, Гц							
		63	125	250	500	1k	2k	4k	8k
$L_{\text{вд}}$ на входе	63	47	56	58	57	52	50	47	39
$L_{\text{вд}}$ к окружению	65	42	51	61	60	57	53	49	41
DVSI									
$L_{\text{вд}}$ к окружению	62	45	52	59	55	53	44	39	35
Совместно с SSD									
$L_{\text{вд}}$ на входе	60	43	50	57	53	51	42	37	33

Условия измерений: 0,746 м³/с; 195 Па

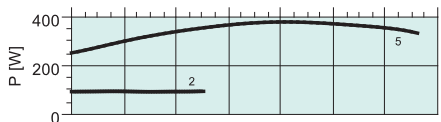
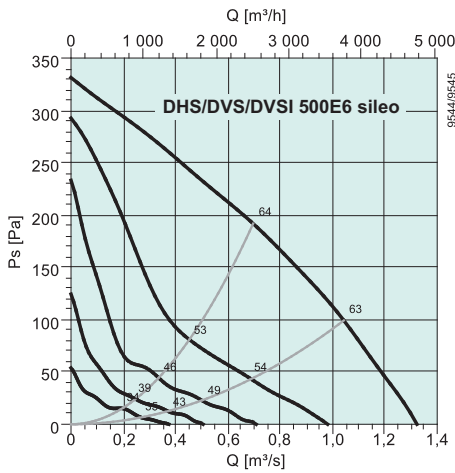

дБ(A)	Общ.	Октавные полосы частот, Гц							
		63	125	250	500	1k	2k	4k	8k
$L_{\text{вд}}$ на входе	64	43	56	59	59	52	49	45	39
$L_{\text{вд}}$ к окружению	63	42	49	58	59	56	51	45	38
DVSI									
$L_{\text{вд}}$ к окружению	59	43	51	55	53	49	42	37	31
Совместно с SSD									
$L_{\text{вд}}$ на входе	51	41	49	53	51	47	40	35	29

Условия измерений: 0,696 м³/с; 192 Па

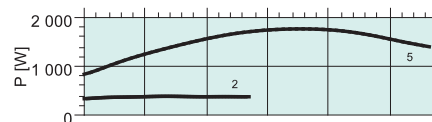
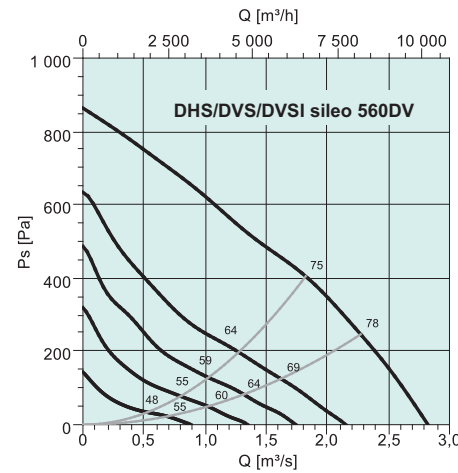

дБ(A)	Общ.	Октавные полосы частот, Гц							
		63	125	250	500	1k	2k	4k	8k
$L_{\text{вд}}$ на входе	74	45	63	67	69	68	65	60	53
$L_{\text{вд}}$ к окружению	76	47	65	69	71	70	67	62	55
DVSI									
$L_{\text{вд}}$ к окружению	67	60	60	62	60	54	47	45	39
Совместно с SSD									
$L_{\text{вд}}$ на входе	65	59	58	59	58	51	44	41	40

Условия измерений: 1,82 м³/с; 405 Па

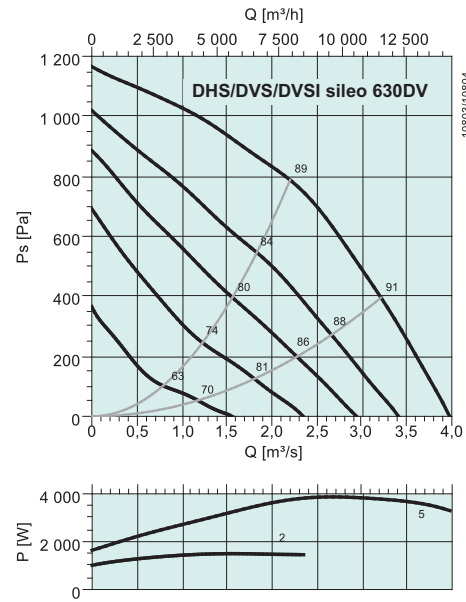
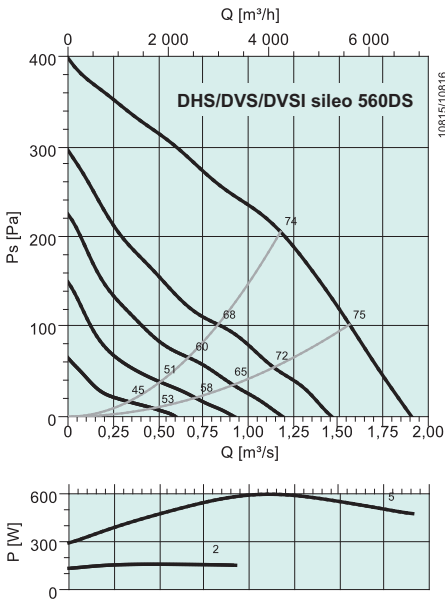

дБ(А)	Общ.	Октавные полосы частот, Гц							
		63	125	250	500	1k	2k	4k	8k
$L_{\text{вд}}$ на входе	64	35	53	57	59	58	55	50	43
$L_{\text{вд}}$ к окружению	66	37	55	59	61	60	57	52	45
DVSI									
$L_{\text{вд}}$ к окружению	57	50	50	53	50	45	37	35	28
Совместно с SSD									
$L_{\text{вд}}$ на входе	55	44	43	45	43	37	29	26	25

Условия измерений: 1.18 м³/с; 205 Па

дБ(А)	Общ.	Октавные полосы частот, Гц							
		63	125	250	500	1k	2k	4k	8k
$L_{\text{вд}}$ на входе	83	54	72	76	78	77	74	69	62
$L_{\text{вд}}$ к окружению	85	56	74	78	80	79	76	71	64
DVSI									
$L_{\text{вд}}$ к окружению	76	69	69	71	69	63	56	54	48
Совместно с SSD									
$L_{\text{вд}}$ на входе	74	68	67	68	67	60	53	50	49

Условия измерений: 2.2 м³/с; 788 Па

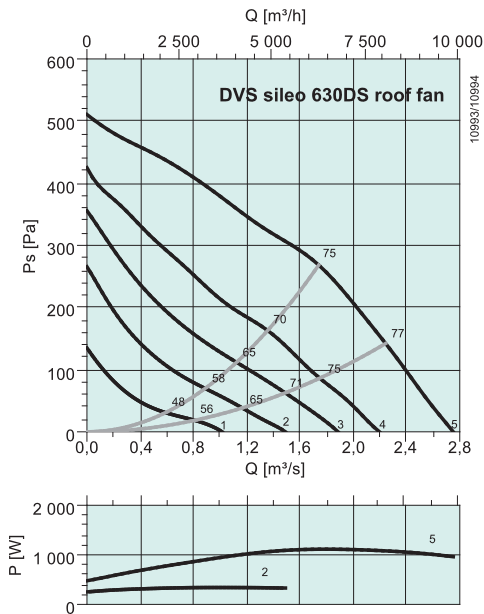

дБ(А)	Общ.	Октавные полосы частот, Гц							
		63	125	250	500	1k	2k	4k	8k
$L_{\text{вд}}$ на входе	67	38	56	60	62	61	58	53	46
$L_{\text{вд}}$ к окружению	69	40	58	62	64	63	60	55	48
DVSI									
$L_{\text{вд}}$ к окружению	60	53	53	56	53	48	40	38	31
Совместно с SSD									
$L_{\text{вд}}$ на входе	58	52	51	53	51	45	37	34	32

Условия измерений: 1.74 м³/с; 268 Па

Крышные вентиляторы

DHS/DVS/DVSI

- Типоразмеры 190 – 355
- Регулирование скорости
- Встроенная термозащита
- Низкий уровень шума
- Не требуют обслуживания и надежны в работе

Вентиляторы серий DVS/DHS/DVSI оснащены рабочим колесом с загнутыми назад лопатками и двигателем с внешним ротором. Все электродвигатели с регулированием скорости путем изменения напряжения. Преобразователь частоты должен быть оснащен синус фильтром. Двигатели подвешены на эффективных виброизоляторах. DVS/DHS/DVSI...EZ/EV/ES: однофазный электродвигатель с переключением для 2-скоростного регулирования
DVS/DHS/DVSI...E4: 1-скоростной двигатель
DVS/DHS/DVSI...DV/DS: 2-скоростной трехфазный электродвигатель с переключением по схеме «звезда/треугольник»

Вентиляторы DVS/DHS/DVSI типоразмеров по 311 оснащены встроенной термозащитой с выводами для подключения к внешнему устройству термозащиты двигателя. Корпус изготовлен из алюминия, стойкого к воздействию морской воды. Пригоден для эксплуатации в районах с морским климатом. Рабочие колеса изготовлены из высококачественного композиционного материала.



DVS с вертикальным выпуском воздуха
DHS с горизонтальным выпуском воздуха
DVSI с изоляцией из минеральной ваты толщиной 50 мм для снижения уровня шума

ЭЛЕКТРИЧЕСКИЕ ПРИНАДЛЕЖНОСТИ



S-ET/STDT
с. 314–315



RTRE с. 294



RTRD/RTRDU
с. 295



REU с. 294



REE с. 295



S2S 160
с. 313



S-DT2 SKT
с. 313

ТЕХНИЧЕСКИЕ ХАРАКТЕРИСТИКИ

Артикул DHS		5712	5713	5714	5703	5704	5705	5715	5706	5707
Артикул DVS		5730	5731	5732	5733	5734	5735	5736	5737	5710
Артикул DVSI		30273	30275	30274	2347	2350	2352	2381	2356	2354
DHS/DVS/DVSI		190	225	225	310	310	311	311	355	355
		EZ	EZ	EV	EV	ES	EV	ES	E4	DV
Напряжение/частота	В/50 Гц	230	230	230	230	230	230	230	230	400
Кол-во фаз		1	1	1	1	1	1	1	1	3
Мощность	Вт	80	113	49	116	70	135	100	260	249
Ток	А	0.36	0.5	0.23	0.53	0.30	0.60	0.38	1.20	0.58
Макс. расход воздуха	м³/ч	558	820	511	1462	1328	1656	1580	2790	2804
Частота вращения	мин⁻¹	2240	2590	1422	1365	1000	1365	940	1400	1350
Макс. температура перемещаемого воздуха	°С	40	40	40	40	40	40	40	40	40
* при регулировании скорости	°С	40	40	40	40	40	40	40	40	40
Уровень звукового давления DVS*	дБ(А)	48/40	49/41	41/33	44/36	37/29	45/37	38/30	47/39	47/39
Масса	кг	5/5/12	6/6/14	6/6/14	13/13/19	13/13/19	13/13/20	13/13/16	25/25/38	25/25/37
Класс изоляции двигателя		В	В	В	В	В	В	В	В	В
Класс защиты двигателя		IP 44	IP 44	IP 44	IP 44	IP 44	IP 44	IP 44	IP 44	IP 44
Емкость конденсатора	мкФ	2	3	2	4	1.5	5	1.5	8	–
Схема электрических подключений, с. 362–371		20	20	20	20	20	20	20	5	16

* На расстоянии 4 / 10 м. DHS +2 дБ, DVSI -9 дБ

РАЗМЕРЫ, мм

DVS/DVSI

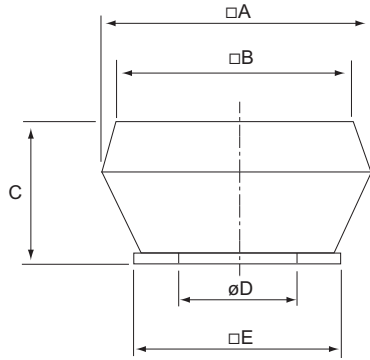

DHS 190-355

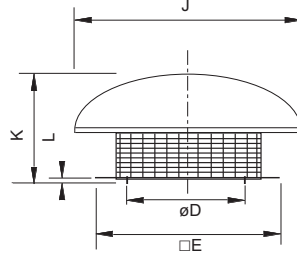

DHS/DVS/DVSI, вид снизу

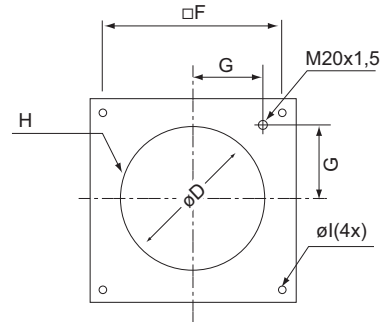

ПРИНАДЛЕЖНОСТИ



DHS	□A	□B	C	∅D	□E	□F	G	H	∅I	J	K	L
190EZ, 225EZ/EV	-	-	-	213	335	245	105	6xM6	10	∅417	150	30
310EV/ES, 311EV/ES	-	-	-	285	435	330	146	6xM6	10	∅540	250	30
355E4/DV	-	-	-	438	595	450	200	6xM8	12	∅720	330	30
DVS	□A	□B	C	∅D	□E	□F	G	H	∅I	J	K	L
190EZ, 225EZ/EV	370	295	170	213	335	245	105	6xM6	10	-	-	-
310EV/ES, 311EV/ES	560	470	330	285	435	330	146	6xM6	10	-	-	-
355E4/DV	720	618	390	438	595	450	200	6xM8	12	-	-	-
DVSI	□A	□B	C	∅D	□E	□F	G	H	∅I	J	K	L
190EZ, 225EZ/EV	497	295	179	213	335	245	105	6xM6	10	-	-	-
310EV/ES, 311EV/ES	690	470	369	285	435	330	146	6xM6	10	-	-	-
355E4/DV	874	618	439	438	595	450	200	6xM8	12	-	-	-

РЕГУЛИРОВАНИЕ СКОРОСТИ

DHS/DVS/DVSI	Трансформатор 5 ступеней	Трансформатор 5 ступеней, высокая/низкая скорость	Электронный регулятор 2 ступени	Тиристорный регулятор Плавное	Частотный преобразователь
190EZ-311ES	RE 1.5	REU 1.5	S2S 160	REE 1	см.онлайн катлог
355E4	RTRE 1.5	REU 1.5*	-	REE 2	см.онлайн катлог
355DV	RTRD2	RTRDU 2*	S-DT2SKT	-	см.онлайн катлог

+ Устройство защиты электродвигателя S-ET 10 / STD 16

БЫСТРЫЙ ПОДБОР

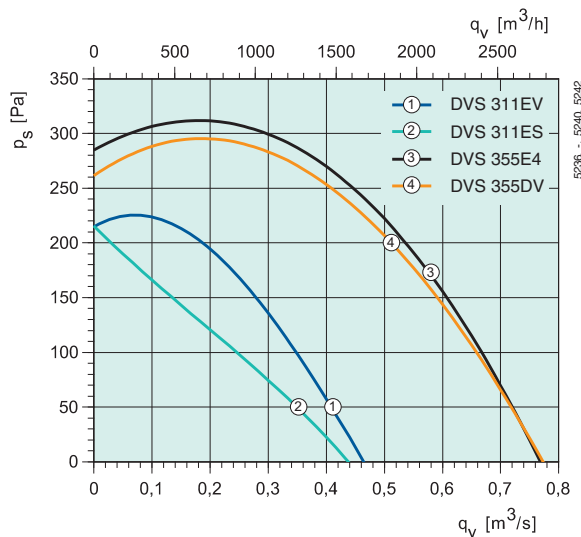
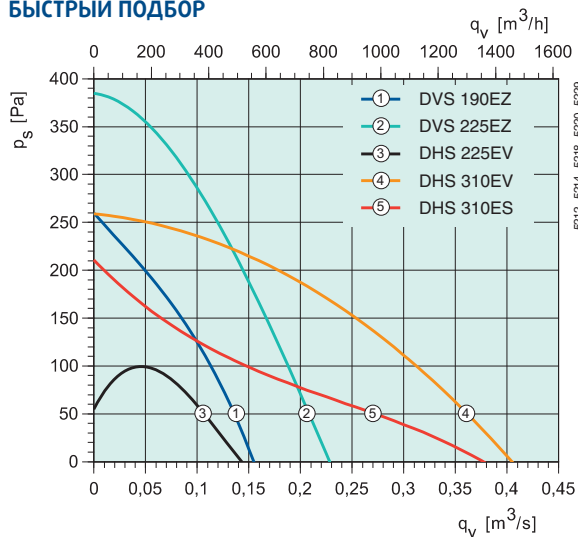

DHS/DVS/DVSI

- Типоразмеры 499 – 710
- Регулирование скорости
- Встроенная термозащита
- Низкий уровень шума
- Не требуют обслуживания и надежны в работе

Вентиляторы серий DVS/DHS/DVSI оснащены рабочим колесом с загнутыми назад лопатками и двигателем с внешним ротором. Все электродвигатели с регулированием скорости должны быть оснащены синус-фильтром. Двигатели подвешены на эффективных виброизоляторах. DVS/DHS/DVSI...EZ/EV/ES: однофазный электродвигатель с переключением для 2-скоростного регулирования
DVS/DHS/DVSI...E4: 1-скоростной двигатель
DVS/DHS/DVSI...DV/DS: 2-скоростной трехфазный электродвигатель с переключением по схеме «звезда/треугольник»
Вентиляторы DVS/DHS/DVSI типоразмеров по 311 оснащены встроенной термозащитой с выводами для подключения к внешнему устройству термозащиты двигателя. Корпус изготовлен из алюминия, стойкого к воздействию морской воды. Пригоден для эксплуатации в районах с морским климатом. Рабочие колеса изготовлены либо из высококачественного композиционного материала.



ЭЛЕКТРИЧЕСКИЕ ПРИНАДЛЕЖНОСТИ



S-ET/STDТ с. 314



RTRE с. 294



RTRD/RTRDU с. 295



REU с. 294



REE с. 295



S2S 160 с. 313



S-DT2 SKT с. 313

БЫСТРЫЙ ПОДБОР

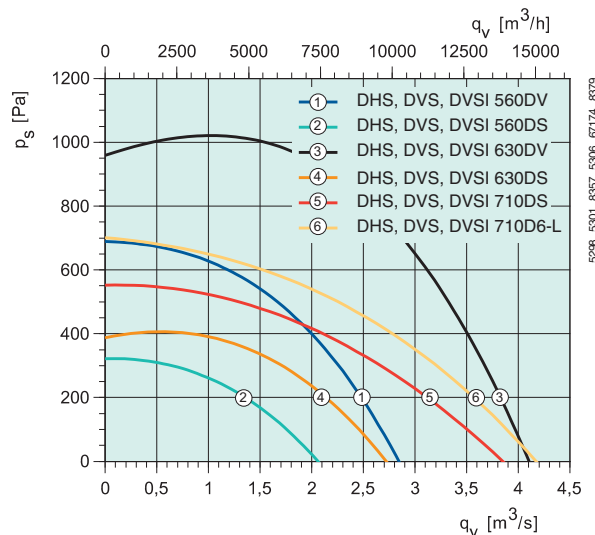
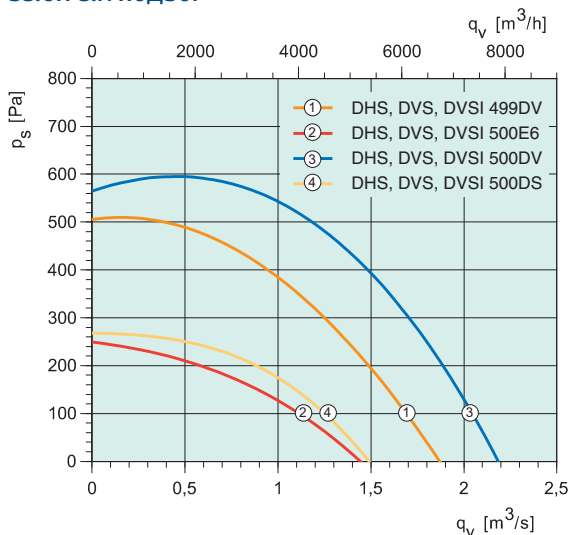

ТЕХНИЧЕСКИЕ ХАРАКТЕРИСТИКИ

Артикул DHS		5721	5725	5723	5724	5726	5727	5933	5728	5729	33181
Аг по. DVS		5744	5748	5746	5747	5749	5750	2747	5751	5752	33177
Артикул DVSI		2367	8692	2370	2372	2373	2374	4204	2376	2378	33179
DHS/DVS/DVSI		499	500	500	500	560	560	630	630	710	710
		DV	E6	DV	DS	DV	DS	DV	DS	DS	D6-L
Напряжение/частота	В/50 Гц	400	230	400	400	400	400	400	400	400	400
Кол-во фаз	~	3	1	3	3	3	3	3	3	3	3
Мощность	Вт	900	360	1185	433	1900	720	3815	1100	2475	2562
Ток	А	1.80	1.60	2.10	1.00	3.50	1.50	6.62	2.10	4.0	4.86
Макс. расход воздуха	м³/ч	6588	5184	7884	5400	10512	7452	14832	10008	16488	14832
Частота вращения	мин⁻¹	1200	850	1330	870	1210	850	1366	860	883	941
Макс. темп. перемещаемого воздуха	°С	40	40	40	40	40	40	50	50	40	40
* при регулировании скорости	°С	40	40	40	40	40	40	50	50	40	
Уровень звукового давления DVS*	дБ(А)	54/45	46/38	56/48	46/38	64/56	49/41	66/58	53/45	58/50	65/57
Масса	кг	38/38/47	45/45/52	49/49/57	34/42/49	58/58/70	47/47/59	85/85/99	65/65/79	88/88/104	88/88/104
Класс изоляции двигателя		F	F	F	F	F	F	F	F	F	F
Класс защиты двигателя		IP 54	IP 54	IP 54	IP 54	IP 54	IP 54	IP 54	IP 54	IP 54	IP 54
Емкость конденсатора	мкФ	–	10	–	–	–	–	–	–	–	–
Схема электрических подключений, с. 362–371		18	6	18	18	18	18	18	18	18	18 Y

* На расстоянии 4 / 10 м. DHS +2 дБ, DVSI -9 дБ

РАЗМЕРЫ, мм

DVS/DVSI

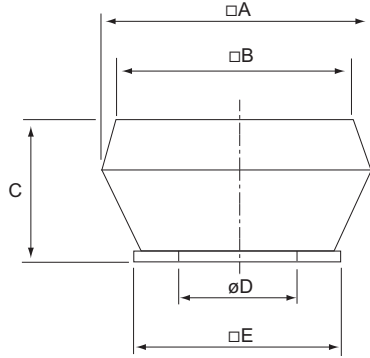

DHS 499-500

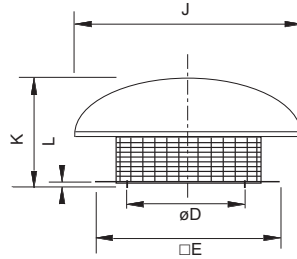

DHS 560-710

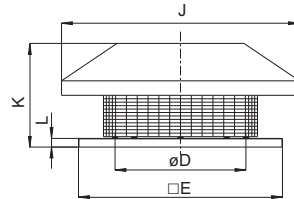

DHS/DVS/DVSI, вид снизу

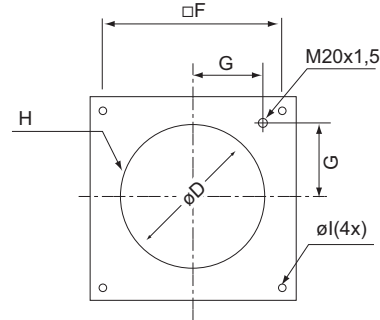

ПРИНАДЛЕЖНОСТИ



Крышные вентиляторы

DHS	□A	□B	C	∅D	□E	□F	G	H	∅I	J	K	L
450E6/DV, 499DV, 500E6/DV/DS	-	-	-	438	665	535	237	6xM8	12	∅830	380	30
560DV/DS, 630DV/DS	-	-	-	605	939	750	293	8xM8	14	□1100	535	30
710DS	-	-	-	647	1035	840	320	8xM8	14	□1282	580	40
DVS	□A	□B	C	∅D	□E	□F	G	H	∅I	J	K	L
450E6/DV, 499DV, 500E6/DV/DS	900	730	465	438	665	535	237	6xM8	12	-	-	-
560DV/DS, 630DV/DS	1150	-	560	605	939	750	293	8xM8	14	-	-	-
710DS	1350	-	660	647	1035	840	320	8xM8	14	-	-	-
DVSI	□A	□B	C	∅D	□E	□F	G	H	∅I	J	K	L
450E6/DV, 499DV, 500E6/DV/DS	968	748	479	438	665	535	237	6xM8	12	-	-	-
560DV/DS, 630DV/DS	1315	-	600	605	939	750	293	8xM8	14	-	-	-
710DS	1483	-	729	674	1035	840	320	8xM8	14	-	-	-

РЕГУЛИРОВАНИЕ СКОРОСТИ

DHS/DVS/DVSI	Трансформатор 5 ступеней	Трансформатор 5 ступеней, высокая/низкая скорость	Электронный регулятор 2 ступени	Тиристорный регулятор Плавное	Частотный преобразователь
500E6	RTRE3	REU 3*	S-DT2SKT	REE 4	см. онлайн катлог
355DV, 499DV, 500DS, 560DS	RTRD2	RTRDU 2*	S-DT2SKT		см. онлайн катлог
500DV, 560DV, 630DS	RTRD4	RTRDU 4*	S-DT2SKT		см. онлайн катлог
630DV, 710DS	RTRD7	RTRDU 7*			см. онлайн катлог

+ Устройство защиты электродвигателя S-ET 10 / STDT 16

Крышные вентиляторы

РАБОЧИЕ ХАРАКТЕРИСТИКИ

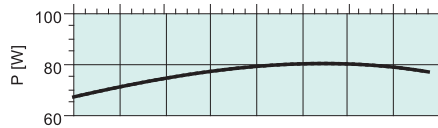
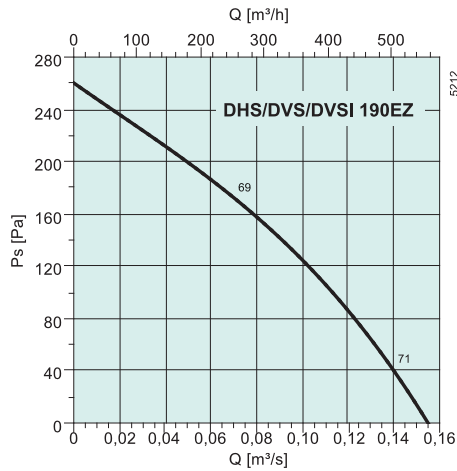

дБ(А)	Общ.	Октавные полосы частот, Гц							
		63	125	250	500	1k	2k	4k	8k
L_{WA} на входе	71	42	60	64	66	65	62	57	50
L_{WA} к окружению	72	43	61	65	67	66	63	58	51
DVSI									
L_{WA} к окружению	67	54	56	60	62	61	58	53	46
Совместно с SSD									
L_{WA} на входе	60	40	55	56	55	46	42	37	32
Условия измерений: 0,07 м³/с, 172 Па									

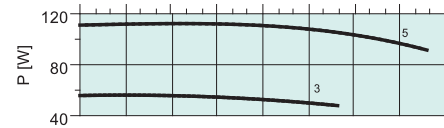
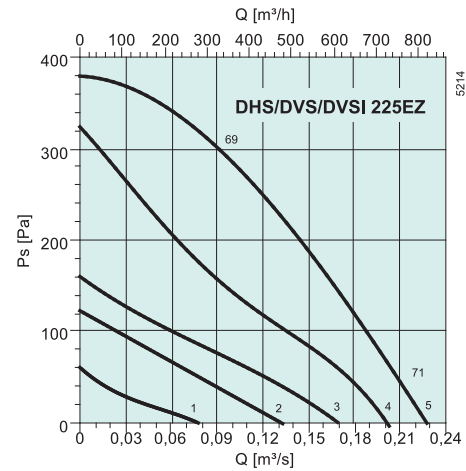

дБ(А)	Общ.	Октавные полосы частот, Гц							
		63	125	250	500	1k	2k	4k	8k
L_{WA} на входе	71	42	60	64	66	65	62	57	50
L_{WA} к окружению	72	43	61	65	67	66	63	58	51
DVSI									
L_{WA} к окружению	67	54	56	60	62	61	58	53	46
Совместно с SSD									
L_{WA} на входе	60	40	55	56	55	46	42	37	32
Условия измерений: 0,14 м³/с, 240 Па									

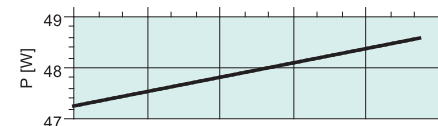
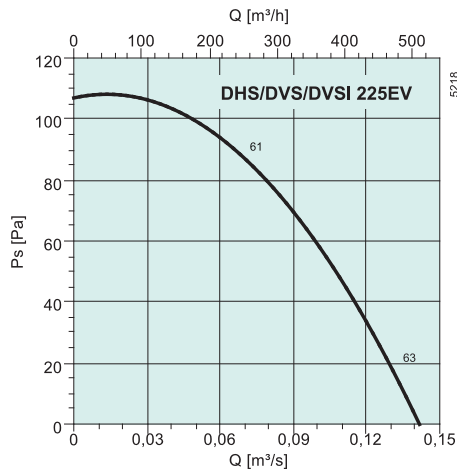

дБ(А)	Общ.	Октавные полосы частот, Гц							
		63	125	250	500	1k	2k	4k	8k
L_{WA} на входе	63	34	52	56	58	57	54	49	42
L_{WA} к окружению	64	35	53	57	59	58	55	50	43
DVSI									
L_{WA} к окружению	58	51	51	53	51	45	38	36	30
Совместно с SSD									
L_{WA} на входе	52	32	47	48	47	38	34	29	24
Условия измерений: 0,07 м³/с, 87 Па									

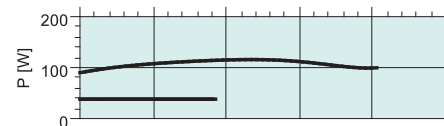
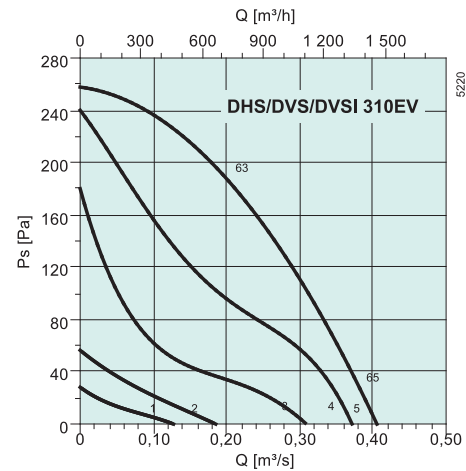

дБ(А)	Общ.	Октавные полосы частот, Гц							
		63	125	250	500	1k	2k	4k	8k
L_{WA} на входе	65	52	54	58	60	59	56	51	44
L_{WA} к окружению	67	54	56	60	62	61	58	53	46
DVSI									
L_{WA} к окружению	58	51	51	53	51	45	38	36	30
Совместно с SSD									
L_{WA} на входе	55	49	49	50	48	41	35	31	29
Условия измерений: 0,14 м³/с, 220 Па									

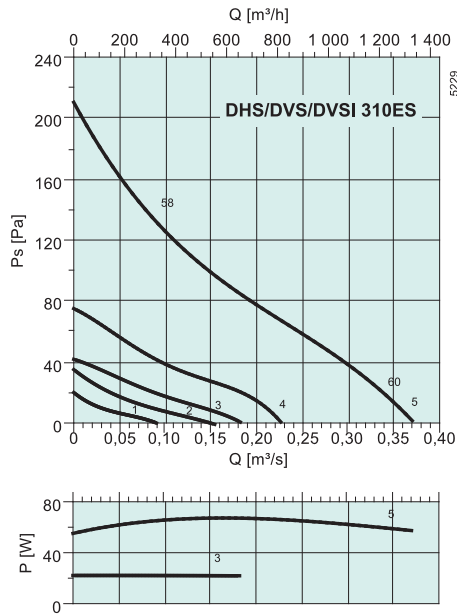

дБ(A)	Общ.	Октавные полосы частот, Гц							
		63	125	250	500	1k	2k	4k	8k
L_{wA} на входе	58	45	47	53	53	53	49	44	36
L_{wA} к окружению	60	47	49	54	55	55	51	46	38
DVSI									
L_{wA} к окружению	51	44	44	47	44	39	31	29	22
Совместно с SSD									
L_{wA} на входе	49	42	42	44	41	35	28	24	21
Условия измерений: 0,12 м³/с, 124 Па									

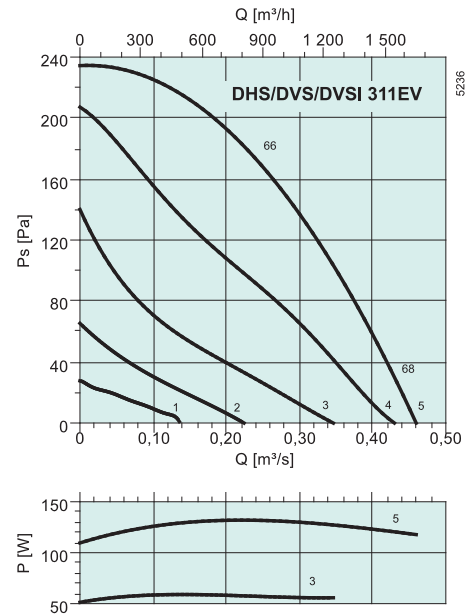

дБ(A)	Общ.	Октавные полосы частот, Гц							
		63	125	250	500	1k	2k	4k	8k
L_{wA} на входе	66	53	55	59	61	60	57	52	45
L_{wA} к окружению	68	55	57	61	63	62	59	54	47
DVSI									
L_{wA} к окружению	59	52	52	54	52	46	39	37	31
Совместно с SSD									
L_{wA} на входе	56	50	50	51	49	42	36	32	30
Условия измерений: 0,28 м³/с, 169 Па									

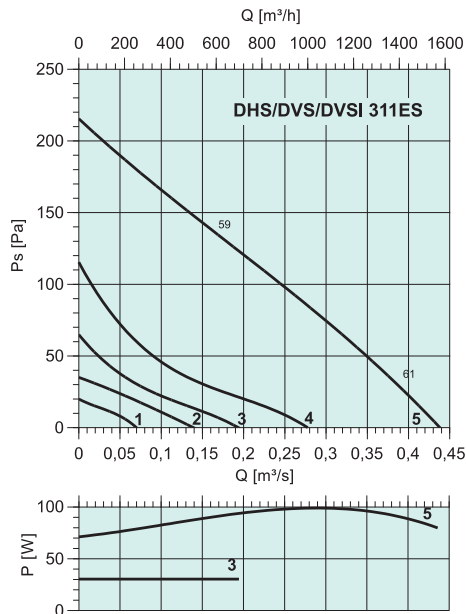

дБ(A)	Общ.	Октавные полосы частот, Гц							
		63	125	250	500	1k	2k	4k	8k
L_{wA} на входе	59	46	48	53	54	54	50	45	37
L_{wA} к окружению	61	48	50	55	56	56	52	47	39
DVSI									
L_{wA} к окружению	52	45	45	48	45	40	32	30	23
Совместно с SSD									
L_{wA} на входе	50	43	48	45	42	36	29	25	22
Условия измерений: 0,17 м³/с, 137 Па									

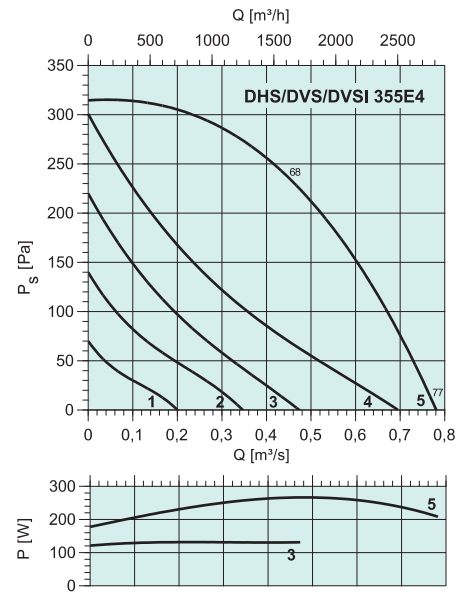

дБ(A)	Общ.	Октавные полосы частот, Гц							
		63	125	250	500	1k	2k	4k	8k
L_{wA} на входе	68	55	57	61	63	62	59	54	47
L_{wA} к окружению	70	57	59	63	65	64	61	56	49
DVSI									
L_{wA} к окружению	61	54	54	55	54	48	41	39	33
Совместно с SSD									
L_{wA} на входе	58	52	52	53	49	43	37	38	32
Условия измерений: 0,45 м³/с, 240 Па									

Крышные вентиляторы

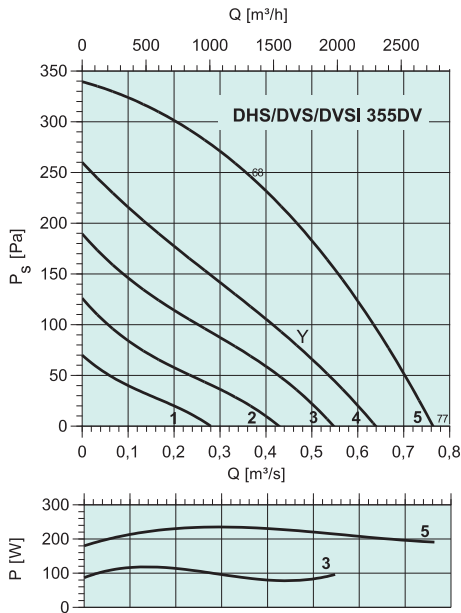

дБ(А)	Общ.	Октавные полосы частот, Гц							
		63	125	250	500	1k	2k	4k	8k
L_{WA} на входе	68	55	57	61	63	62	59	54	47
L_{WA} к окружению	70	57	59	63	65	64	61	56	49
DVSI									
L_{WA} к окружению	61	54	54	56	54	48	41	39	33
Совместно с SSD									
L_{WA} на входе	58	52	52	53	49	43	37	38	32
Условия измерений: 0,45 м³/с, 240 Па									

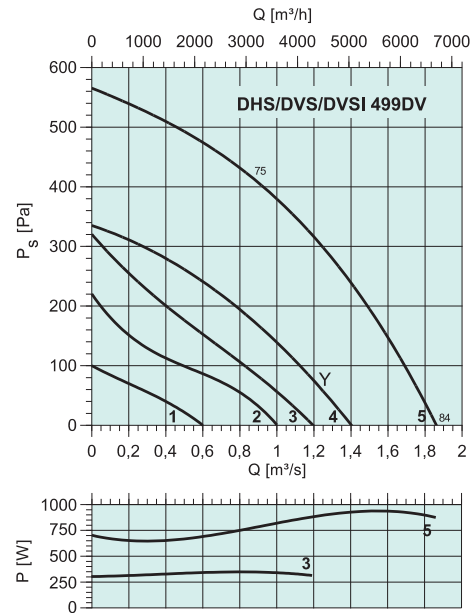

дБ(А)	Общ.	Октавные полосы частот, Гц							
		63	125	250	500	1k	2k	4k	8k
L_{WA} на входе	75	62	64	68	70	69	66	61	54
L_{WA} к окружению	77	64	66	70	72	71	68	63	56
DVSI									
L_{WA} к окружению	68	61	61	63	61	55	48	46	40
Совместно с SSD									
L_{WA} на входе	65	59	59	59	57	49	41	39	37
Условия измерений: 0,83 м³/с, 420 Па									

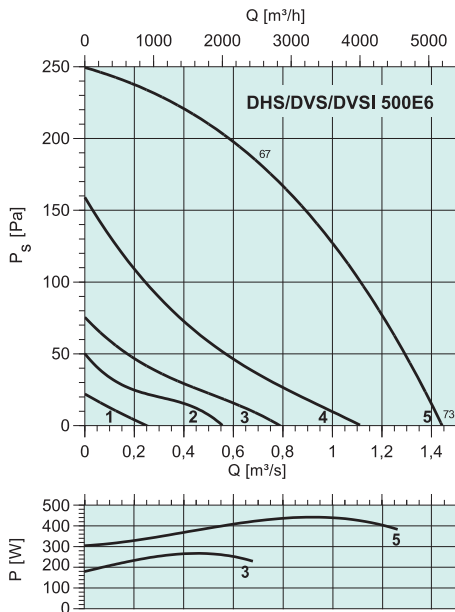

дБ(А)	Общ.	Октавные полосы частот, Гц							
		63	125	250	500	1k	2k	4k	8k
L_{WA} на входе	67	54	56	61	62	62	58	53	45
L_{WA} к окружению	69	56	58	63	64	64	60	55	47
DVSI									
L_{WA} к окружению	60	53	53	56	53	48	40	38	31
Совместно с SSD									
L_{WA} на входе	57	51	51	52	49	42	33	31	28
Условия измерений: 0,83 м³/с, 200 Па									

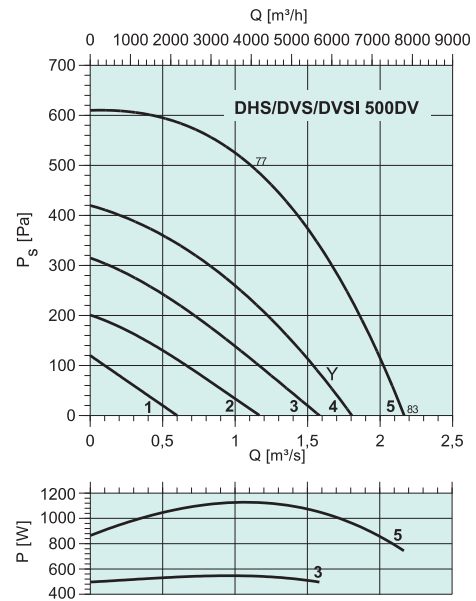

дБ(А)	Общ.	Октавные полосы частот, Гц							
		63	125	250	500	1k	2k	4k	8k
L_{WA} на входе	77	64	66	70	72	71	68	63	56
L_{WA} к окружению	79	66	68	72	74	73	70	65	58
DVSI									
L_{WA} к окружению	70	63	63	65	63	57	50	48	42
Совместно с SSD									
L_{WA} на входе	67	61	61	61	59	51	43	41	39
Условия измерений: 1,11 м³/с, 500 Па									

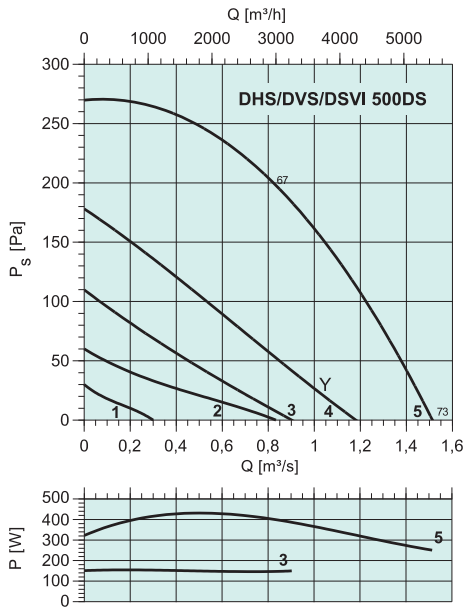

дБ(А)	Общ.	Октавные полосы частот, Гц							
		63	125	250	500	1k	2k	4k	8k
L_{WA} на входе	67	54	56	61	62	62	58	53	45
L_{WA} к окружению	69	56	58	63	64	64	60	55	47
DVSI									
L_{WA} к окружению	60	53	53	56	53	48	40	38	31
Совместно с SSD									
L_{WA} на входе	57	51	51	52	49	42	33	31	28
Условия измерений: 0,83 м³/с, 200 Па									

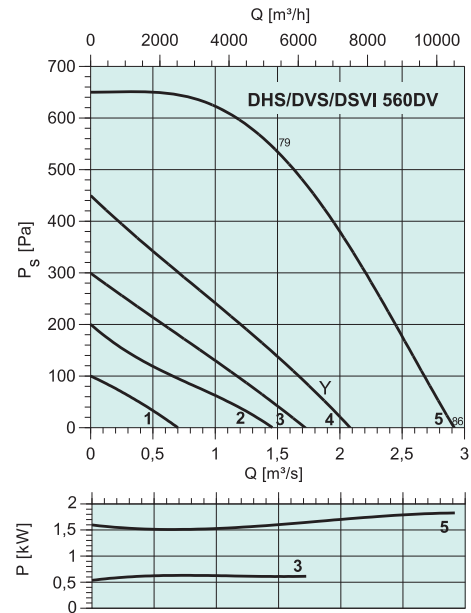

дБ(А)	Общ.	Октавные полосы частот, Гц							
		63	125	250	500	1k	2k	4k	8k
L_{WA} на входе	79	66	68	72	74	73	70	65	58
L_{WA} к окружению	87	74	76	80	82	81	78	73	66
DVSI									
L_{WA} к окружению	78	71	71	73	71	65	58	56	50
Совместно с SSD									
L_{WA} на входе	70	64	63	64	63	56	49	46	45
Условия измерений: 1,39 м³/с, 560 Па									

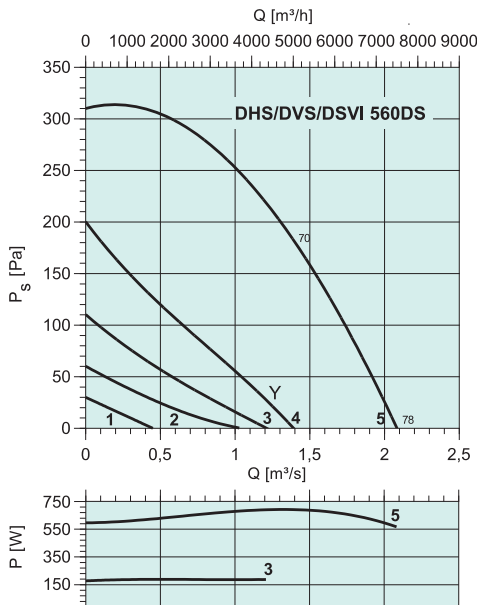

дБ(А)	Общ.	Октавные полосы частот, Гц							
		63	125	250	500	1k	2k	4k	8k
L_{WA} на входе	70	57	59	64	65	65	61	56	48
L_{WA} к окружению	72	59	61	66	67	67	63	58	50
DVSI									
L_{WA} к окружению	63	56	56	59	56	51	43	41	34
Совместно с SSD									
L_{WA} на входе	61	55	54	56	54	48	40	37	35
Условия измерений: 1,39 м³/с, 183 Па									

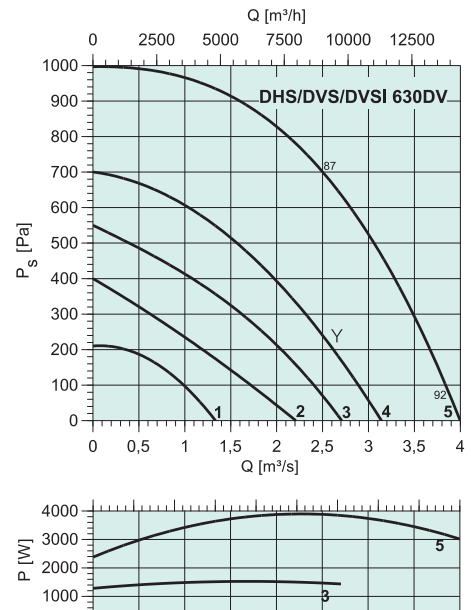

дБ(А)	Общ.	Октавные полосы частот, Гц							
		63	125	250	500	1k	2k	4k	8k
L_{WA} на входе	87	74	76	80	82	81	78	73	66
L_{WA} к окружению	89	76	78	82	84	83	80	75	68
DVSI									
L_{WA} к окружению	80	73	73	75	73	67	60	58	52
Совместно с SSD									
L_{WA} на входе	78	72	71	72	71	64	57	54	53
Условия измерений: 2,50 м³/с, 700 Па									

Крышные вентиляторы

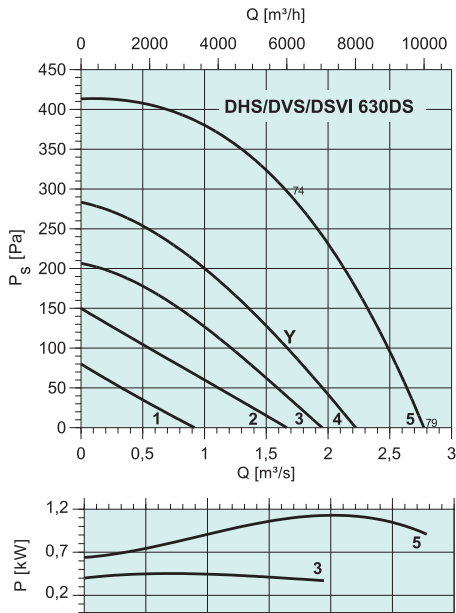

дБ(A)	Общ.	Октавные полосы частот, Гц							
		63	125	250	500	1k	2k	4k	8k
L_{WA} на входе	74	61	63	68	69	69	65	60	52
L_{WA} к окружению	76	63	65	70	71	71	67	62	54
DVSI									
L_{WA} к окружению	67	60	60	63	60	55	47	45	38
Совместно с SSD									
L_{WA} на входе	65	59	58	60	58	52	44	41	39
Условия измерений: 1,67 м³/с, 300 Па									

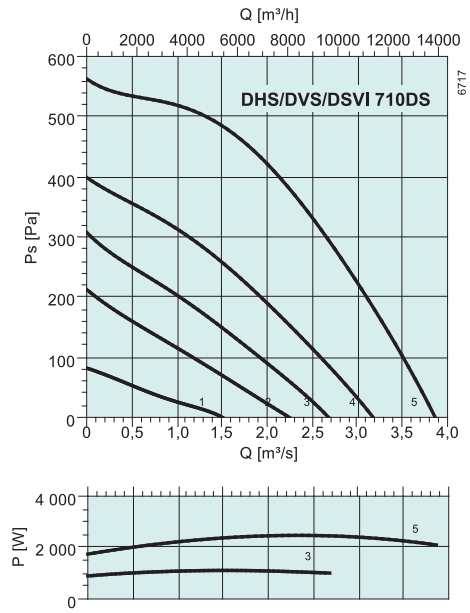

дБ(A)	Общ.	Октавные полосы частот, Гц							
		63	125	250	500	1k	2k	4k	8k
L_{WA} на входе	79	66	68	73	74	74	70	65	57
L_{WA} к окружению	81	68	70	75	76	76	72	67	59
DVSI									
L_{WA} к окружению	72	65	65	68	65	60	52	50	43
Совместно с SSD									
L_{WA} на входе	69	63	62	65	60	54	45	42	46
Условия измерений: 2,3 м³/с, 375 Па									

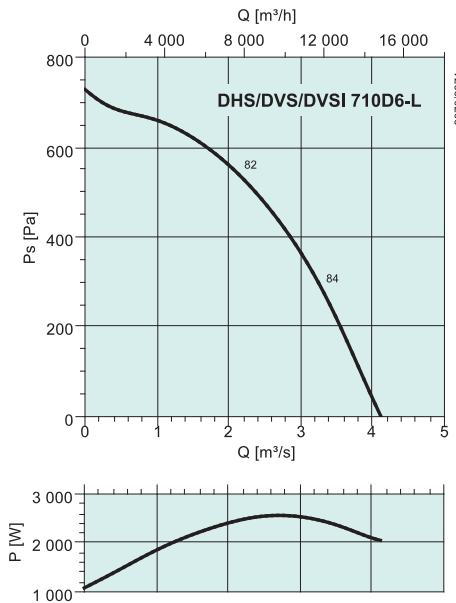

дБ(A)	Общ.	Октавные полосы частот, Гц							
		63	125	250	500	1k	2k	4k	8k
L_{WA} на входе	82	66	73	75	75	78	78	75	65
L_{WA} к окружению	88	62	69	75	81	83	83	78	68
DVSI									
L_{WA} к окружению	79	59	70	71	73	71	69	68	61
Совместно с SSD									
L_{WA} на входе	72	63	67	67	61	58	53	52	54
Условия измерений: 2,3 м³/с, 518 Па									

Реализованные проекты



Вид с севера



Вид с юга

Проект: Matrix

Тип здания: Торгово-офисное здание

Город / страна: Пуна, Индия

Оборудование / решение: Вентиляторы Jet, осевые вентиляторы, крышные вентиляторы, канальные вентиляторы K, осевые вентиляторы серий AW, AR, противопожарные клапаны с приводами, решетки, жалюзи, диффузоры, VCD

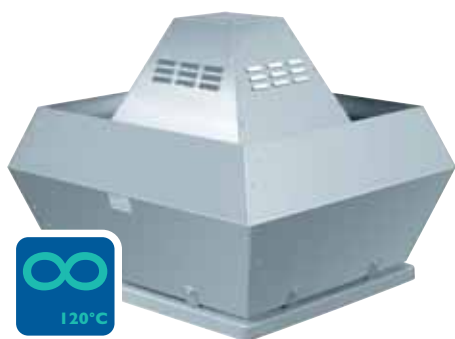

DVN/DVNI

Корпус и рабочее колесо с загнутыми назад лопаткам изготовлены из алюминия, стойкого к воздействию морской воды. Опорная рама и встроенная защитная решетка изготовлены из оцинкованной листовой стали с порошковым покрытием.

Двигатель подвешен на эффективных виброизоляторах. Регулирование скорости электродвигателей IE2 осуществляется только с помощью преобразователя частоты. Вентиляторы оснащены встроенными термисторами с выводами для подключения к внешнему устройству защиты двигателя.

Исполнение DVNI оснащено изоляцией из минеральной ваты толщиной 50 мм для снижения уровня шума.

ЭЛЕКТРИЧЕСКИЕ ПРИНАДЛЕЖНОСТИ



S-ET/STDT
с. 314-315



REU с. 294



RTRDU
с. 295



FRQ с. 300



FXDM с. 298



S-DT2 SKT
с. 313

БЫСТРЫЙ ПОДБОР

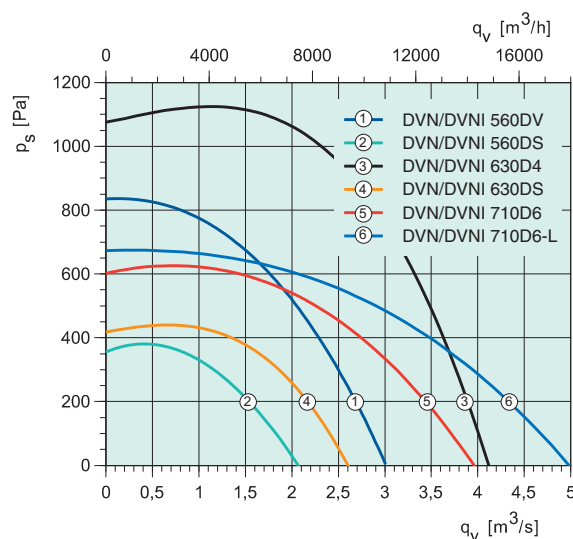
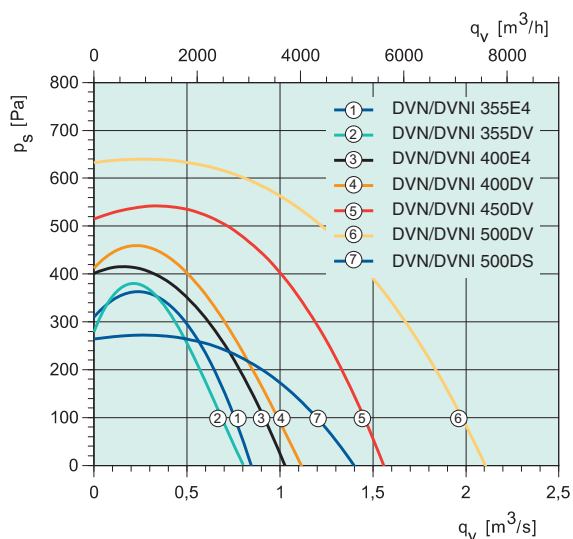

ТЕХНИЧЕСКИЕ ХАРАКТЕРИСТИКИ

Артикул DVN		30301	30278	2630	2631	32184	32185	9852
Артикул DVNI		30446	30313	3909	3396	33462	33463	9857
DVN/DVNI		355E4	355DV	400E4	400DV	450D4 IE2	500D4 IE2	500DS
Напряжение/частота	V/50 Гц	230	400 3~	230	400 3~	400 Y 3~	400 Y 3~	400 3~
Мощность	Вт	370	370	370	370	750	1500	550
Ток	А	1.49	1.20	2.00	1.40	1.78	1.39	1.86
Макс. расход воздуха	m^3/h	3046	3020	3600	3960	5616	7632	5076
Частота вращения	$мин^{-1}$	1408	1420	1420	1442	1400	1400	936
Макс. температура перемещаемого воздуха	$^{\circ}C$	120	120	120	120	120	120	120
Уровень звукового давления на расстоянии 4/10 м	дБ(А)	49/41	50/42	52/44	52/44	54/46	57/49	47/39
Масса	кг	27/33	27/33	33/39	33/39	38/46	49/57	48/55
Класс изоляции двигателя		F	F	F	F	F	F	F
Класс защиты двигателя		IP 54	IP 54	IP 54	IP 54	IP 55	IP 55	IP 54
Емкость конденсатора	мкФ	12	-	12	-	-	-	-
Защита электродвигателя		S-ET 10	STDT 16	S-ET 10	STDT 16	STDT 16/ U-EK230E		STDT 16
Регулятор скорости, 5-ступеней	Трансформатор	RTRE 3	RTRD 2	RTRE 3	RTRD 2	-	-	RTRD 2
Регулятор, 5 ст., высокая/низкая скорость	Трансформатор	REU 3*	RTRDU 2	REU 3*	RTRDU 2	-	-	RTRDU 2
Регулятор скорости, 2 ступени		-	S-DT2SKT	-	S-DT2SKT	-	-	S-DT2SKT
Регулятор скорости, плавн.		-	FXDM	-	FXDM	FXDM	FXDM	FXDM
Схема электрических подключений, с. 362-371		21	17	21	17	10	10	20

* + S-ET 10

ВНИМАНИЕ! Для двигателей IE2 регулирование скорости только с помощью частотного преобразователя.

РАЗМЕРЫ, мм

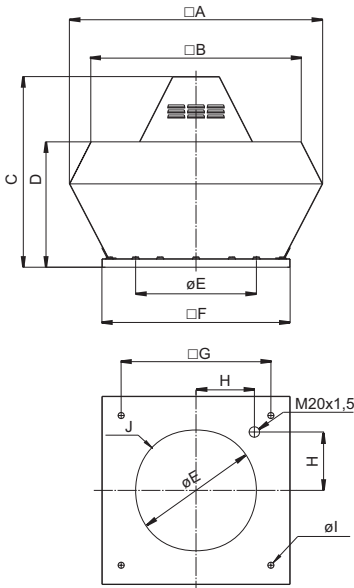

DVN	□A	□B	C	D	∅E	□F	□G	H	∅I	J
355-400	720	618	600	390	438	595	450	200	12(4x)	6xM8
450-500	900	730	675	465	438	665	535	237	12(4x)	6xM8
560-630	1150	955	900	560	605	939	750	293	14(4x)	8xM8
710	1350	1178	936	660	674	1035	840	320	14(4x)	8xM8

DVNI	□A	□B	C	D	∅E	□F	□G	H	∅I	J
355-400	874	648	600	439	438	595	450	200	12(4x)	6xM8
450-500	970	730	675	479	438	665	535	237	12(4x)	6xM8
560-630	1315	1035	900	600	605	939	750	293	14(4x)	8xM8
710	1483	1165	936	729	674	1035	840	320	14(4x)	8xM8

ПРИНАДЛЕЖНОСТИ



SSD с. 346



FDS с. 346

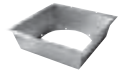

ASK с. 352



VKS с. 352



VKM с. 352



ASS с. 353



ASF с. 347

Артикул DVN		32187	32188	33554	32189	33555	33669
Артикул DVNI		33465	33466	33468	33467	33469	33670
DVN/DVNI		560D4 IE2	560D6 IE2	630D4 IE2	630D6 IE2	710D6 IE2	710D6-L
Напряжение/частота	В/50 Гц	400 Y 3~	400 Y 3~	400 D 3~	400 Y 3~	400 Y 3~	400 Y 3~
Мощность	Вт	2200	750	4000	1500	2200	3063
Ток	А	8.12	1.98	8.12	3.61	5.1	5.1
Макс. расход воздуха	м³/ч	10800	7560	14904	9396	14508	18036
Частота вращения	мин⁻¹	1445	905	1450	940	940	940
Макс. температура перемещаемого воздуха	°C	120	120	120	120	120	120
* при регулировании скорости	°C	100	100	–	100	–	–
Уровень звукового давления на расстоянии 4/10 м	дБ(А)	65/57	50/42	67/59	54/46	59/51	64/56
Масса	кг	58/70	57/69	65/79	65/79	88/102	90/105
Класс изоляции двигателя		F	F	F	F	F	F
Класс защиты двигателя		IP 55	IP 55	IP 55	IP 55	IP 55	IP 55
Регулятор скорости, плавн.		FRQ10	FRQ10	FRQ10	FRQ10	FRQ10	FRQ10
Схема электрических подключений, с. 362–371		10	10	13b D	10	10	10

Крышные вентиляторы

РАБОЧИЕ ХАРАКТЕРИСТИКИ

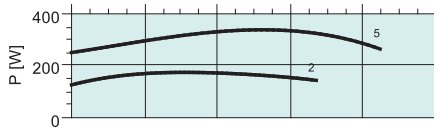
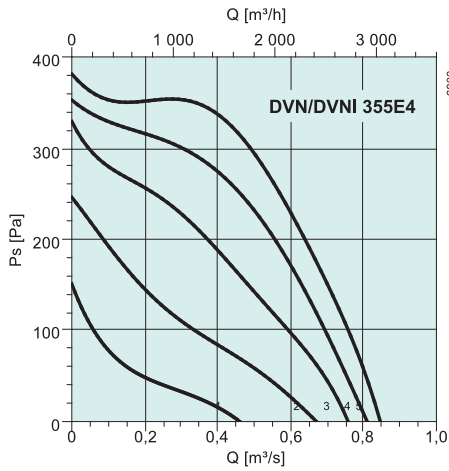

дБ(A)	Общ.	Октавные полосы частот, Гц							
		63	125	250	500	1k	2k	4k	8k
L_{wA} на входе	70	41	59	63	65	64	61	56	49
L_{wA} к окружению	72	43	61	65	67	66	63	58	51
DVNI									
L_{wA} к окружению	63	34	52	56	58	57	54	49	42
Совместно с SSD 355/400									
L_{wA} на входе	60	31	49	53	55	54	51	46	39
Условия измерений: 0,45 м ³ /с, 315 Па									

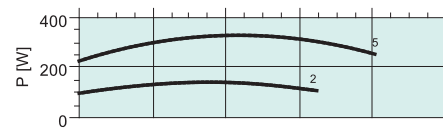
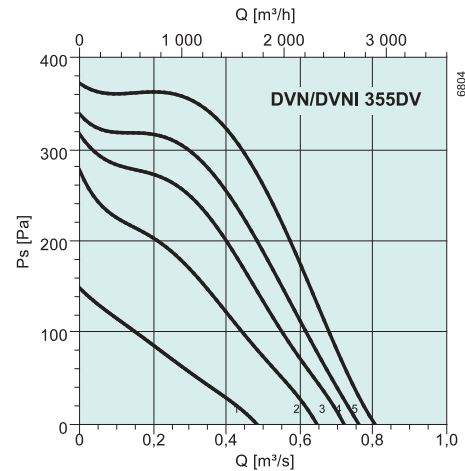

дБ(A)	Общ.	Октавные полосы частот, Гц							
		63	125	250	500	1k	2k	4k	8k
L_{wA} на входе	70	41	59	63	65	64	61	56	49
L_{wA} к окружению	72	43	61	65	67	66	63	58	51
DVNI									
L_{wA} к окружению	63	34	52	56	58	57	54	49	42
Совместно с SSD 355/400									
L_{wA} на входе	60	31	49	53	55	54	51	46	39
Условия измерений: 0,45 м ³ /с, 315 Па									

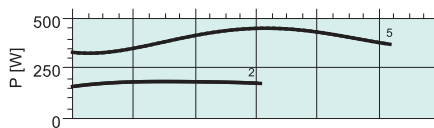
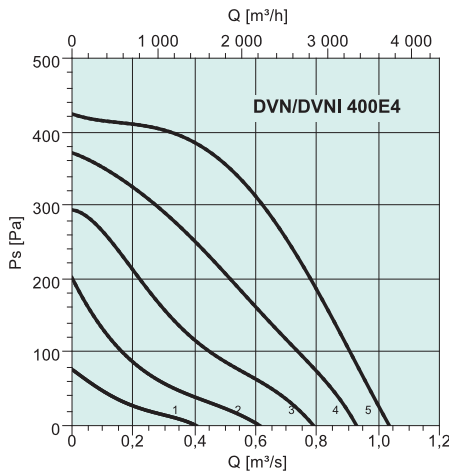

дБ(A)	Общ.	Октавные полосы частот, Гц							
		63	125	250	500	1k	2k	4k	8k
L_{wA} на входе	73	60	62	66	68	67	64	59	52
L_{wA} к окружению	75	62	64	68	70	69	66	61	54
DVNI									
L_{wA} к окружению	66	59	59	61	60	56	47	45	39
Совместно с SSD 355/400									
L_{wA} на входе	63	57	57	58	54	48	42	43	37
Условия измерений: 0,69 м ³ /с, 249 Па									

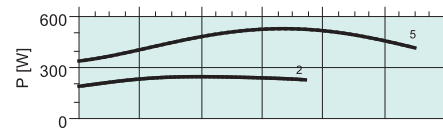
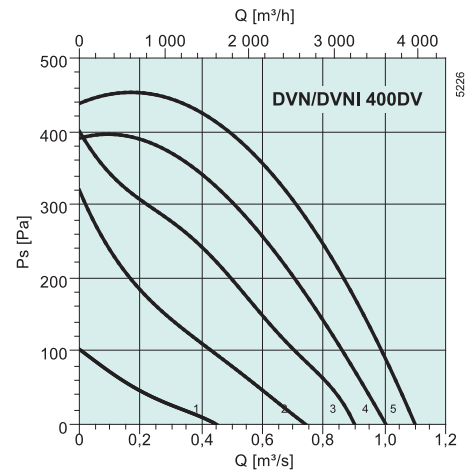

дБ(A)	Общ.	Октавные полосы частот, Гц							
		63	125	250	500	1k	2k	4k	8k
L_{wA} на входе	73	60	62	66	68	67	64	59	52
L_{wA} к окружению	75	62	64	68	70	69	66	61	54
DVNI									
L_{wA} к окружению	66	59	59	61	60	56	47	45	39
Совместно с SSD 355/400									
L_{wA} на входе	63	57	57	58	54	48	42	43	37
Условия измерений: 0,74 м ³ /с, 285 Па									

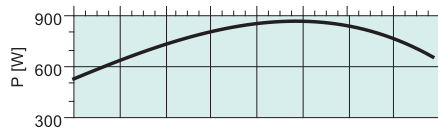
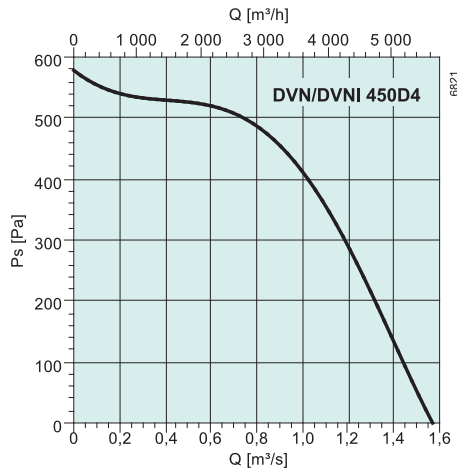

дБ(А)	Общ.	Октавные полосы частот, Гц							
		63	125	250	500	1k	2k	4k	8k
L_{WA} на входе	75	62	64	68	70	69	66	61	54
L_{WA} к окружению	77	64	66	70	72	71	68	63	56
DVNI									
L_{WA} к окружению	68	61	61	63	61	55	48	46	40
Совместно с SSD 450/499/500									
L_{WA} на входе	65	59	59	59	57	49	41	39	37
Условия измерений: 1,09 м ³ /с, 362 Па									

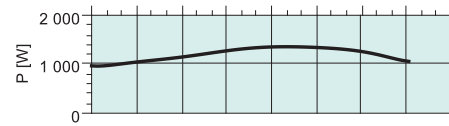
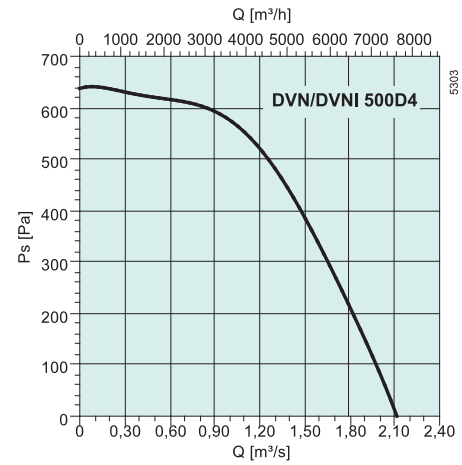

дБ(А)	Общ.	Октавные полосы частот, Гц							
		63	125	250	500	1k	2k	4k	8k
L_{WA} на входе	78	65	67	71	73	72	69	64	57
L_{WA} к окружению	80	67	69	73	75	74	71	66	59
DVNI									
L_{WA} к окружению	71	64	64	66	64	58	51	49	43
Совместно с SSD 450/499/500									
L_{WA} на входе	68	62	62	62	60	52	44	42	40
Условия измерений: 1,50 м ³ /с, 400 Па									

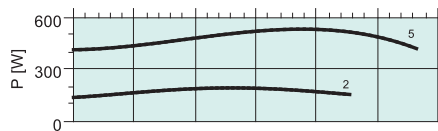
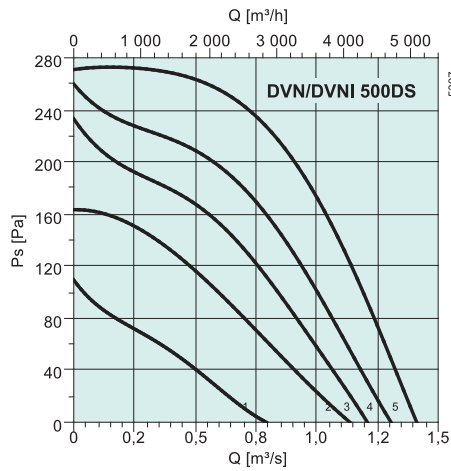

дБ(А)	Общ.	Октавные полосы частот, Гц							
		63	125	250	500	1k	2k	4k	8k
L_{WA} на входе	68	55	57	62	63	63	59	54	46
L_{WA} к окружению	70	57	59	64	65	65	61	56	48
DVNI									
L_{WA} к окружению	61	54	54	57	54	49	41	39	32
Совместно с SSD 450/499/500									
L_{WA} на входе	58	52	52	53	50	43	34	32	29
Условия измерений: 0,69 м ³ /с, 250 Па									

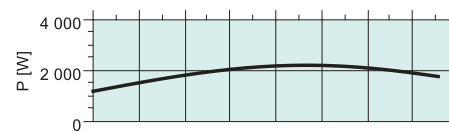
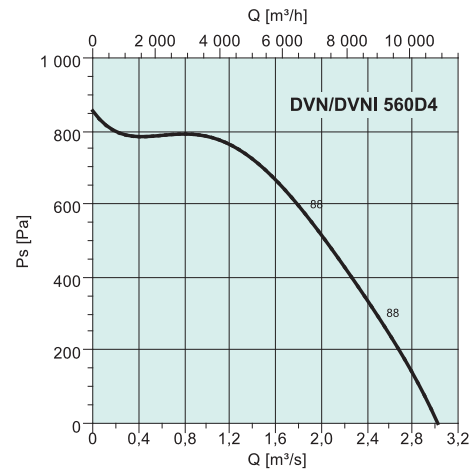

дБ(А)	Общ.	Октавные полосы частот, Гц							
		63	125	250	500	1k	2k	4k	8k
L_{WA} на входе	80	67	69	73	75	74	71	66	59
L_{WA} к окружению	87	74	76	80	82	81	78	73	66
DVNI									
L_{WA} к окружению	78	71	71	73	71	65	58	56	50
Совместно с SSD 560/630									
L_{WA} на входе	62	56	55	57	55	49	41	38	36
Условия измерений: 1,11 м ³ /с, 340 Па									

Крышные вентиляторы

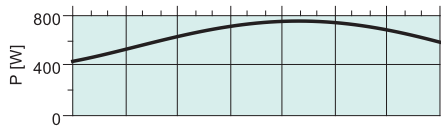
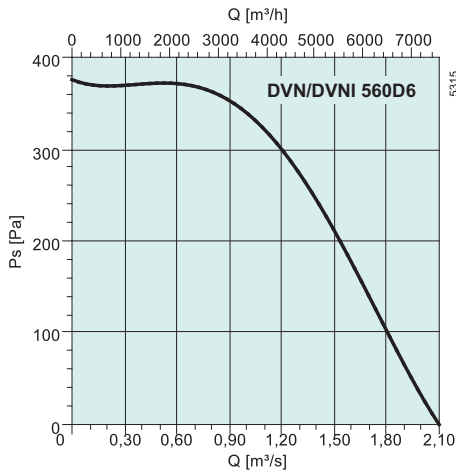

дБ(А)	Общ.	Октавные полосы частот, Гц							
		63	125	250	500	1k	2k	4k	8k
L_{wA} на входе	71	58	60	65	66	66	62	57	49
L_{wA} к окружению	73	60	62	67	68	68	64	59	51
DVNI									
L_{wA} к окружению	64	57	57	60	57	54	45	43	35
Совместно с SSD 560/630									
L_{wA} на входе	62	56	55	57	55	49	41	38	36
Условия измерений: 1,11 м³/с, 340 Па									

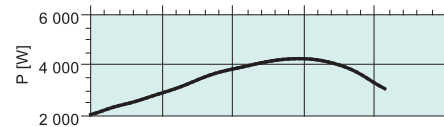
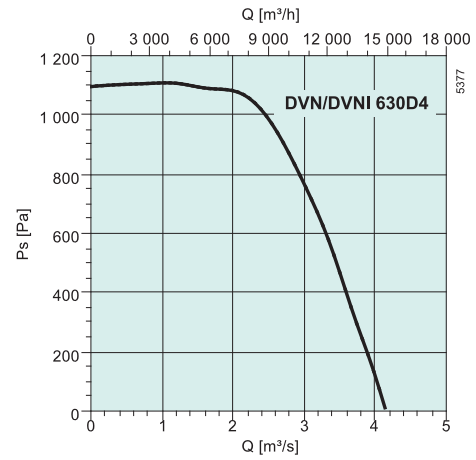

дБ(А)	Общ.	Октавные полосы частот, Гц							
		63	125	250	500	1k	2k	4k	8k
L_{wA} на входе	88	75	77	81	83	82	79	74	67
L_{wA} к окружению	90	77	79	83	85	84	81	76	69
DVNI									
L_{wA} к окружению	81	74	74	76	74	70	62	60	53
Совместно с SSD 560/630									
L_{wA} на входе	79	73	72	73	72	65	58	55	54
Условия измерений: 3,06 м³/с, 600 Па									

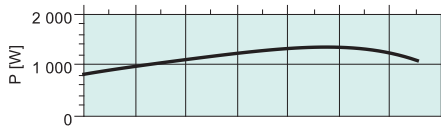
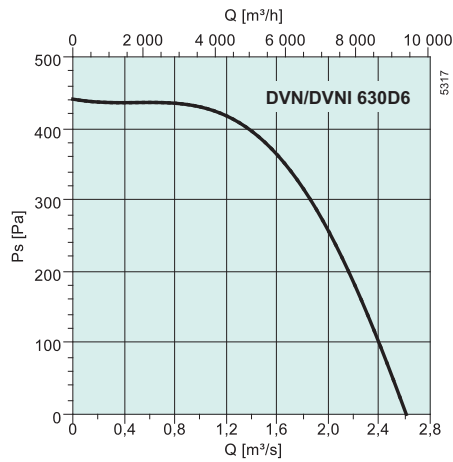

дБ(А)	Общ.	Октавные полосы частот, Гц							
		63	125	250	500	1k	2k	4k	8k
L_{wA} на входе	75	62	64	69	70	70	66	61	53
L_{wA} к окружению	77	64	66	71	72	72	68	63	55
DVNI									
L_{wA} к окружению	68	61	61	64	61	58	49	47	39
Совместно с SSD 560/630									
L_{wA} на входе	66	60	59	61	59	53	45	42	40
Условия измерений: 1,55 м³/с, 370 Па									

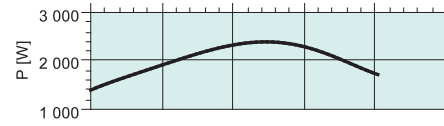
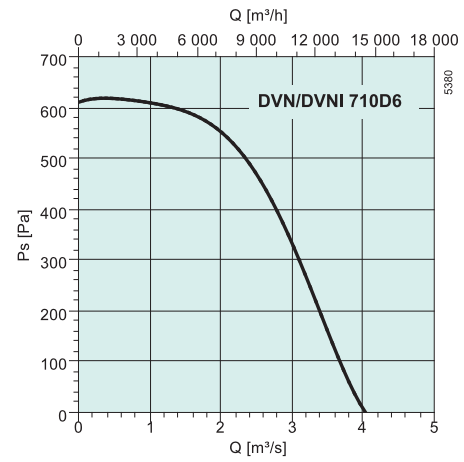

дБ(А)	Общ.	Октавные полосы частот, Гц							
		63	125	250	500	1k	2k	4k	8k
L_{wA} на входе	80	67	69	74	75	75	71	66	58
L_{wA} к окружению	82	69	71	76	77	77	73	68	60
DVNI									
L_{wA} к окружению	73	66	66	68	66	63	54	52	45
Совместно с SSD 710									
L_{wA} на входе	70	64	63	66	61	55	46	43	47
Условия измерений: 2,93 м³/с, 400 Па									

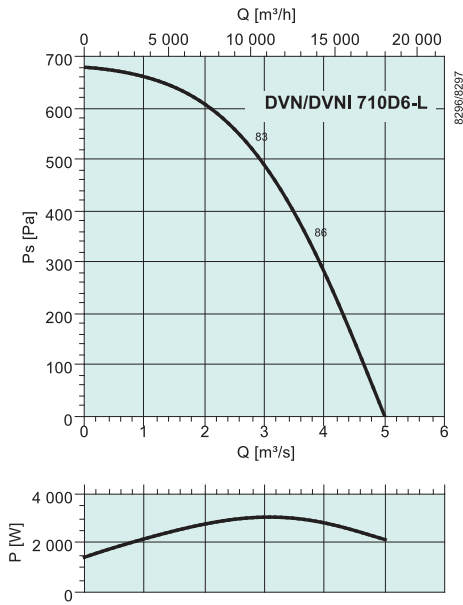

дБ(А)	Общ.	Октавные полосы частот, Гц							
		63	125	250	500	1k	2k	4k	8k
L_{wA} на входе	83	51	68	73	74	78	77	75	67
L_{wA} к окружению	87	52	69	77	83	81	79	77	69
DVNI									
L_{wA} к окружению	81	60	70	74	76	75	72	69	63
Совместно с SSD									
L_{wA} на входе	69	48	62	65	60	58	52	52	56
Условия измерений: 2.79 м³/с, 522 Па									

Крышные вентиляторы



DVV

- Электродвигатель установлен вне воздушного потока
- Макс. температура перемещаемого воздуха 120 °С
- Вертикальный выпуск воздуха
- Предназначен для эксплуатации в районах с морским климатом
- Широкий выбор дополнительных принадлежностей

ЭЛЕКТРИЧЕСКИЕ ПРИНАДЛЕЖНОСТИ



REV DVV
с. 313

Восьмиугольный корпус изготовлен из алюминия, стойкого к воздействию морской воды (4-полюсный 1000-M и P - из листовой стали с алюминиевым покрытием). Опорная рама изготовлена из оцинкованной стали. Рабочее колесо с загнутыми назад лопаткам также изготовлено из оцинкованной стали.

Вентиляторы оснащены электродвигателями, отвечающими стандарту IEC. Степень защиты электродвигателей IP 54. Класс нагровостойкости изоляционных материалов F.

1-скоростные двигатели или 2-скоростные двигатели с включением по схеме Даландера (4-8, 6-12) или с отдельными обмотками (6-8, 4-6, 8-12). Охлаждение двигателя осуществляется с помощью воздуха, перемещаемого по воздуховоду. Защита двигателя от перегрева по требованию (термистор или термоконтакты). Типоразмеры 800 и 1000 оснащены сервисным выключателем. Остальные типоразмеры оснащены соединительной коробкой (сервисный выключатель устанавливается по требованию заказчика).

На заводе-изготовителе на выходе вентилятора DVV может быть установлен шумоглушитель (исполнение DVVI).

Шумоглушители поставляются также в качестве дополнительной принадлежности (HSDV).

ТЕХНИЧЕСКИЕ ХАРАКТЕРИСТИКИ

Артикул		3506	3530	3554	3574	3582	3578	3586	3626
DVV 120 °С		400D4-6	450D4-6	560D4-6	630D4-K	630D4-6-K	630D4	630D4-6	800D4-K
Напряжение/частота	В/50 Гц	400 3~	400 3~	400 3~	400 3~	400 3~	400 3~	400 3~	400 3~
Мощность	кВт	0.55/0.18	1.1/0.37	1.7/1.2	3.0	3.0/0.9	5.5	5.5/1.7	9.5
Ток	А	1.7/0.8	3/1.4	4.6/3.7	6.9	6.9/3.3	11	12/4.5	18.5
Пусковой ток	А	6.8/2.4	10.8/5.9	23.9/13.3	38	38.0/13	75.5	81.6/20.3	124
Макс. расход воздуха	м³/ч	4212/2800	7236/4860	9504/6516	12600	12600/8208	19296	19296/12096	25488
Частота вращения	мин⁻¹	1420/940	1420/950	1450/940	1400	1450/975	1450	1460/970	1440
Макс. температура перемещаемого воздуха	°С	120	120	120	120	120	120	120	120
Уровень звук. давл. на расстоянии 4 м	дБ(А)	62/53	66/55	69/60	71	71/61	75	75/64	76
Уровень звук. давл. на расстоянии 10 м	дБ(А)	52/43	56/46	59/52	63	63/53	69	69/58	70
Масса	кг	52/45	68	75	110	118	120	124	192
Класс изоляции двигателя		F	F	F	F	F	F	F	F
Класс защиты двигателя		IP 54	IP 54	IP 54	IP 54	IP 55	IP 54	IP 55	IP 54
Схема электрических подключений, с. 362–371		15a	15a	15a	13a D	15a	13a	13a	13a

Артикул		3630	3638	3644	30035	30040	30044	30048	30052	30056
DVV 120 °С		800D4-8-K	800D6	800D6-8	800D4-M	800D4-6-M	800D4-8-M	800D4-P	800D4-6-P	800D4-8-P
Напряжение/частота	В/50 Гц	400 3~	400 3~	400 3~	400 3~	400 3~	400 3~	400 3~	400 3~	400 3~
Мощность	кВт	9.0/2.4	5.5	5.7/2.4	15.0	15.0/5.0	16.2/3.7	18.0	18.5/7.0	18.5/4.5
Ток	А	18.5/5.5	13	12.3/6.2	29	33/13.5	36/13	35.5	36/19	40/15
Пусковой ток	А	114/24	75.4	62.8/21.7	203	198/76	290/64	270	244/110	335/75
Макс. расход воздуха	м³/ч	25488/14112	25488	25488/19008	34488	34488/22392	34488/17244	38880	38880/26100	38880/19512
Частота вращения	мин⁻¹	1420/720	950	960/720	1450	1465/980	1470/735	1460	1460/985	1470/735
Макс. температура перемещаемого воздуха	°С	120	120	120	120	120	120	120	120	120
Уровень звук. давл. на расстоянии 4 м	дБ(А)	76/55	72	72/66	80	80/70	80/65	83	83/71	83/65
Уровень звук. давл. на расстоянии 10 м	дБ(А)	70/48	64	64/57	72	72/62	72/57	75	75/64	75/57
Масса	кг	243	190	190	235	353	355	335	335	369
Класс изоляции двигателя		F	F	F	F	F	F	F	F	F
Класс защиты двигателя		IP 55	IP 54	IP 54	IP 55	IP 55	IP 55	IP 55	IP 55	IP 55
Схема электрических подключений, с. 362–371		14a	13a D	15a	13a D	15a	14a	13a D	15a	14a

БЫСТРЫЙ ПОДБОР

ПРИНАДЛЕЖНОСТИ

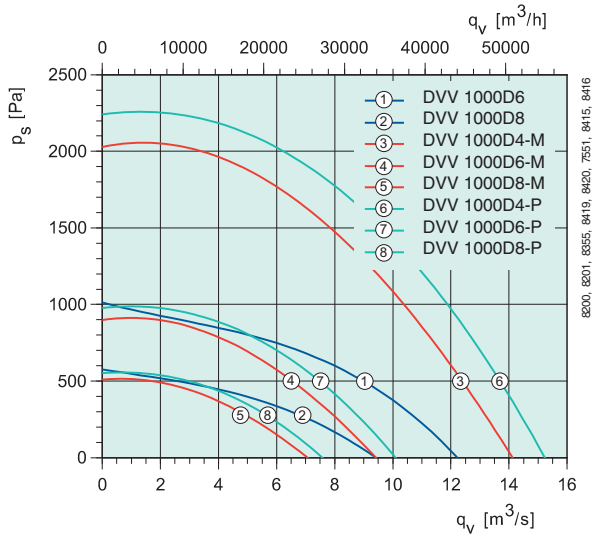
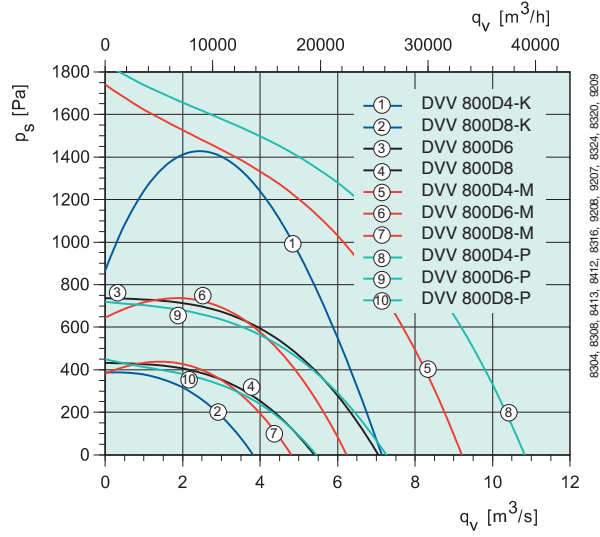
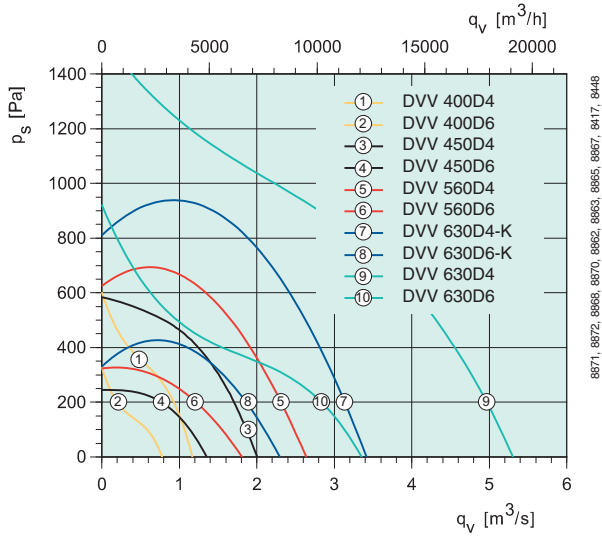

-  ASFV c. 356
-  ASK/F c. 352
-  ASSV c. 355
-  SSV c. 354
-  SSVE c. 349
-  FDV c. 353
-  FDVE c. 354
-  VKV c. 355
-  VKVM c. 356

Крышные вентиляторы

Артикул		3660	3663	3669	32287	32288	32289	32290	31261	31265	31269
DVV 120°C		1000	1000	1000	1000	1000	1000	1000	1000	1000	1000
		D6	D6-8	D8	D4-M	D4-6-M	D4-8-M	D6-M	D4-P	D4-6-P	D4-8-P
Напряжение/частота	В/50 Гц	400 3~	400 3~	400 3~	400 3~	400 3~	400 3~	400 3~	400 3~	400 3~	400 3~
Мощность	кВт	11.0	11.0/5.0	5.5	22.0	22.0/9.0	22.0/5.5	7500	30.0	28.0/8.0	28.0/7.0
Ток	А	22	22/15	12.5	41.5	44/19	45/17	15.5	57	53.5/18	51/20
Пусковой ток	А	154	154/82.5	63.8	311	299/110	338/85	109	428	360/120	400/80
Макс. расход воздуха	м³/ч	44640	44640/33984	33984	51120	51120/33912	51120/25488	33912	54720	54720/36360	54720/27216
Частота вращения	мин⁻¹	965	970/730	710	1460	1460/985	1470/730	965	1460	1470/980	1470/730
Макс. температура перемещаемого воздуха	°C	120	120	120	120	120	120	120	120	120	120
Уровень звук. давл. на расстоянии 4 м	дБ(А)	74	74/66	66	89	89/77	89/70	77	90	90/78	90/71
Уровень звук. давл. на расстоянии 10 м	дБ(А)	66	66/58	58	79	79/67	79/60	67	79	79/67	79/60
Масса	кг	335	400	310	469	495	495	313	560	595	595
Класс изоляции двигателя		F	F	F	F	F	F	F	F	F	F
Класс защиты двигателя		IP 55	IP 55	IP 55	IP 55	IP 55	IP 55	IP 55	IP 55	IP 54	IP 55
Схема электрических подключений, с. 362–371		13a D	15a	13a D	13a D	15a	14a	13a D	13a D	15a	14a

Крышные вентиляторы

РАЗМЕРЫ, мм

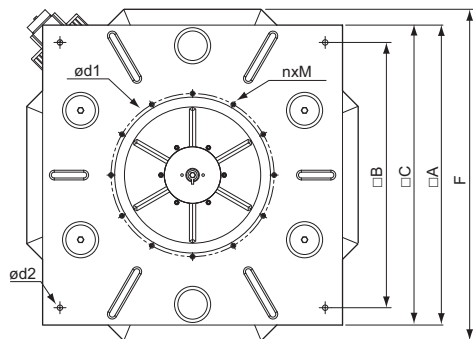
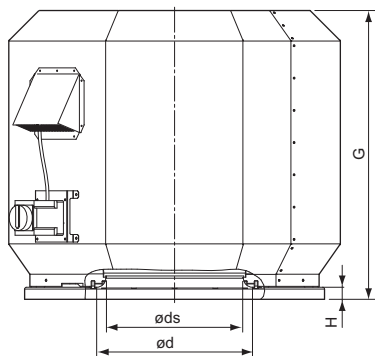

Крышные вентиляторы

DVV	□A	□B	□C	ød	ød1	ød2	øds	F	G	H	nxM
400	560	460	557	315	356	14	284	635	630	40	8xM8
450	710	600	706	355	395	14	324	808	700	20	8xM8
560	710	600	706	400	438	14	364	808	750	20	12xM8
630	995	880	990	500	541	18	452	1100	958	40	12xM8
800	995	880	990	630	674	18	566	1272	1165	40	16xM10
800-M, P	995	880	990	630	674	18	566	1350	1280	40	16xM10
1000	1160	1040	1154	710	751	18	710	1500	1350	70	16xM10
1000D4-M, P	1160	1040	1154	710	751	18	710	1500	1479	70	16xM10

РАБОЧИЕ ХАРАКТЕРИСТИКИ

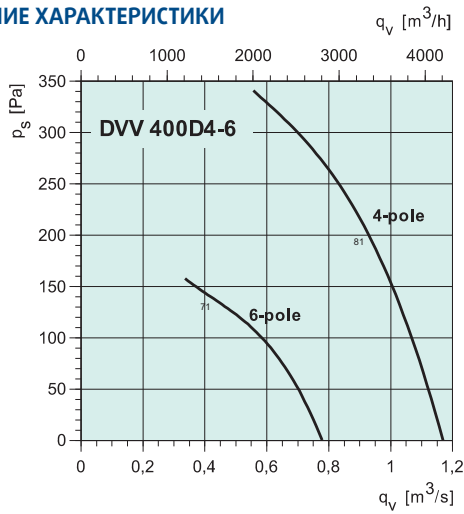

дБ(A)	Общ.	Октавные полосы частот, Гц							
		63	125	250	500	1k	2k	4k	8k
4-полюсный									
L_{wA} на входе	81	54	66	74	75	74	72	69	61
L_{wA} к окружению	83	56	68	76	77	76	74	71	63
Условия измерений: 0,9 м³/с, 200 Па									
6-полюсный									
L_{wA} на входе	71	48	57	63	67	62	60	58	46
L_{wA} к окружению	73	50	59	65	69	64	62	60	48
Условия измерений: 0,4 м³/с, 140 Па									

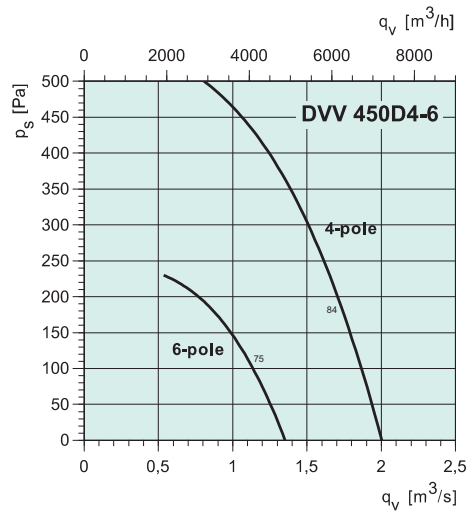

дБ(A)	Общ.	Октавные полосы частот, Гц							
		63	125	250	500	1k	2k	4k	8k
4-полюсный									
L_{wA} на входе	84	57	69	77	78	77	75	72	64
L_{wA} к окружению	86	59	71	79	80	79	77	74	66
Условия измерений: 1,7 м³/с, 200 Па									
6-полюсный									
L_{wA} на входе	75	52	61	67	71	66	64	62	50
L_{wA} к окружению	76	53	62	68	72	67	65	63	51
Условия измерений: 1,15 м³/с, 100 Па									

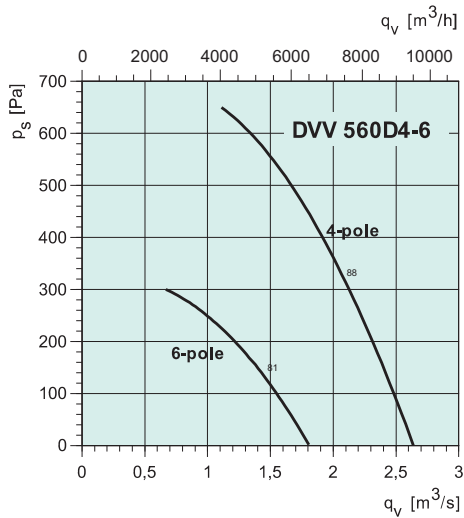

дБ(A)	Общ.	Октавные полосы частот, Гц							
		63	125	250	500	1k	2k	4k	8k
4-полюсный									
L_{wA} на входе	88	61	73	81	82	81	79	76	68
L_{wA} к окружению	90	63	75	83	84	83	81	78	70
Условия измерений: 2,1 м³/с, 310 Па									
6-полюсный									
L_{wA} на входе	81	58	67	73	77	72	70	68	56
L_{wA} к окружению	83	60	69	75	79	74	72	70	58
Условия измерений: 1,5 м³/с, 125 Па									

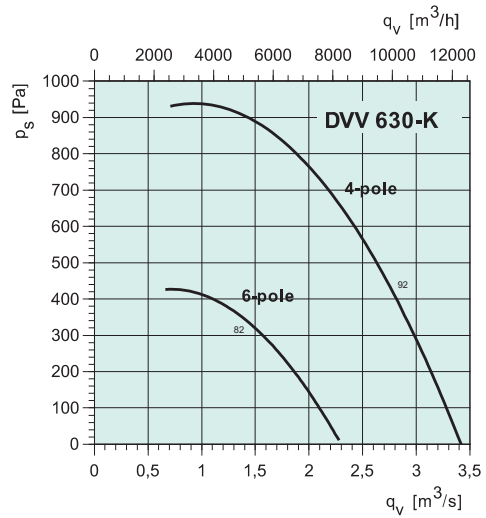

дБ(A)	Общ.	Октавные полосы частот, Гц							
		63	125	250	500	1k	2k	4k	8k
4-полюсный									
L_{wA} на входе	92	65	77	85	86	85	83	80	72
L_{wA} к окружению	94	67	79	87	88	87	85	82	74
Условия измерений: 2,8 м³/с, 400 Па									
6-полюсный									
L_{wA} на входе	82	58	69	71	78	73	72	68	55
L_{wA} к окружению	84	60	71	73	80	75	74	70	57
Условия измерений: 1,38 м³/с, 350 Па									

Крышные вентиляторы

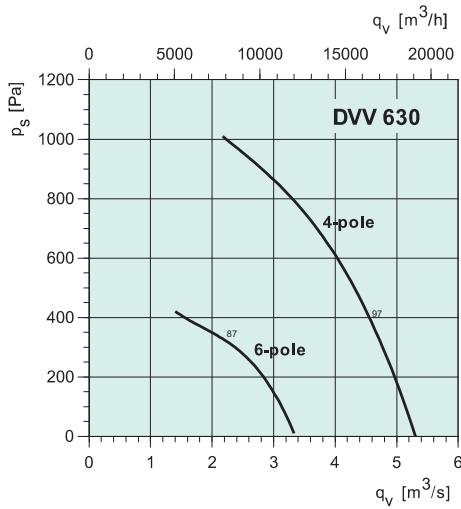

дБ(А)	Общ.	Октавные полосы частот, Гц							
		63	125	250	500	1k	2k	4k	8k
4-полюсный									
L_{wA} на входе	97	68	79	91	90	92	87	81	72
L_{wA} к окружению	98	68	87	88	91	91	91	89	79
Условия измерений: 4,58 м ³ /с, 370 Па									
6-полюсный									
L_{wA} на входе	87	64	73	79	83	78	76	74	62
L_{wA} к окружению	88	65	74	80	84	79	77	75	63
Условия измерений: 2,3 м ³ /с, 290 Па									

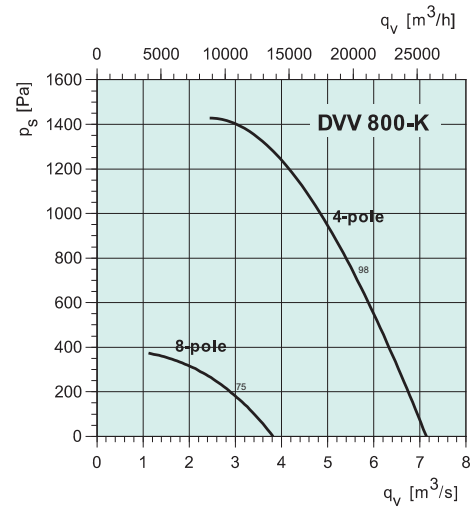

дБ(А)	Общ.	Октавные полосы частот, Гц							
		63	125	250	500	1k	2k	4k	8k
4-полюсный									
L_{wA} на входе	98	71	83	91	92	91	89	86	78
L_{wA} к окружению	99	72	84	92	93	92	90	87	79
Условия измерений: 5,6 м ³ /с, 700 Па									
8-полюсный									
L_{wA} на входе	75	58	64	66	70	68	68	60	49
L_{wA} к окружению	77	60	66	68	72	70	70	62	51
Условия измерений: 3,1 м ³ /с, 150 Па									

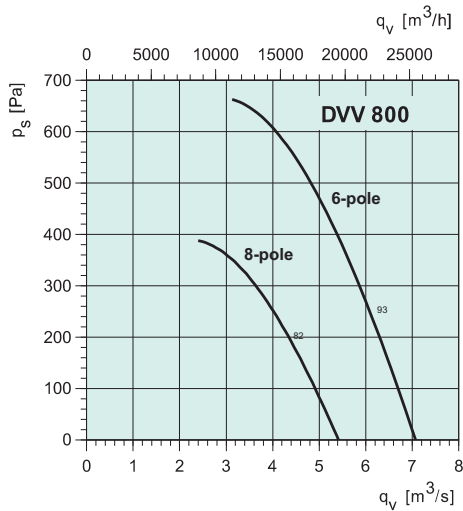

дБ(А)	Общ.	Октавные полосы частот, Гц							
		63	125	250	500	1k	2k	4k	8k
6-полюсный									
L_{wA} на входе	93	70	79	85	89	84	82	80	68
L_{wA} к окружению	95	72	81	87	91	86	84	82	70
Условия измерений: 6,1 м ³ /с, 250 Па									
8-полюсный									
L_{wA} на входе	82	64	70	73	77	74	74	69	58
L_{wA} к окружению	84	66	72	75	79	76	76	71	60
Условия измерений: 4,3 м ³ /с, 200 Па									

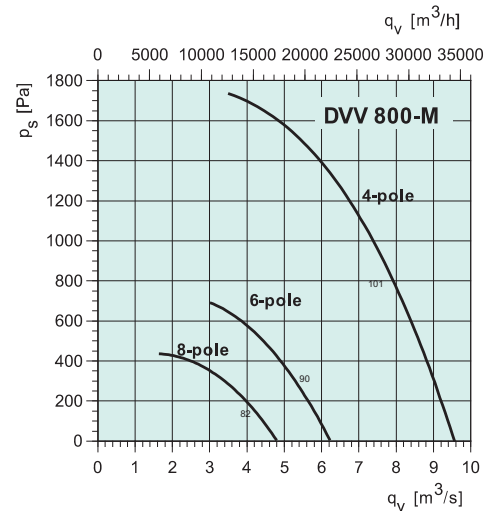

дБ(А)	Общ.	Октавные полосы частот, Гц							
		63	125	250	500	1k	2k	4k	8k
4-полюсный									
L_{wA} на входе	101	74	86	94	95	94	92	89	81
L_{wA} к окружению	103	76	88	96	97	96	94	91	83
Условия измерений: 7,2 м ³ /с, 740 Па									
6-полюсный									
L_{wA} на входе	90	67	78	80	87	82	81	77	64
L_{wA} к окружению	92	69	80	82	89	84	83	79	66
Условия измерений: 5,2 м ³ /с, 250 Па									
8-полюсный									
L_{wA} на входе	82	65	71	73	77	75	75	67	56
L_{wA} к окружению	84	67	73	75	79	77	77	69	58
Условия измерений: 4 м ³ /с, 150 Па									

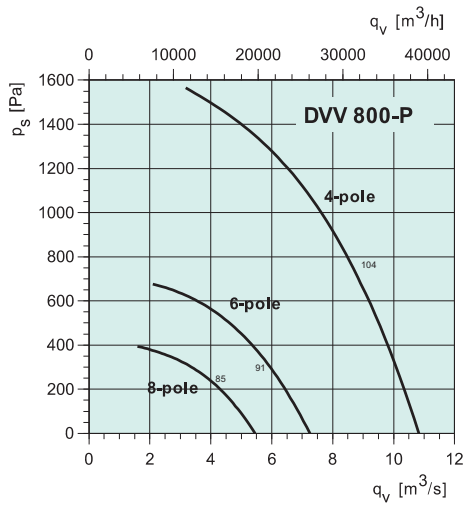

дБ(A)	Общ.	Октавные полосы частот, Гц							
		63	125	250	500	1k	2k	4k	8k
4-полюсный									
L_{WA} на входе	104	77	89	97	98	97	95	92	84
L_{WA} к окружению	106	79	91	99	100	99	97	94	86
Условия измерений: 8,6 м³/с, 740 Па									
6-полюсный									
L_{WA} на входе	91	67	78	80	87	82	81	77	64
L_{WA} к окружению	93	69	80	82	89	84	83	79	66
Условия измерений: 5,6 м³/с, 330 Па									
8-полюсный									
L_{WA} на входе	85	68	74	76	80	78	78	70	59
L_{WA} к окружению	87	70	76	78	82	80	80	72	61
Условия измерений: 4,3 м³/с, 200 Па									

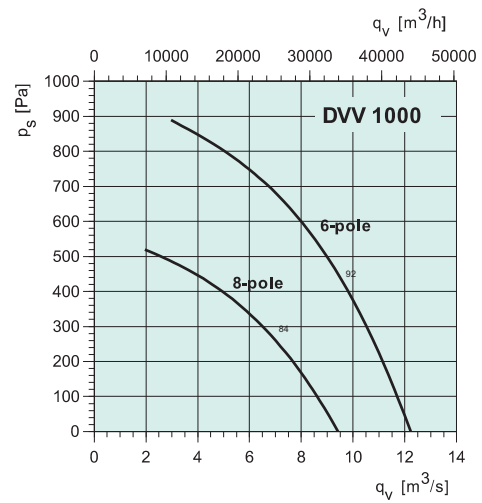

дБ(A)	Общ.	Октавные полосы частот, Гц							
		63	125	250	500	1k	2k	4k	8k
6-полюсный									
L_{WA} на входе	92	69	78	84	88	83	81	79	67
L_{WA} к окружению	94	71	80	86	90	85	83	81	69
Условия измерений: 6,94 м³/с, 650 Па									
8-полюсный									
L_{WA} на входе	84	66	72	75	79	76	76	71	60
L_{WA} к окружению	86	68	74	77	81	78	78	73	62
Условия измерений: 6,11 м³/с, 310 Па									

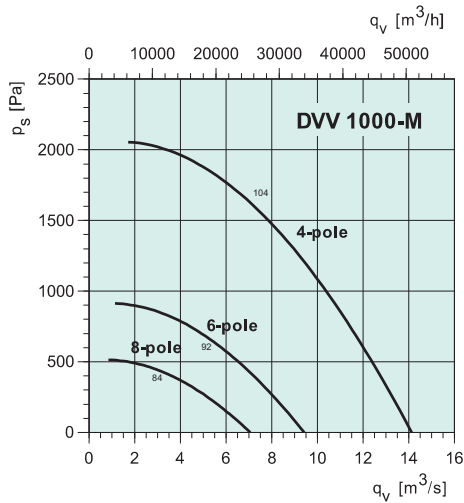

дБ(A)	Общ.	Октавные полосы частот, Гц							
		63	125	250	500	1k	2k	4k	8k
4-полюсный									
L_{WA} на входе	104	82	91	97	100	96	94	92	80
L_{WA} к окружению	109	87	96	102	105	101	99	97	85
Условия измерений: 7,3 м³/с, 1600 Па									
6-полюсный									
L_{WA} на входе	92	75	81	83	87	85	85	80	69
L_{WA} к окружению	97	80	86	88	92	90	90	85	74
Условия измерений: 4,8 м³/с, 700 Па									
8-полюсный									
L_{WA} на входе	84	66	72	75	79	76	76	71	60
L_{WA} к окружению	91	73	79	82	86	83	83	78	67
Условия измерений: 3,1 м³/с, 430 Па									

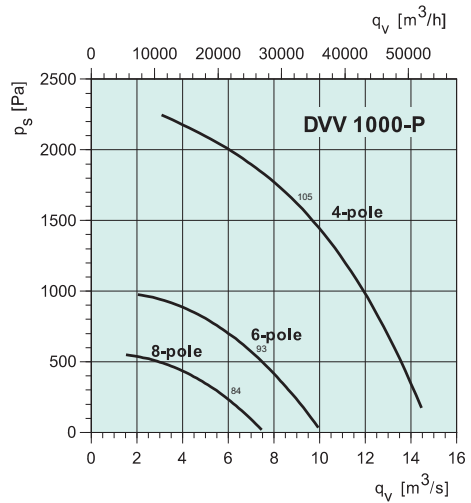

дБ(A)	Общ.	Октавные полосы частот, Гц							
		63	125	250	500	1k	2k	4k	8k
4-полюсный									
L_{WA} на входе	105	82	91	97	101	96	94	92	80
L_{WA} к окружению	110	87	96	102	106	101	99	97	85
Условия измерений: 9,2 м³/с, 1580 Па									
6-полюсный									
L_{WA} на входе	93	75	81	84	88	85	85	80	69
L_{WA} к окружению	98	80	86	89	93	90	90	85	74
Условия измерений: 7,1 м³/с, 560 Па									
8-полюсный									
L_{WA} на входе	84	66	72	75	79	76	76	71	60
L_{WA} к окружению	91	73	79	82	86	83	83	78	67
Условия измерений: 6,1 м³/с, 220 Па									



ZRS

В комплект поставки каминного вентилятора входит армированный кабель электропитания длиной 1 м и соединительная коробка. Стальные кабели поставляются для обеспечения дополнительной надежности вентилятора при удалении дыма и в других подобных условиях эксплуатации.

Корпус каминного вентилятора изготовлен из сплава алюминия, полученного литьем. Рабочее колесо ZRS 170 изготовлено из силуминового сплава, а рабочее колесо ZRS 180 изготовлено из нержавеющей стали.

ZRS 170 предназначен для установки в небольших каминах с отверстием площадью не более 0,35 м². ZRS 180 предназначен для установки в каминах с отверстием площадью от 0,35 до 0,80 м².

Каминные вентиляторы Systemair нейтрализуют тягу, возникающую в печах и открытых каминах. Вентиляторы устанавливаются в верхней точке дымохода и крепятся с помощью четырех регулируемых стержней, которые вставляются в дымоход. Поэтому крепление к самому дымоходу не требуется. Вентилятор представляет собой очень компактный агрегат.

ЭЛЕКТРИЧЕСКИЕ ПРИНАДЛЕЖНОСТИ



RE с. 294



REE с. 295

РАЗМЕРЫ, мм

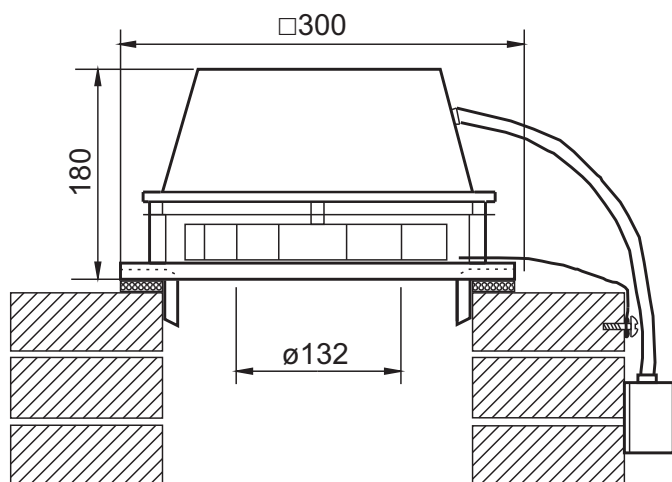

ТЕХНИЧЕСКИЕ ХАРАКТЕРИСТИКИ

Артикул		1665	1667				
ZRS		170	180				
Напряжение/частота	В/50 Гц	230	230				
Мощность	Вт	42.9	55.5				
Ток	А	0.19	0.26				
Макс. расход воздуха	м ³ /ч	310	518				
Частота вращения	мин ⁻¹	2566	2746				
Макс. температура перемещаемого воздуха	°С	200	200				
* при регулировании скорости	°С	200	200				
Уровень звукового давления на расстоянии 10 м	дБ(А)	37	41				
Масса	кг	7.6	8.6				
Класс изоляции двигателя		F	F				
Класс защиты двигателя		IP 44	IP 44				
Емкость конденсатора	мкФ	1.5	2				
Регулятор скорости, 5 ст.	Трансформатор	RE 1,5	RE 1,5				
Регулятор скорости, плавн.	Тиристор	REE 1	REE 1				
Схема электрических подключений, с. 362–371		2	2				

РАБОЧИЕ ХАРАКТЕРИСТИКИ

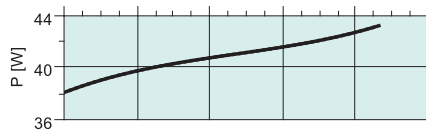
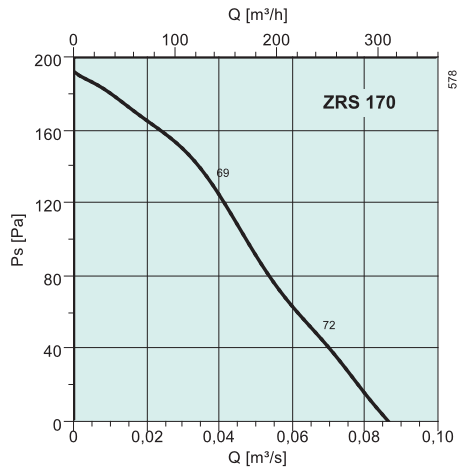

дБ(А)	Общ.	Октавные полосы частот, Гц							
		63	125	250	500	1k	2k	4k	8k
L_{wA} на входе	72	54	66	66	67	58	55	46	37
L_{wA} к окружению	68	38	64	59	60	61	57	51	41

Условия измерений: 0,0672 м³/с, 47 Па

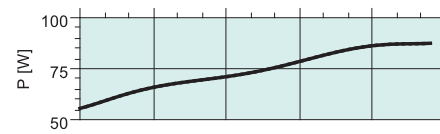
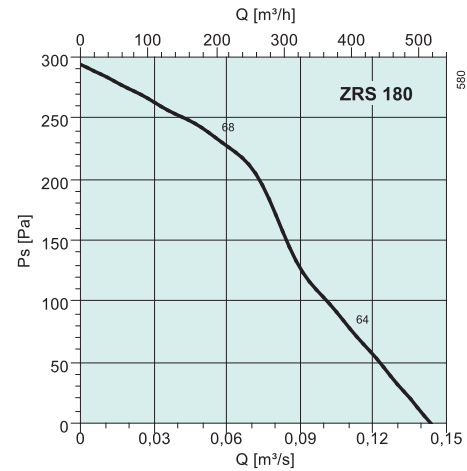

дБ(А)	Общ.	Октавные полосы частот, Гц							
		63	125	250	500	1k	2k	4k	8k
L_{wA} на входе	64	44	47	60	58	58	54	48	47
L_{wA} к окружению	72	42	50	68	62	66	62	58	55

Условия измерений: 0,111 м³/с, 75 Па

Крышные вентиляторы

VK
Жалюзи

SG-AW-D
Защитная
решетка

AR

SG-AW
(типоразмеры
710-1000)

VK
Жалюзи

SG-AR
Защитная
решетка

AR

EV-AR
Гибкая вставка

GFL-AR
Контрфланец

MFA-AR
Монтажная
опора

SD
Виброизолирующие резиновые
опоры

SG
Защитная
решетка

RSA
Шумоглушитель

MP (4x, угол 90°)
Монтажные крон-
штейны

REV (60°)
Выключатель

ESD-F
Входной
патрубок

EV-AXC
Гибкая вставка

LRK
Обратный клапан

GFL
Контрфланец

MFA
Монтажная
опора

SD (4x)
Виброизолирую-
щие резиновые
опоры

FSD (4x)
Виброизолирующие
пружинные опоры

AW Sileo 166

Осевые настенные вентиляторы: до 36360 м³/ч, осевая крыльчатка, одно- или трех фазные.



АХС 178

Осевые вентиляторы среднего давления: до 63360 м³/ч, осевая крыльчатка, трех фазные.



AR Sileo 168

Осевые канальные вентиляторы: Осевые вентиляторы для монтажа в канале: до 36360 м³/ч, осевая крыльчатка, одно- или трех фазные.



АХСВФ 184

Высокотемпературные осевые вентиляторы: до 20268 м³/ч, осевая крыльчатка, трех фазные.



Общие сведения

Осевые вентиляторы

Systemair предназначены для эксплуатации в эффективных системах приточной и вытяжной вентиляции.

Серии AR и AW – вентиляторы низкого давления. Типоразмеры 200...450 оборудованы рабочим колесом из листовой стали с порошковым покрытием. Вентиляторы AR/AW типоразмеров 500...1000 оборудованы рабочим колесом с профильными лопатками из литого под давлением алюминия. Корпуса вентиляторов и пластины для настенного монтажа изготовлены из оцинкованной стали с порошковым покрытием.

Серия АХС предназначена для систем среднего и высокого давления, в первую очередь, для обслуживания промышленных зданий. Вентиляторы име-

ют профильные алюминиевые лопатки и стальной оцинкованный корпус. Внутренние детали выполнены из листовой оцинкованной стали.

Вместе с вентиляторами вы можете приобрести полный ряд необходимых принадлежностей.

Номенклатура вентиляторов Systemair

Осевые вентиляторы AR предназначены для канального монтажа, AW – для монтажа на стене. Доступны типоразмеры – от 200 до 1000 мм.

Серия осевых вентиляторов АХС отличается регулируемыми лопатками и разнообразием доступных двигателей, что позволяет подобрать агрегат в точном соответствии с требованиями проекта. Типоразмерный ряд: от 315 до 2000 мм.

Двигатели

Вентиляторы Systemair AR/AW оборудованы двигателями с внешним ротором, скорость которых регулируется напряжением. В обмотки всех двигателей с внешним ротором встроены термоконтакты. Выводы этих контактов необходимо подключить к внешнему реле защиты двигателя. Кроме того, Systemair предлагает большой ряд взрывозащищенных осевых вентиляторов, отвечающих требованиям АTEX (см. главу «Взрывозащищенные вентиляторы»).

Вентиляторы АХС оборудованы двигателями стандарта IEC со встроенными термисторами. Выводы этих термисторов необходимо подключить к внешнему реле защиты двигателя.



AW Sileo

- Встроенные термодатчики
- Высокая надежность, техническое обслуживание не требуется
- Входная защитная решетка

Вентилятор AW оборудован двигателем с внешним ротором и квадратной пластиной для настенного монтажа. Корпус выполнен из оцинкованной стали, окрашенной в черный цвет. Лопатки рабочего колеса – серповидные или аэродинамической формы.

Скорость однофазных двигателей регулируется тиристором или трансформатором. Скорость трехфазных двигателей регулируется переключением звезда-треугольник или трансформатором.

Двигатели оснащены встроенными термодатчиками с выводами для подключения к внешнему устройству защиты от перегрева.

ЭЛЕКТРИЧЕСКИЕ ПРИНАДЛЕЖНОСТИ



S-ET/STDT
с. 295



AWE-SK
с. 315



RTRE с. 294



REU с. 294



REE с. 295



RTRD/RTRDU
с. 295

БЫСТРЫЙ ПОДБОР

Диаграммы быстрого подбора приведены также на стр. 168

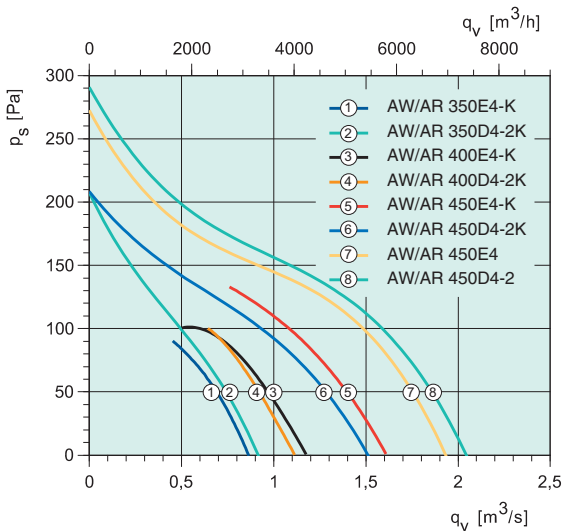
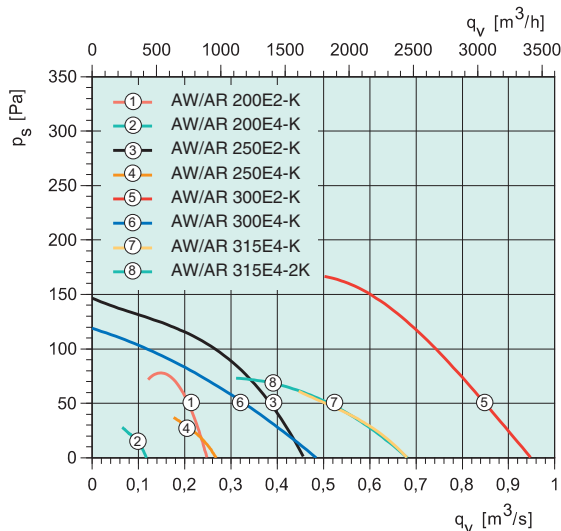

ТЕХНИЧЕСКИЕ ДАННЫЕ

Артикул		34114	34115	34116	34117	5801	34119	34121	34120	34123	34122	34125	34124	34129	34127	34128
AW sileo		200	200	250	250	300	300	315	315	350	350	400	400	450	450	450
		E2	E4	E2	E4	E2	E4	E4	DV	E4	DV	E4-K	DV	E4-K	DV-K	E4
Напряжение/частота	В/50 Гц	230	230	230	230	230	230	230	400	230	400	230	400	230	400	230
Мощность	Вт	80	30	140	50	309	100	160	120	170	190	240	230	390	350	550
Ток	А	0.38	0.15	0.59	0.24	1.35	0.41	0.67	0.616	0.75	0.4	1.1	0.44	1.75	0.64	2.5
Макс. расход воздуха	м³/ч	871	446	1750	983	3406	2102	2437	1404	3276	3514	3852	3888	5724	5580	7128
Частота вращения	мин⁻¹	2550	1425	2240	1370	2730	1330	1300	1450	1260	1390	1350	1370	1290	1250	1320
Макс. темп. перемещаемого воздуха, °С		60	70	70	55	50	60	50	70	60	70	65	70	65	70	70
“ при регулировании скорости	°С	60	70	70	55	50	60	50	70	60	70	65	70	65	70	70
Уровень звук, давления в 1 м	дБ(А)	59	46	64	52	72	56	59	62	62	64	64	64	65	66	66
Масса	кг	3.2	3.2	4.2	4	6.6	5.9	6.7	6.8	7.5	7.6	8.7	8.7	10.1	10.1	16.2
Класс изоляции двигателя		F	F	F	F	B	F	F	F	F	F	F	F	F	F	F
Класс защиты двигателя		IP 44	IP 44	IP 44	IP 44	IP 44	IP 44	IP 44	IP 54	IP 44	IP 54	IP 54	IP 54	IP 44	IP 44	IP 54
Емкость конденсатора	мкФ	1.5	1	3.5	1.5	8	3	5	–	5	–	5	–	7	–	14
Схема подключения, с. 362–371		49	49	49	49	5	49	49	18	49	18	6a	18	6a	18	6a

РАЗМЕРЫ, мм

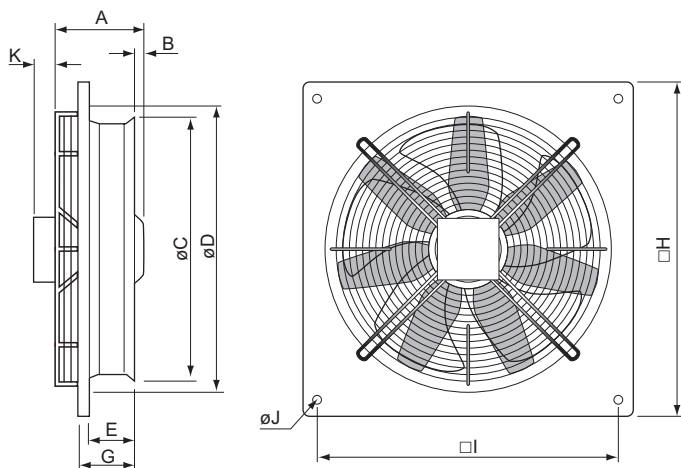

AW	A	B	øC	øD	E	G	øH	øI	øJ	K
200	71	12	203	210	44,5	51	312	260	7	60
250	82	19	257	262	49	55	370	320	7	60
300E2-K	111	25	325	330	65	77	430	380	9	60
300E4-K	121	10,5	325	330	61,5	72,5	430	380	9	27
315	111	8	345	358	58	70	430	380	9	27
350	141	26	388	390	68	80	485	435	9	27
400	150	22	420	440	81	93	540	490	9	27
450	165	24	465	480	84	96	575	535	9	30
500	206	16	517	528	104	120	655	615	11	22
560	215	49	568	589	119	135	725	675	11	12
630D6-2/630E6	207	20	643	664	130	225	805	750	11	13
630D4-2	225	64	643	664	130	150	805	750	11	13
710D6-2	249	37	720	795	150	170	850	810	14,5	-
710D4-2	274	37	720	795	150	170	850	810	14,5	-
710E6	244	37	720	763	150	170	850	810	14,5	-
800	283	56	804	910	193	210	970	910	14,5	-
1000D6	400	152,5	1016	1067	200	220	1170	1110	14,5	-
1000D8-2	324	84	1016	1067	200	220	1170	1110	14,5	-

ПРИНАДЛЕЖНОСТИ

AW/AR	Устройство тепловой защиты	Трансформатор	Тиристор
200	AWE-SK	RTRE 1.5, REU 1.5	REE 1
250E2	S-ET	RTRE 1.5, REU 1.5	REE 1
250E4	AWE-SK	RTRE 1.5, REU 1.5	REE 1
300E2	S-ET	RTRE 1.5, REU 1.5	REE 2
300E4	S-ET	RTRE 1.5, REU 1.5	REE 1
315E4	S-ET	RTRE 1.5, REU 1.5	REE 1
315D4*	AWE-SK	RTRD 2, RTRDU 2	-
350E4	S-ET	RTRE 1.5, REU 1.5	REE 1
350D4*	AWE-SK	RTRD 2, RTRDU 2	-
400E4	S-ET	RTRE 1.5, REU 1.5	REE 1
400D4*	STDТ	RTRD 2, RTRDU 2	-
450E4	S-ET	RTRE 1.5, REU 1.5	REE 2
450E4-K	S-ET	RTRE 3, REU 3	REE 4
450D4*	STDТ	RTRD 2, RTRDU 2	-
500E4	S-ET	RTRE 5, REU 5	REE 4
500D4*	STDТ	RTRD 2, RTRDU 2	-
560E4	S-ET	RTRE 7, REU 7	-
560D4*	STDТ	RTRD 2, RTRDU 2	-
630D4*	STDТ	RTRD 4, RTRDU 4	-
630E6	S-ET	RTRE 3, REU 3	REE 4
630D6*	STDТ	RTRD 2, RTRDU 2	-
710D4*	STDТ	RTRD 7, RTRDU 7	-
710E6	S-ET	RTRE 5, REU 5	REE 5
710D6*	STDТ	RTRD 4, RTRDU 4	-
800D6*	STDТ	RTRD 4	-
1000D6	STDТ	-	-
1000D8*	STDТ	RTRD 7, RTRDU 7	-



* Для 2-позиционного регулирования скорости предлагается электронный переключатель звезда-треугольник S-DT2SKT, 400 В

Артикул		34126	34132	34131	5816	5815	5818	34139	34138	34140	34142	34141	34143	34157	4309	34144
AW sileo		450	500	500	560	560	630	630	630	710	710	710	800	910	1000	1000
		DV	E4	DV	E4	DV	DV	E6	DS	DV	E6	DS	DS	DS	DS-L	DS
Напряжение/частота	В/50 Гц	400	230	400	230	400	400	230	400	400	230	400	400	400	400	400
Мощность	Вт	540	750	770	1449	993	1950	730	630	2600	950	1000	1600	1950	5701	2700
Ток	А	1.1	3.35	1.7	6.49	1.8	3.41	3.4	1.25	4.9	4.4	2.5	3.6	4.4	10.30	5.3
Макс. расход воздуха	м³/ч	7200	8928	9144	13392	12348	17784	11160	11232	22572	13896	14580	22788	27576	48240	36360
Частота вращения	мин⁻¹	1350	1230	1300	1287	1216	1353	910	900	1330	850	910	920	880	891	820
Макс. темп. перемещаемого воздуха, °С	°С	70	70	70	50	60	60	70	70	60	65	70	70	70	60	70
“ при регулировании скорости	°С	70	70	70	50	60	60	70	70	60	65	70	70	70	60	70
Уровень звук, давления в 1 м	дБ(А)	67	68	67	77	74	80	67	64	76	67	66	73	72	91	72
Масса	кг	14.6	20.1	20.1	31.7	23.5	34.2	27	24.5	36.9	35.1	35.1	53	58.1	84	69.5
Класс изоляции двигателя		F	F	F	F	F	F	F	F	F	F	F	F	F	F	F
Класс защиты двигателя		IP 54	IP 54	IP 54	IP 54	IP 54	IP 54	IP 54	IP 54	IP 54	IP 54	IP 54	IP 54	IP 54	IP 54	IP 54
Емкость конденсатора	мкФ	-	16	-	30	-	-	16	-	-	16	-	-	-	-	-
Схема подключения, с. 362-371		18	6а	18	6а	18	18	6а	18	18	6а	18	18	18	18	18



AR Sileo

- Встроенные термоконттакты
- Высокая надежность, техническое обслуживание не требуется
- Входная защитная решетка

Вентилятор AR оборудован двигателем с внешним ротором и круглыми фланцами для присоединения воздухопроводов. Корпус выполнен из оцинкованной стали, окрашенной в черный цвет. Лопатки рабочего колеса – серповидные или аэродинамической формы.

Скорость однофазных двигателей регулируется тиристором или трансформатором. Скорость трехфазных двигателей регулируется переключением звезда-треугольник или трансформатором.

Двигатели оснащены термоконттактами с выводами для подключения к внешнему устройству защиты от перегрева.

ЭЛЕКТРИЧЕСКИЕ ПРИНАДЛЕЖНОСТИ



S-ET/STDT
с. 295



AWE-SK
с. 315



RTRE с. 294



REU с. 294



REE с. 295



RTRD/RTRDU
с. 295

БЫСТРЫЙ ПОДБОР

Диаграммы быстрого подбора приведены также на стр. 166

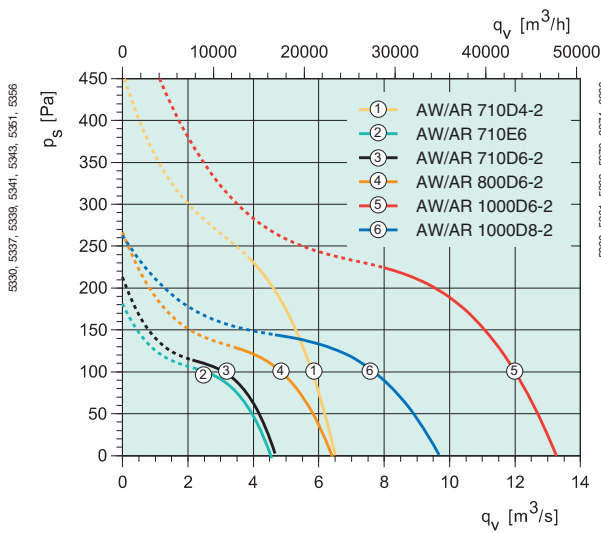
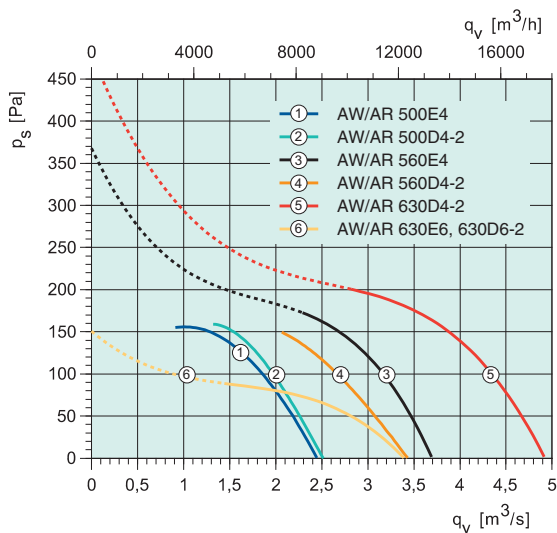

ТЕХНИЧЕСКИЕ ДАННЫЕ

Артикул		33457	33458	34459	34460	5772	34462	34463	34464	34465	34466	34468	34470	34472	34474	34471
AR sileo		200	200	250	250	300	300	315	315	350	350	400	400	450	450	450
		E2	E4	E2	E4	E2-K	E4	E4	DV	E4	DV	E4-K	DV	E4-K	DV-K	E4
Напряжение/частота	V/50 Гц	230	230	230	230	230	230	230	400	230	400	230	400	230	400	230
Мощность	Вт	80	30	140	50	309	100	160	120	170	190	240	230	390	350	550
Ток	А	0.38	0.15	0.59	0.24	1.35	0.41	0.67	0.616	0.75	0.4	1.1	0.44	1.75	0.64	2.5
Макс. расход воздуха	м³/ч	871	446	1750	983	3406	2102	2437	1404	3276	3514	3852	3888	5724	5580	7128
Частота вращения	мин⁻¹	2550	1425	2240	1370	2730	1330	1300	1450	1260	1390	1350	1370	1290	1250	1320
Макс. темп. перемещаемого воздуха, °С		60	70	70	55	50	60	50	70	60	70	65	70	65	70	70
" при регулировании скорости	°С	60	70	70	55	50	60	50	70	60	70	65	70	65	70	70
Уровень звук, давления в 1 м	дБ(А)	59	46	64	52	72	56	59	62	62	64	64	64	65	66	66
Масса	кг	3.2	3.2	4.2	4	6.6	5.9	6.7	6.8	7.5	7.6	8.7	8.7	10.1	10.1	16.2
Класс изоляции двигателя		F	F	F	F	B	F	F	F	F	F	F	F	F	F	F
Класс защиты двигателя		IP 44	IP 44	IP 44	IP 44	IP 44	IP 44	IP 44	IP 54	IP 44	IP 54	IP 54	IP 54	IP 44	IP 44	IP 54
Емкость конденсатора	мкФ	1.5	1	3.5	1.5	8	3	5	-	5	-	5	-	7	-	14
Схема подключения, с. 362–371		49	49	49	49	5	49	49	18	49	18	6a	18	6a	18	6a

РАЗМЕРЫ, мм

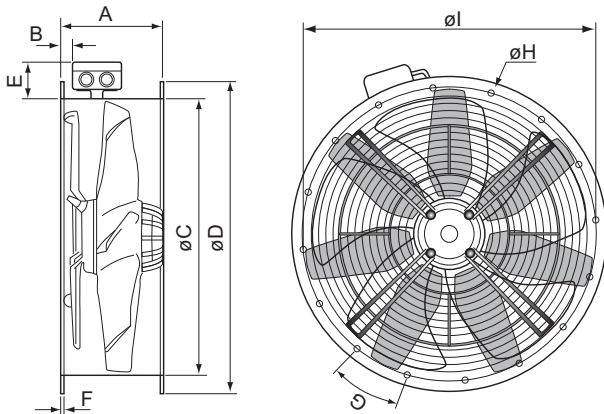

AR	A	B	øC	øD	E	F	G	øH	øI
200	85	-	204	255	-	6	8x45°	7	235
250	95	-	254	306	-	6	8x45°	7	286
300-315	130	-	319	382	-	6	8x45°	7	356
350	135	-	356	421	-	6	8x45°	9,5	395
400	155	-	400	466	-	6	12x30°	9,5	438
450D4-2	160	25	451	515	72	6	12x30°	9,5	487
450D4-2K	160	-	451	515	-	6	12x30°	9,5	487
450E4	175	25	451	515	72	6	12x30°	9,5	487
450E4-K	160	-	451	515	-	6	12x30°	9,5	487
500	174	6	503	567	72	9,5	12x30°	11,5	541
560	210	-	559	636	72	25	16x22,5°	11,5	605
630	220	-	634	709	72	25	16x22,5°	11,5	674
710	260	33	711	785	72	10	16x22,5°	11,5	751
800	280	33	797	875	72	10	24x15°	11,5	837
1000	376	44,5	1001	1085	63	-	24x15°	11,5	1043
1000D8-2	330	44,5	1003	1079	63	-	24x15°	11,5	1043

ПРИНАДЛЕЖНОСТИ

AR	Устройство тепловой защиты	Трансформатор	Тиристор
200	AWE-SK	RTRE 1.5, REU 1.5	REE 1
250E2	S-ET	RTRE 1.5, REU 1.5	REE 1
250E4	AWE-SK	RTRE 1.5, REU 1.5	REE 1
300E2	S-ET	RTRE 1.5, REU 1.5	REE 2
300E4	S-ET	RTRE 1.5, REU 1.5	REE 1
315E4	S-ET	RTRE 1.5, REU 1.5	REE 1
315D4*	AWE-SK	RTRD 2, RTRDU 2	-
350E4	S-ET	RTRE 1.5, REU 1.5	REE 1
350D4*	AWE-SK	RTRD 2, RTRDU 2	-
400E4	S-ET	RTRE 1.5, REU 1.5	REE 1
400D4*	STDT	RTRD 2, RTRDU 2	-
450E4	S-ET	RTRE 1.5, REU 1.5	REE 2
450E4-K	S-ET	RTRE 3, REU 3	REE 4
450D4*	STDT	RTRD 2, RTRDU 2	-
500E4	S-ET	RTRE 5, REU 5	REE 4
500D4*	STDT	RTRD 2, RTRDU 2	-
560E4	S-ET	RTRE 7, REU 7	-
560D4*	STDT	RTRD 2, RTRDU 2	-
630D4*	STDT	RTRD 4, RTRDU 4	-
630E6	S-ET	RTRE 3, REU 3	REE 4
630D6*	STDT	RTRD 2, RTRDU 2	-
710D4*	STDT	RTRD 7, RTRDU 7	-
710E6	S-ET	RTRE 5, REU 5	REE 5
710D6*	STDT	RTRD 4, RTRDU 4	-
800D6*	STDT	RTRD 4	-
1000D6	STDT	-	-
1000D8*	STDT	RTRD 7, RTRDU 7	-



* Для 2-позиционного регулирования скорости предлагается электронный переключатель звезда-треугольник S-DT2SKT, 400 В

Осевые вентиляторы

Артикул		34473	34475	34476	5790	5789	5792	34479	34481	34483	34482	34484	34484	34486	4308	34487
AR sileo		450	500	500	560	560	630	630	630	710	710	710	800	910	1000	1000
		DV	E4	DV	E4	DV-2	DV	E6	DS	DV	E6	DS	DS	DS	DS-L	DS
Напряжение/частота	В/50 Гц	400	230	400	230	400	400	230	400	400	230	400	400	400	400	400
Мощность	Вт	540	750	770	1449	993	1950	730	630	2600	950	1000	1600	1950	5701	2700
Ток	А	1.1	3.35	1.7	6.49	1.8	3.41	3.4	1.25	4.9	4.4	2.5	3.6	4.4	10.30	5.3
Макс. расход воздуха	м³/ч	7200	8928	9144	13392	12348	17784	11160	11232	22572	13896	14580	22788	27576	48240	36360
Частота вращения	мин⁻¹	1350	1230	1300	1287	1216	1353	910	900	1330	850	910	920	880	891	820
Макс. темп. перемещаемого воздуха, °С		70	70	70	50	60	60	70	70	60	65	70	70	70	60	70
" при регулировании скорости	°С	70	70	70	50	60	60	70	70	60	65	70	70	70	60	70
Уровень звук, давления в 1 м	дБ(А)	67	68	67	77	74	80	67	64	76	67	66	73	72	91	72
Масса	кг	14.6	20.1	20.1	31.7	23.5	34.2	27	24.5	36.9	35.1	35.1	53	58.1	84	69.5
Класс изоляции двигателя		F	F	F	F	F	F	F	F	F	F	F	F	F	F	F
Класс защиты двигателя		IP 54	IP 54	IP 54	IP 54	IP 54	IP 54	IP 54	IP 54	IP 54	IP 54	IP 54	IP 54	IP 54	IP 54	IP 54
Емкость конденсатора	мкФ	-	16	-	30	-	-	16	-	-	16	-	-	-	-	-
Схема подключения, с. 362-371		49	49	49	6а	16	18	49	49	49	49	49	49	49	16	49

Осевые вентиляторы

РАБОЧАЯ ХАРАКТЕРИСТИКА

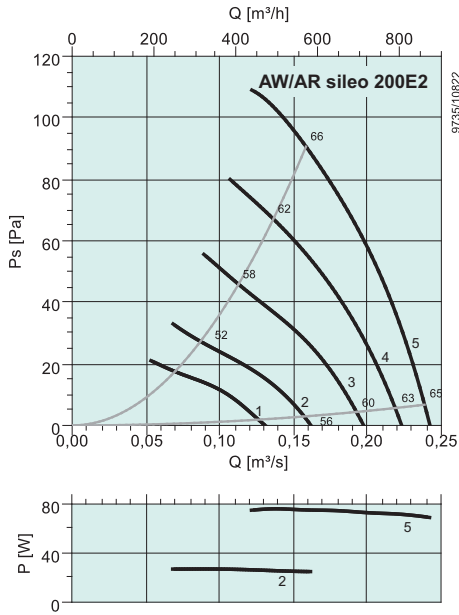

дБ(А)	Общ.	Октавные полосы частот, Гц							
		63	125	250	500	1k	2k	4k	8k
L_{WA} на входе	66	36	47	54	56	58	61	59	53
L_{WA} на выходе	65	34	46	54	56	58	61	59	52

Условия измерений: 0,158 м³/с; 90,6 Па

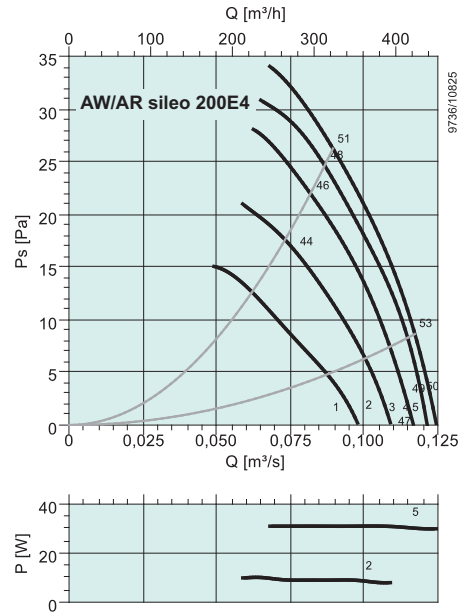

дБ(А)	Общ.	Октавные полосы частот, Гц							
		63	125	250	500	1k	2k	4k	8k
L_{WA} на входе	51	28	39	40	43	47	44	40	30
L_{WA} на выходе	51	26	38	41	43	47	44	40	29

Условия измерений: 0,0894 м³/с; 26,2 Па

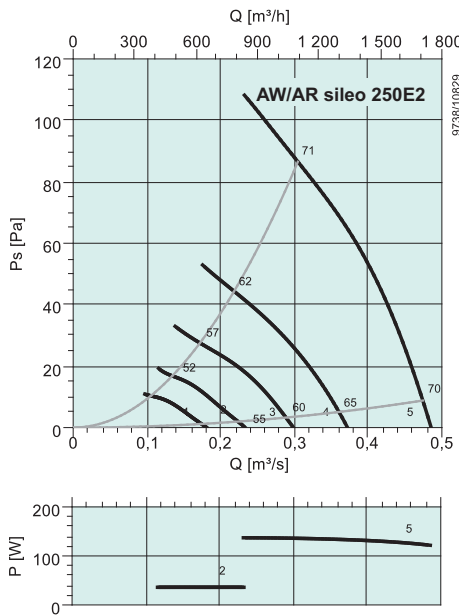

дБ(А)	Общ.	Октавные полосы частот, Гц							
		63	125	250	500	1k	2k	4k	8k
L_{WA} на входе	71	39	50	59	62	64	67	64	55
L_{WA} на выходе	71	37	50	60	62	65	67	63	54

Условия измерений: 0,305 м³/с; 86,5 Па

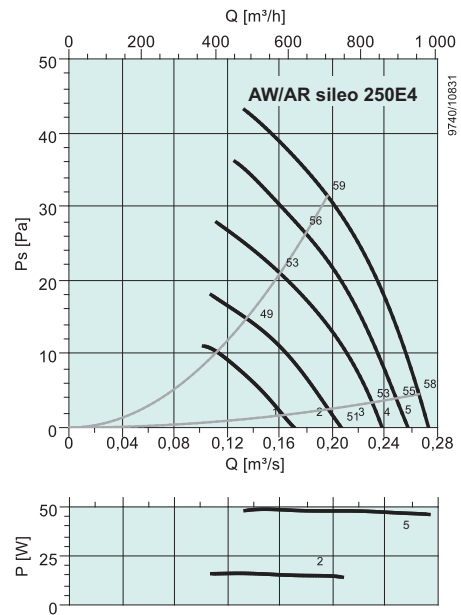

дБ(А)	Общ.	Октавные полосы частот, Гц							
		63	125	250	500	1k	2k	4k	8k
L_{WA} на входе	59	30	46	48	51	53	54	50	40
L_{WA} на выходе	59	29	47	47	50	53	54	49	39

Условия измерений: 0,196 м³/с; 31,4 Па

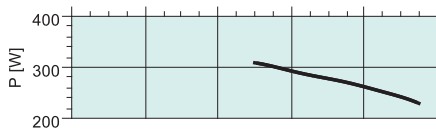
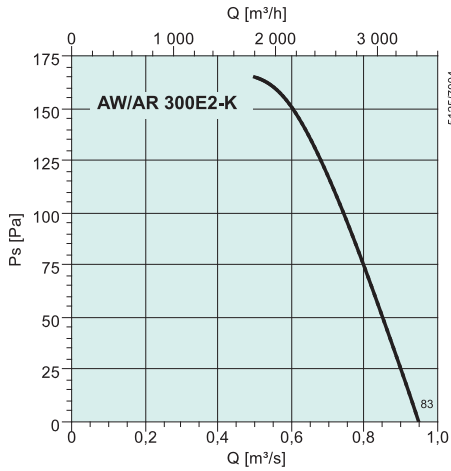

дБ(А)	Общ.	Октавные полосы частот, Гц							
		63	125	250	500	1k	2k	4k	8k
L_{WA} на вх./вых.	79	70	71	72	72	71	69	65	61

Условия измерений: 0,42 м³/с; 170 Па

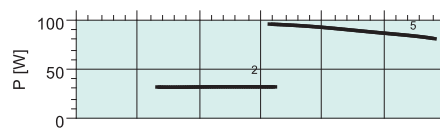
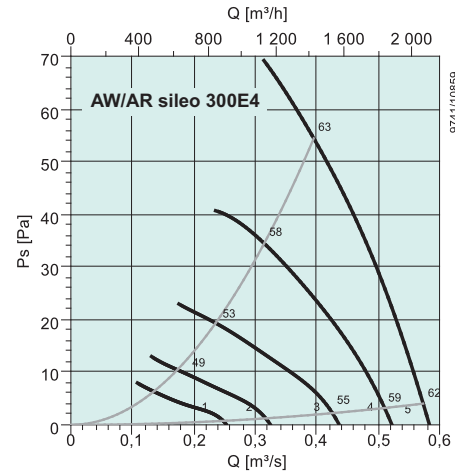

дБ(А)	Общ.	Октавные полосы частот, Гц							
		63	125	250	500	1k	2k	4k	8k
L_{WA} на входе	63	39	48	51	54	55	59	54	42
L_{WA} на выходе	62	37	48	52	53	55	59	53	41

Условия измерений: 0,395 м³/с; 54,4 Па

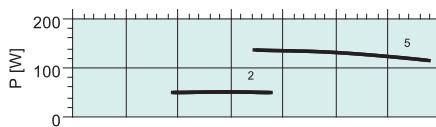
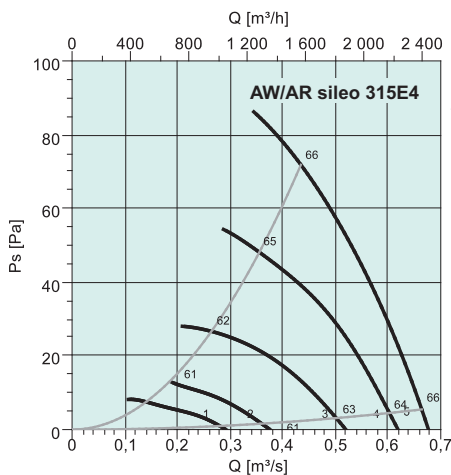

дБ(А)	Общ.	Октавные полосы частот, Гц							
		63	125	250	500	1k	2k	4k	8k
L_{WA} на входе	66	39	55	58	59	60	60	54	44
L_{WA} на выходе	66	39	55	58	58	60	60	54	44

Условия измерений: 0,434 м³/с; 71,8 Па

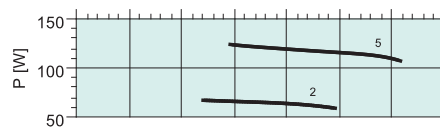
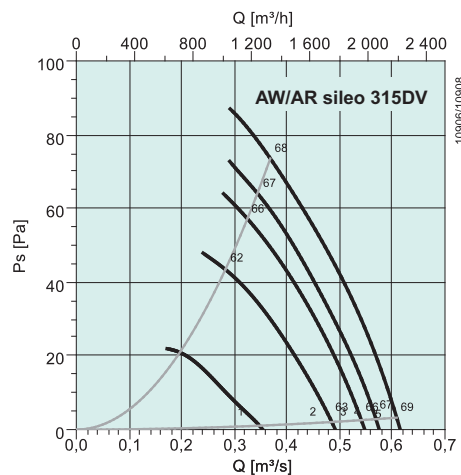

дБ(А)	Общ.	Октавные полосы частот, Гц							
		63	125	250	500	1k	2k	4k	8k
L_{WA} на входе	68	49	54	53	57	62	64	61	52
L_{WA} на выходе	68	47	53	55	58	62	64	61	50

Условия измерений: 0,368 м³/с; 73,5 Па

Осевые вентиляторы

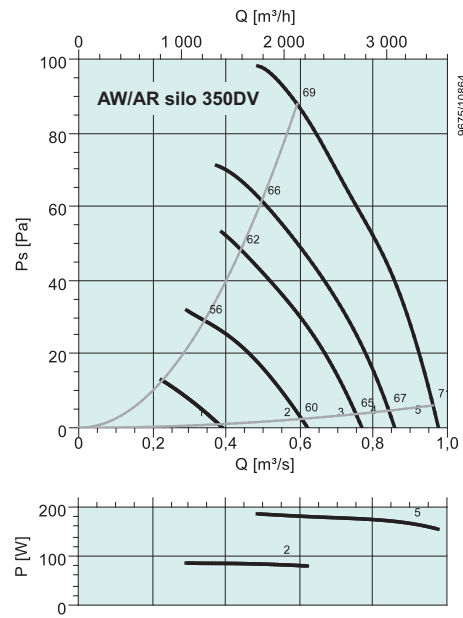
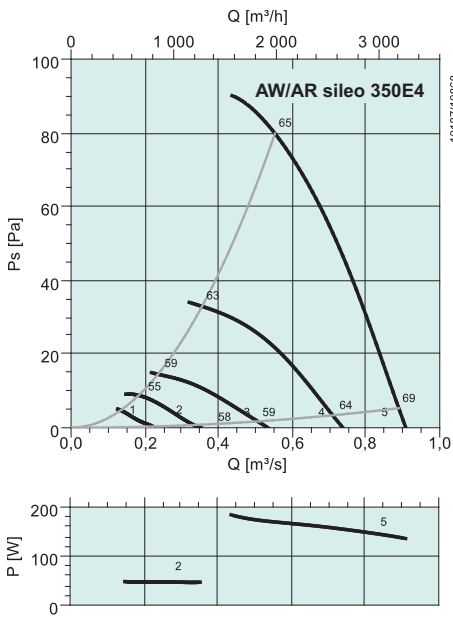

дБ(А)	Общ.	Октавные полосы частот, Гц							
		63	125	250	500	1k	2k	4k	8k
L_{WA} на входе	65	40	52	53	60	58	60	54	46
L_{WA} на выходе	65	39	51	55	58	58	60	53	45

Условия измерений: 0,553 м³/с; 79,8 Па

дБ(А)	Общ.	Октавные полосы частот, Гц							
		63	125	250	500	1k	2k	4k	8k
L_{WA} на входе	69	50	53	55	61	64	65	60	53
L_{WA} на выходе	70	49	52	56	62	64	65	60	51

Условия измерений: 0,593 м³/с; 87,8 Па

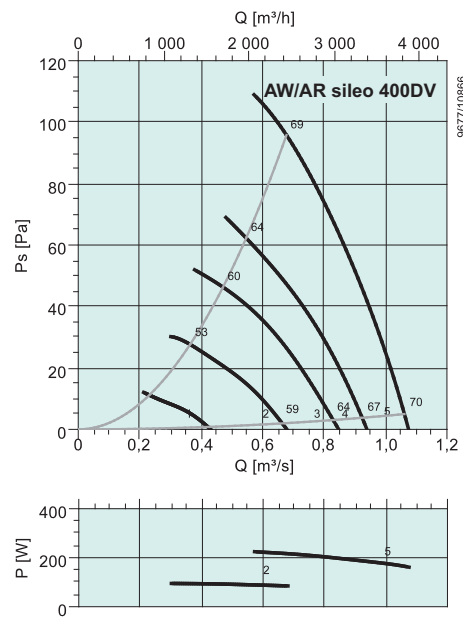
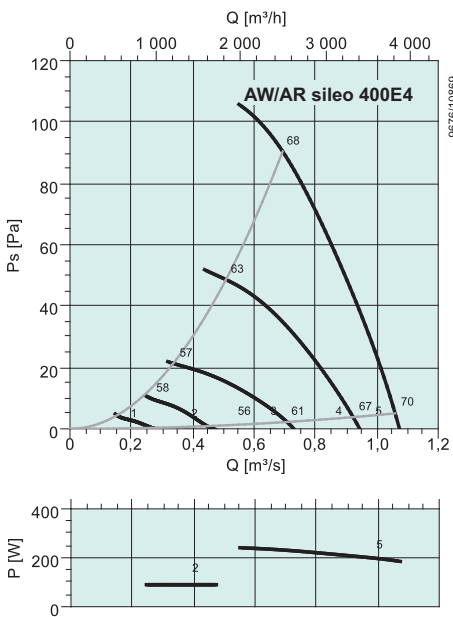

дБ(А)	Общ.	Октавные полосы частот, Гц							
		63	125	250	500	1k	2k	4k	8k
L_{WA} на входе	68	48	56	59	60	63	62	57	50
L_{WA} на выходе	69	46	56	60	61	65	63	57	48

Условия измерений: 0,693 м³/с; 90,4 Па

дБ(А)	Общ.	Октавные полосы частот, Гц							
		63	125	250	500	1k	2k	4k	8k
L_{WA} на входе	69	49	57	58	61	63	63	58	50
L_{WA} на выходе	69	47	56	60	61	65	63	58	48

Условия измерений: 0,678 м³/с; 95,8 Па

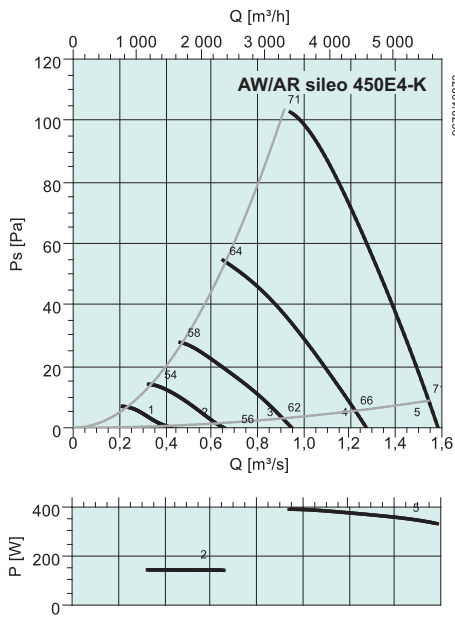

дБ(А)	Общ.	Октавные полосы частот, Гц							
		63	125	250	500	1k	2k	4k	8k
L_{WA} на входе	71	53	61	62	64	65	64	60	51
L_{WA} на выходе	71	51	60	63	64	66	65	59	52

Условия измерений: 0,916 м³/с; 104 Па

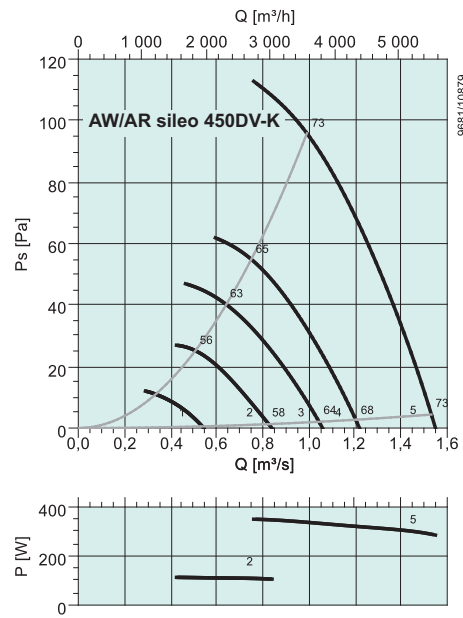

дБ(А)	Общ.	Октавные полосы частот, Гц							
		63	125	250	500	1k	2k	4k	8k
L_{WA} на входе	73	52	64	64	65	67	67	62	54
L_{WA} на выходе	73	50	63	64	66	67	66	61	52

Условия измерений: 0,991 м³/с; 95,9 Па

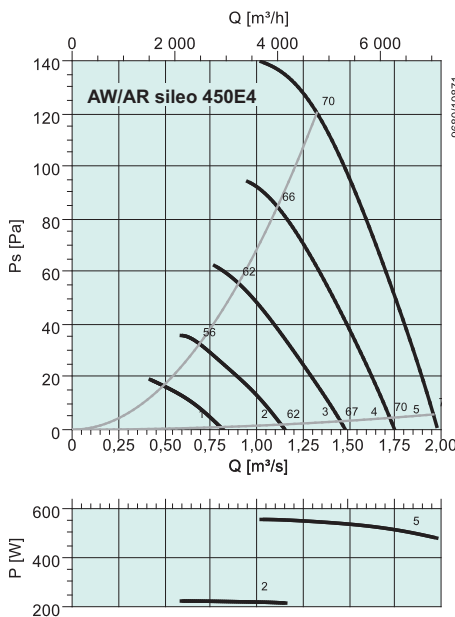

дБ(А)	Общ.	Октавные полосы частот, Гц							
		63	125	250	500	1k	2k	4k	8k
L_{WA} на входе	70	42	53	63	61	64	64	60	52
L_{WA} на выходе	69	46	54	62	62	63	63	59	51

Условия измерений: 1,33 м³/с; 120 Па

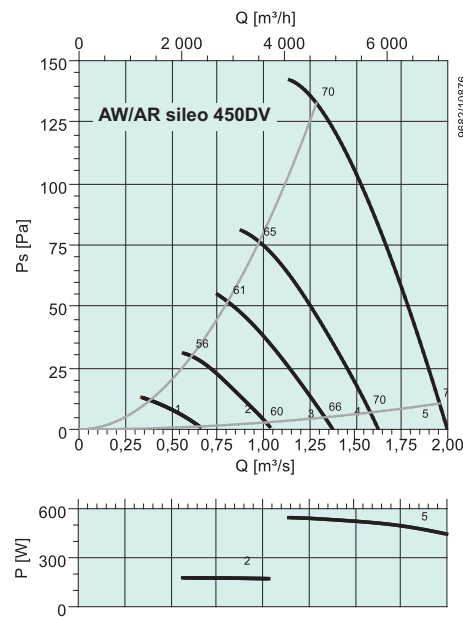

дБ(А)	Общ.	Октавные полосы частот, Гц							
		63	125	250	500	1k	2k	4k	8k
L_{WA} на входе	70	47	54	57	62	65	65	60	52
L_{WA} на выходе	70	49	55	59	63	65	65	60	51

Условия измерений: 1,29 м³/с; 133 Па

Осевые вентиляторы

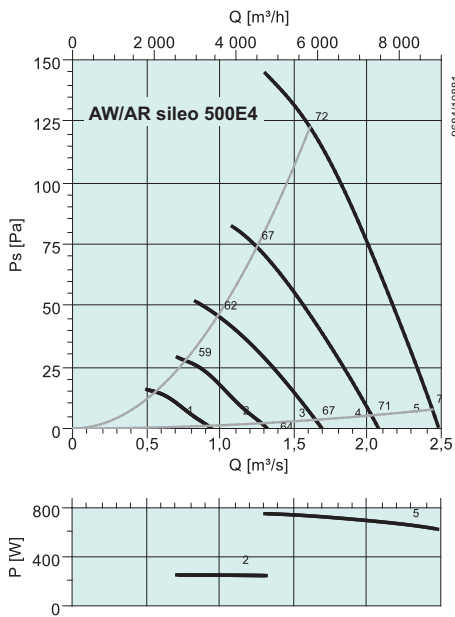

дБ(A)	Общ.	Октавные полосы частот, Гц							
		63	125	250	500	1k	2k	4k	8k
L_{WA} на входе	72	45	59	59	60	67	69	62	51
L_{WA} на выходе	72	45	60	60	61	67	68	61	51

Условия измерений: 1,61 м³/с; 123 Па

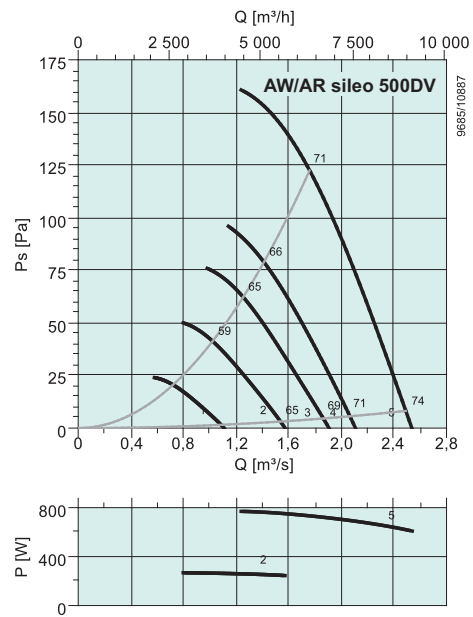

дБ(A)	Общ.	Октавные полосы частот, Гц							
		63	125	250	500	1k	2k	4k	8k
L_{WA} на входе	71	43	53	55	60	66	67	62	53
L_{WA} на выходе	70	45	53	59	62	65	66	61	52

Условия измерений: 1,76 м³/с; 122 Па

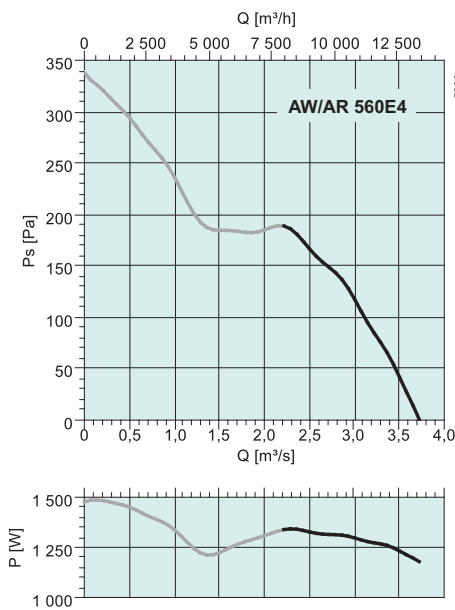

дБ(A)	Общ.	Октавные полосы частот, Гц							
		63	125	250	500	1k	2k	4k	8k
L_{WA} на вх./вых.	83	46	68	69	72	77	78	76	67

Условия измерений: 2,22 м³/с; 186 Па

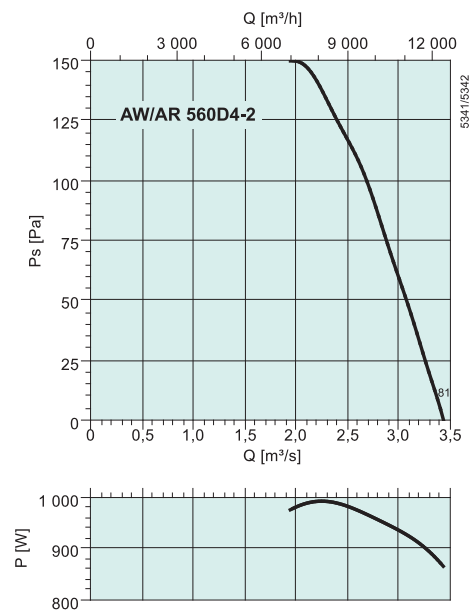

дБ(A)	Общ.	Октавные полосы частот, Гц							
		63	125	250	500	1k	2k	4k	8k
L_{WA} на вх./вых.	80	41	63	66	71	74	75	72	64

Условия измерений: 2,22 м³/с; 144 Па

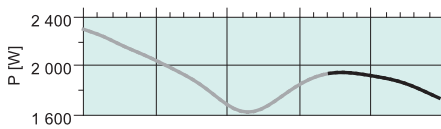
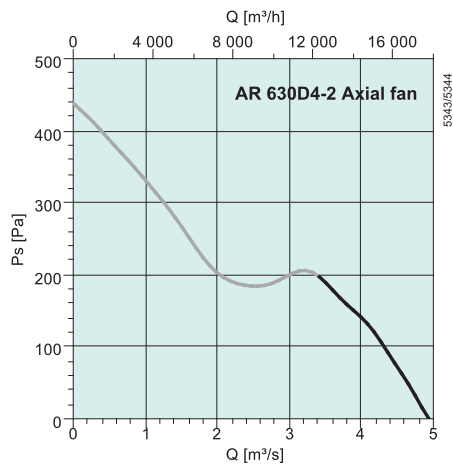

дБ(А)	Общ.	Октавные полосы частот, Гц							
		63	125	250	500	1k	2k	4k	8k
L_{WA} на вх./вых.	86	54	65	73	79	81	80	76	70

Условия измерений: 4,8 м³/с; 31 Па

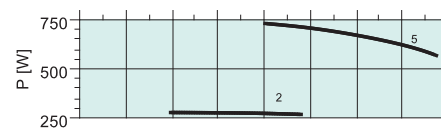
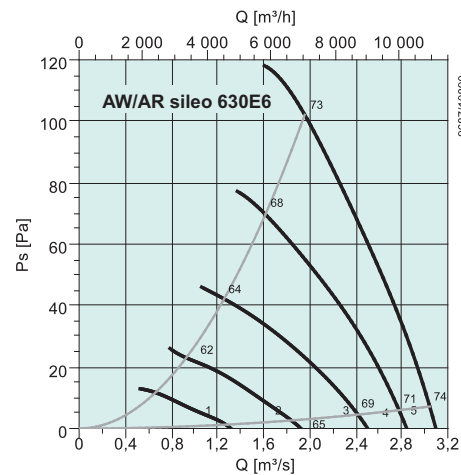

дБ(А)	Общ.	Октавные полосы частот, Гц							
		63	125	250	500	1k	2k	4k	8k
L_{WA} на входе	73	48	55	65	65	68	68	61	53
L_{WA} на выходе	74	49	56	67	68	70	65	60	53

Условия измерений: 1,96 м³/с; 102 Па

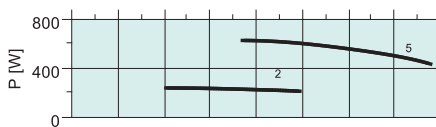
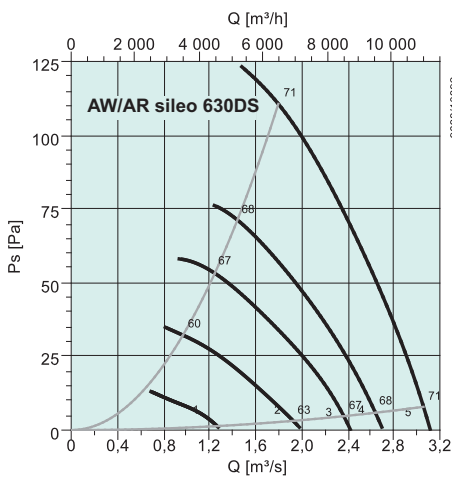

дБ(А)	Общ.	Октавные полосы частот, Гц							
		63	125	250	500	1k	2k	4k	8k
L_{WA} на входе	71	50	54	58	63	67	66	60	53
L_{WA} на выходе	71	50	54	58	63	67	65	60	52

Условия измерений: 1,8 м³/с; 111 Па

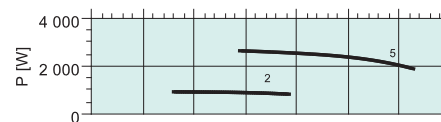
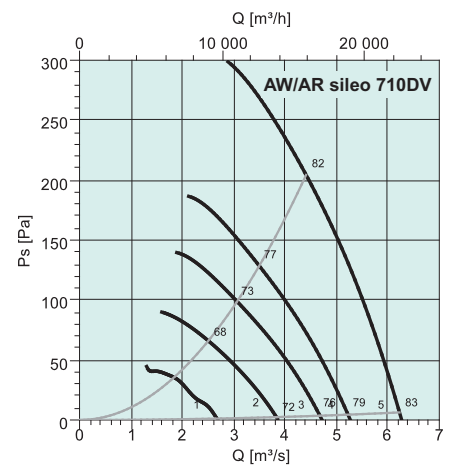

дБ(А)	Общ.	Октавные полосы частот, Гц							
		63	125	250	500	1k	2k	4k	8k
L_{WA} на входе	82	51	64	67	72	77	77	73	66
L_{WA} на выходе	81	52	64	69	73	76	75	72	66

Условия измерений: 4,41 м³/с; 204 Па

Осевые вентиляторы

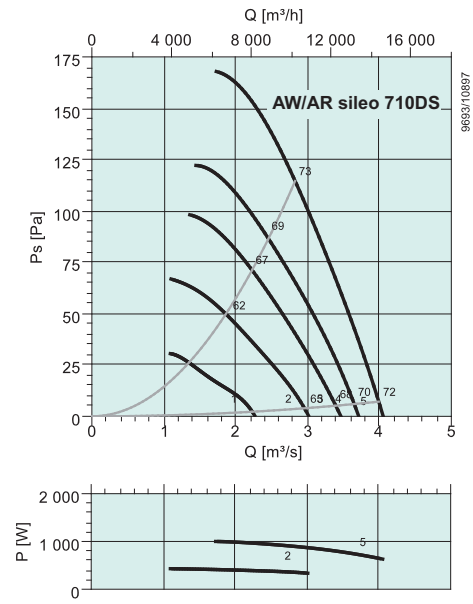
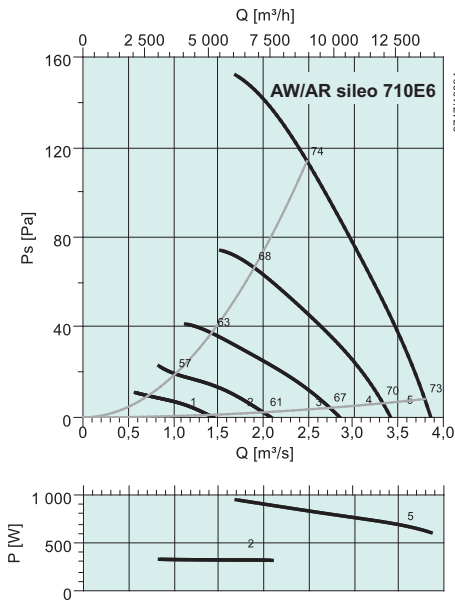

дБ(А)	Общ.	Октавные полосы частот, Гц							
		63	125	250	500	1k	2k	4k	8k
L_{WA} на входе	74	52	62	65	67	70	68	62	57
L_{WA} на выходе	74	52	62	65	67	70	65	61	55

Условия измерений: 2,49 м³/с; 114 Па

дБ(А)	Общ.	Октавные полосы частот, Гц							
		63	125	250	500	1k	2k	4k	8k
L_{WA} на входе	73	45	55	61	65	69	67	61	52
L_{WA} на выходе	72	46	55	61	65	68	64	59	52

Условия измерений: 2,83 м³/с; 115 Па

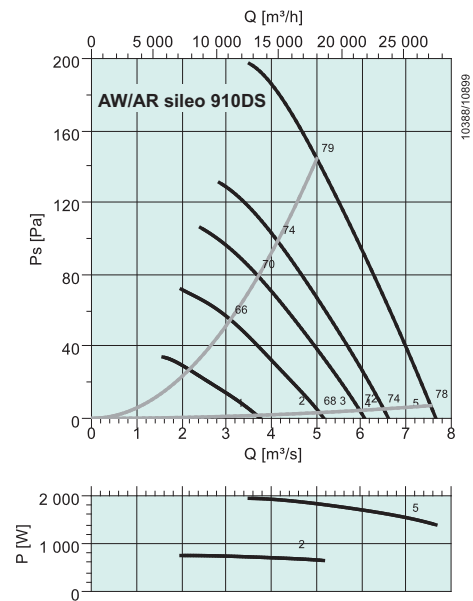
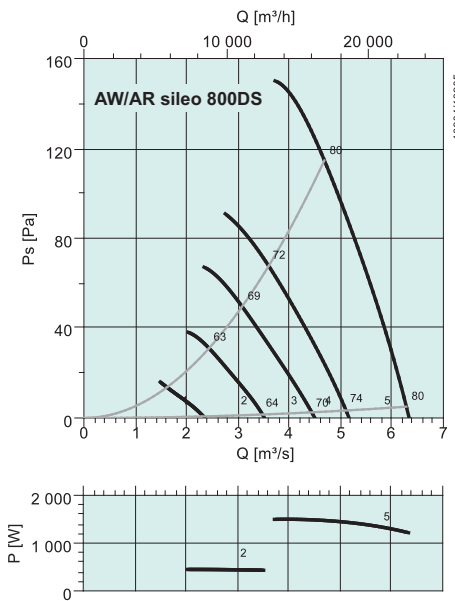

дБ(А)	Общ.	Октавные полосы частот, Гц							
		63	125	250	500	1k	2k	4k	8k
L_{WA} на входе	80	50	63	70	73	75	73	68	62
L_{WA} на выходе	80	50	63	70	73	75	73	69	62

Условия измерений: 4,68 м³/с; 115 Па

дБ(А)	Общ.	Октавные полосы частот, Гц							
		63	125	250	500	1k	2k	4k	8k
L_{WA} на входе	79	56	62	72	73	73	71	69	61
L_{WA} на выходе	79	57	62	71	74	73	70	68	60

Условия измерений: 5,01 м³/с; 144 Па

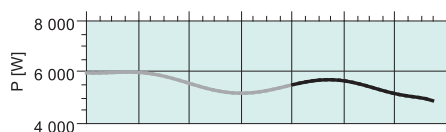
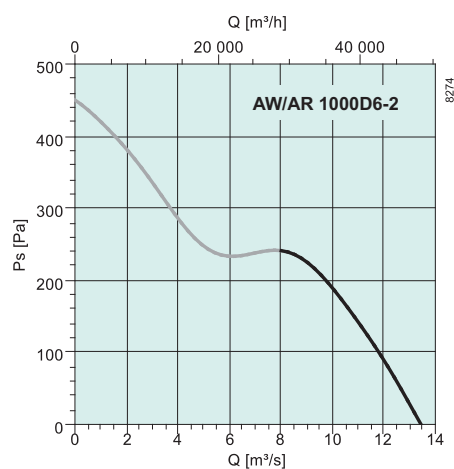

дБ(А)	Общ.	Октавные полосы частот, Гц							
		63	125	250	500	1k	2k	4k	8k
L_{WA} на вх./вых.	87	65	72	78	81	83	81	74	63

Условия измерений: 7,81 м³/с; 89 Па

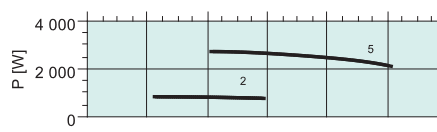
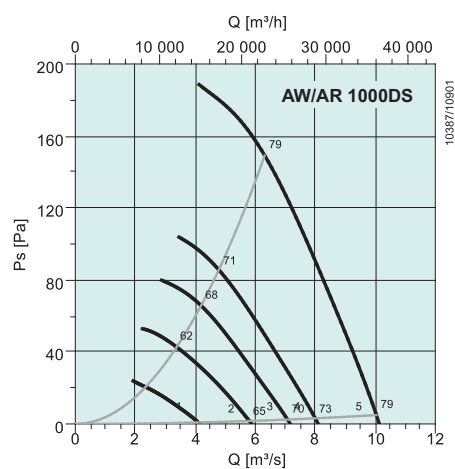

дБ(А)	Общ.	Октавные полосы частот, Гц							
		63	125	250	500	1k	2k	4k	8k
L_{WA} на входе	79	58	63	71	72	74	72	68	64
L_{WA} на выходе	79	58	63	71	73	74	70	67	64

Условия измерений: 1,96 м³/с; 102 Па

Осевые вентиляторы среднего давления



АХС

- Рабочее колесо с регулируемым углом установки лопаток, для максимальной эффективности.
- Ступица и лопатки из литого под давлением алюминия.
- Корпус из стали горячего цинкования, DIN EN ISO 1461.
- Фланцы повышенной прочности, согласно Eurovent 1/2.
- Удобное подключение через соединительную коробку IP65, смонтированную на корпусе.
- Класс защиты двигателя IP55, класс нагревостойкости изоляции F, соответствуют EN 60034/IEC 85.
- Пригодны для эксплуатации при температуре до 55 °С.

АХС – это серия осевых вентиляторов среднего давления с диаметром рабочего колеса от 315 до 2000 мм. Регулируемый угол установки лопаток обеспечивает максимальную универсальность, позволяя адаптировать рабочую характеристику к конкретным условиям. Рабочая характеристика осевых вентиляторов АХС проверена на соответствие стандартам DIN ISO 5801, DIN 24163 и AMCA 210-99 на испытательном стенде Systemair. На вентиляторы предоставляется трехлетняя гарантия. Трехфазные двигатели оборудованы термисторами для защиты от перегрева. Скорость вращения регулируется частотным преобразователем.

ЭЛЕКТРИЧЕСКИЕ ПРИНАДЛЕЖНОСТИ



REV с. 313



FRQ с. 300

БЫСТРЫЙ ПОДБОР

Акустические характеристики АХС см. на стр. 183

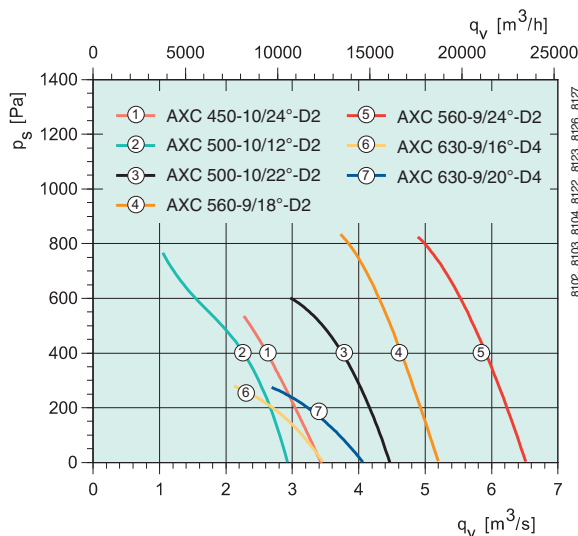
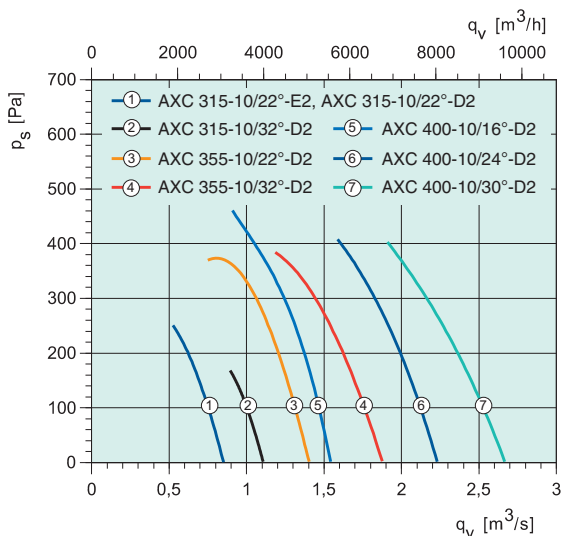

ТЕХНИЧЕСКИЕ ДАННЫЕ

АХС		315-10/22°	355-10/32°	315-10/22°	315-10/32°	355-10/22°	355-10/32°	400-10/16°	400-10/24°	400-10/30°	450-10/24°	500-10/12°	500-10/22°	560-9/18°	560-9/24°	630-9/24°	630-9/30°
		-E2	-E2	-D2													
Напряжение	В	230	230	400	400	400	400	400	400	400	400	400	400	400	400	400	400
Частота	Гц	50	50	50	50	50	50	50	50	50	50	50	50	50	50	50	50
Число фаз	~	1	1	3	3	3	3	3	3	3	3	3	3	3	3	3	3
Макс. нагрузка	кВт	0.55	1.5	0.55	1.1	1.1	1.5	1.1	2.2	2.2	3	2.2	4	7.5	11	15	18.5
Ток	А	3.49	9.02	1.4	2.37	2.37	3.16	2.37	4.48	4.48	5.86	4.48	7.64	13.9	19.9	26.9	33
Макс. расход воздуха	м³/ч	3060	4068	3024	3996	5040	6732	5544	8028	9576	12240	10548	16200	18720	23400	33840	40320
Частота вращения	мин⁻¹	2848	2850	2715	2746	2746	2715	2746	2772	2772	2880	2890	2849	2900	2930	2930	2930
Макс. температура	°С	55	55	55	55	55	55	55	55	55	55	55	55	55	55	55	55
Масса	кг	21	29	27	31	34	39	36	43	43	57	58	82	124	156	174	188
Класс изоляции двигателя		F	F	F	F	F	F	F	F	F	F	F	F	F	F	F	F
Класс защиты двигателя		IP 55	IP 55	IP 55	IP 55	IP 55	IP 55	IP 55	IP 55	IP 55	IP 55	IP 55	IP 55	IP 55	IP 55	IP 55	IP 55
Схема подключения, с. 362–371		1	1	13b	13b	13b	13b	13b	13b	13b	13b	13b	13b	13b	13b	13b	13b

Осевые вентиляторы

РАЗМЕРЫ, мм

ПРИНАДЛЕЖНОСТИ

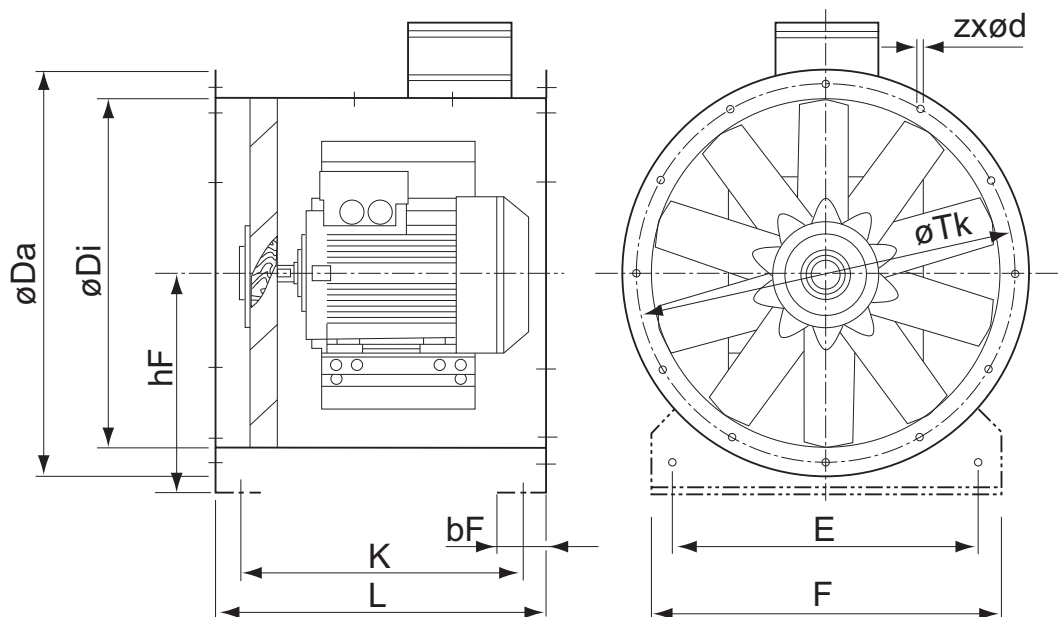

	$\varnothing Di$	$\varnothing Da$	$\varnothing Tk$	Z x D	L	s
AXC 315	315	395	355	8x10	375	2,5
AXC 355	355	435	395	8x10	375	2,5
AXC 400	400	480	450	8x12	450	2,5
AXC 450	450	530	500	8x12	500	2,5
AXC 500	500	590	560	12x12	540	3
AXC 560	560	650	620	12x12	500/750	3
AXC 630	630	720	690	12x12	500/750	3
AXC 710	710	800	770	16x12	500/700/800	3
AXC 800	800	890	860	16x12	500/700	3
AXC 900	900	1005	970	16x15	640/850	4
AXC 1000	1000	1105	1070	16x15	640/850	4
AXC 1120	1120	1260	1190	20x15	700/1000	4
AXC 1250	1250	1390	1320	20x15	850/1050	5

Length depending on motor size

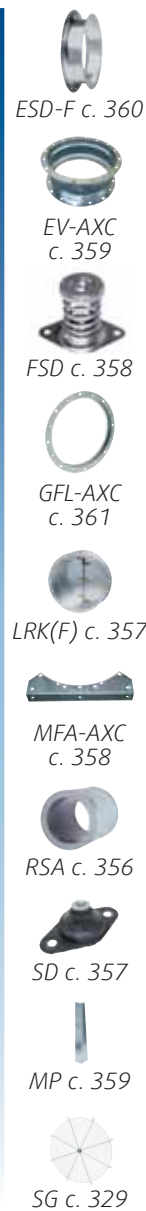

Осевые вентиляторы

AXC		630-	630-	630-	710-	710-	800-	800-	900-	900-	900-	1000-	1000-	1000-	1000-	1250-
		9/16°	9/20°	9/26°	9/18°	9/26°	9/18°	9/22°	10/18°	10/22°	10/26°	10/10°	10/18°	10/22°	10/24°	12/14°
		-D4														
Напряжение	В	400	400	400	400	400	400	400	400	400	400	400	400	400	400	400
Частота	Гц	50	50	50	50	50	50	50	50	50	50	50	50	50	50	50
Число фаз	~	3	3	3	3	3	3	3	3	3	3	3	3	3	3	3
Макс. нагрузка	кВт	1.1	1.5	2.2	2.2	4	4	5.5	7.5	11	15	7.5	15	15	18.5	37
Ток	А	2.53	3.39	4.64	4.64	8.12	8.12	10.9	14.5	21	28.1	14.5	28.1	28.1	34	66.2
Макс. расход воздуха	м³/ч	12600	14760	18360	18720	26640	28080	32040	41040	46800	54360	39960	56520	63720	39480	63360
Частота вращения	мин⁻¹	1390	1400	1430	1430	1430	1440	1440	1450	1460	1460	1450	1460	1460	1470	1480
Макс. температура	°C	55	55	55	55	55	55	55	55	55	55	55	55	55	55	55
Масса	кг	88	89	98	106	122	151	165	192	240	242	220	270	270	324	543
Класс изоляции двигателя		F	F	F	F	F	F	F	F	F	F	F	F	F	F	F
Класс защиты двигателя		IP 55	IP 55	IP 55	IP 55	IP 55	IP 55	IP 55	IP 55	IP 55	IP 55	IP 55	IP 55	IP 55	IP 55	IP 55
Схема подключения, с. 362–371		13b	13b	13b	13b	13b	13b	13b	13b	13b	13b	13b	13b	13b	13b	13b

Осевые вентиляторы среднего давления

РАБОЧАЯ ХАРАКТЕРИСТИКА

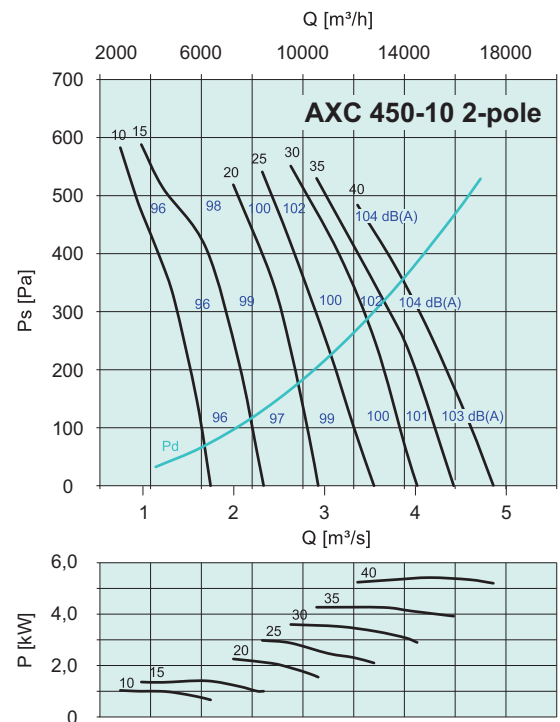
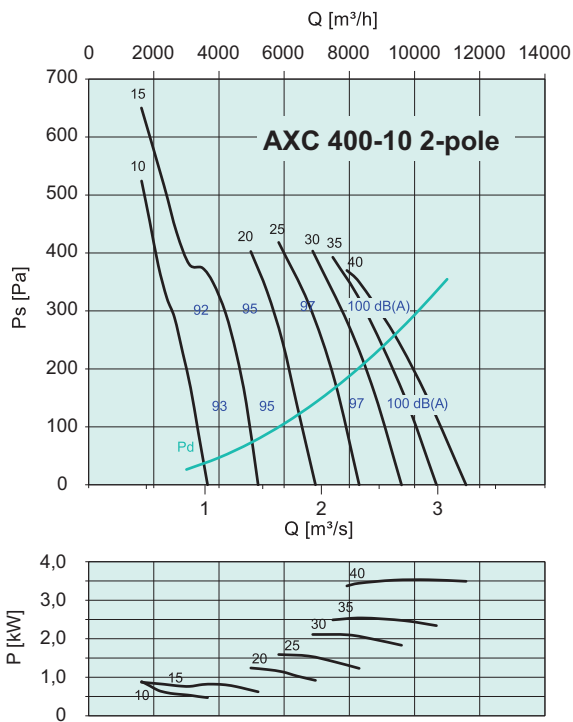
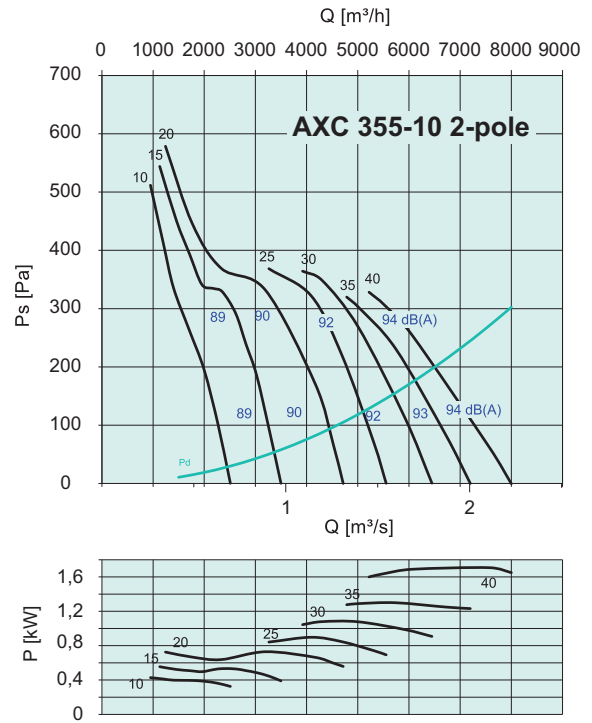
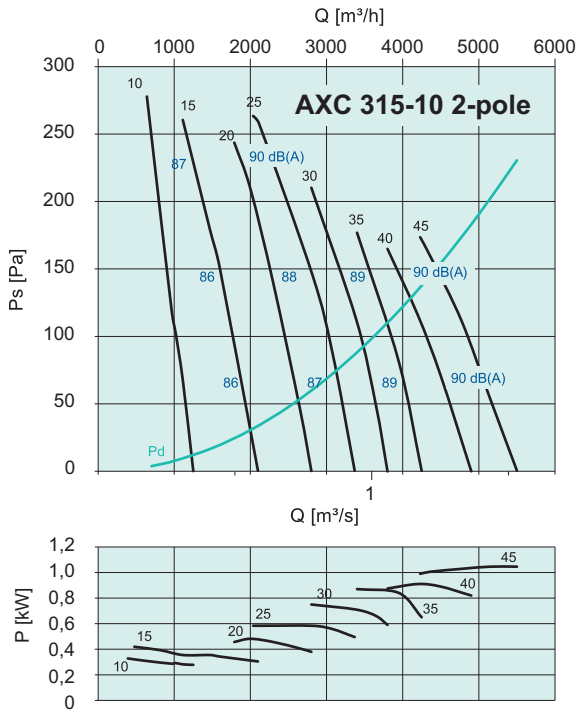

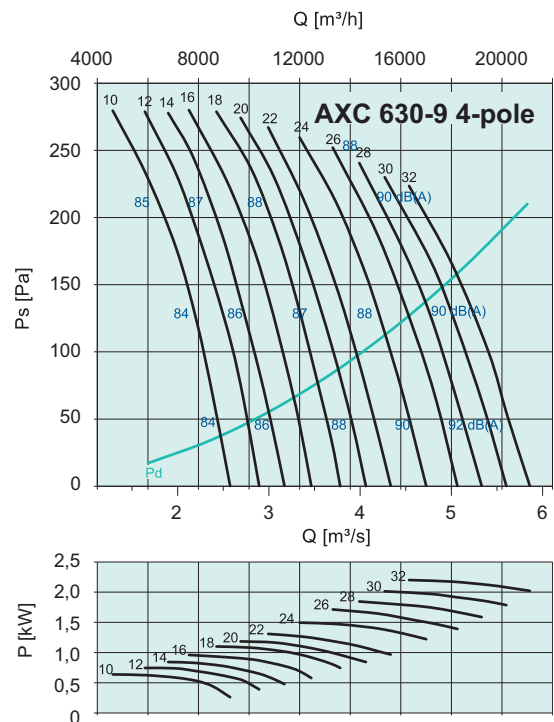
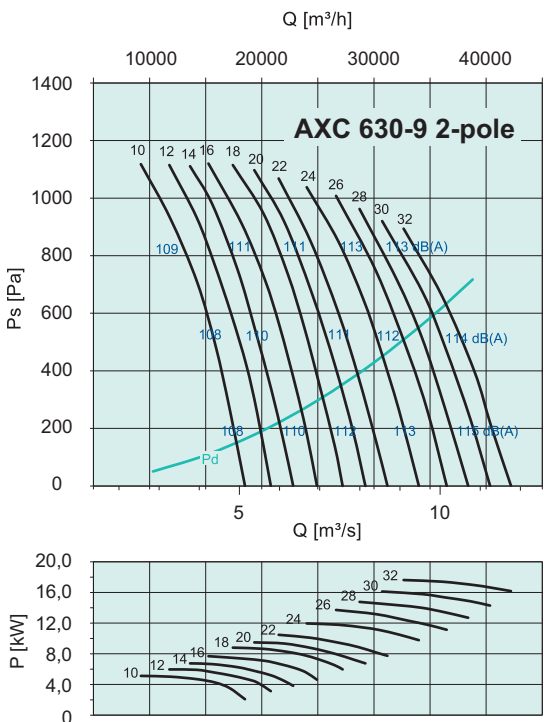
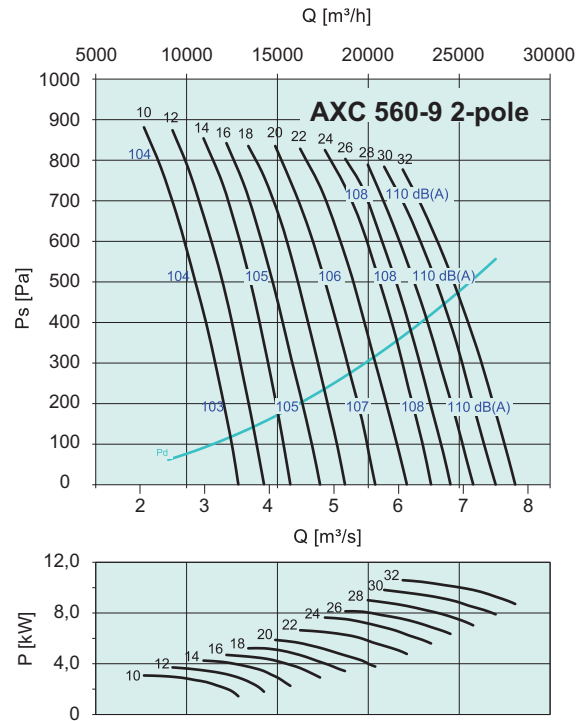
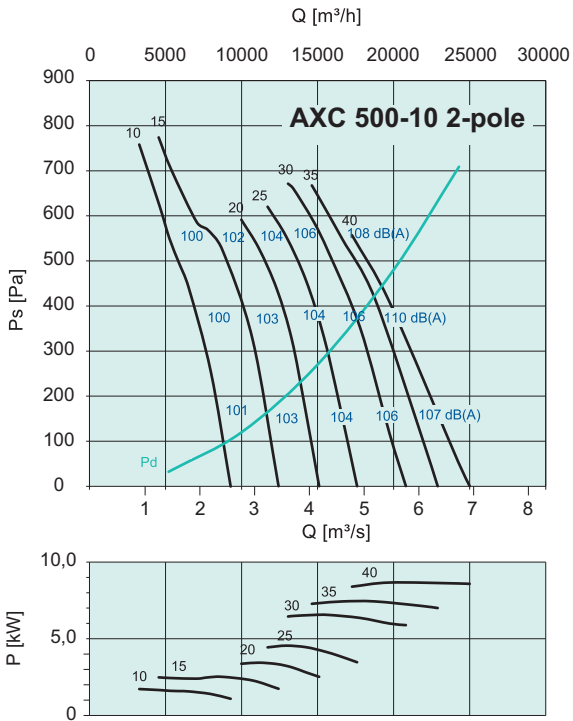

Осевые вентиляторы

Осевые вентиляторы среднего давления

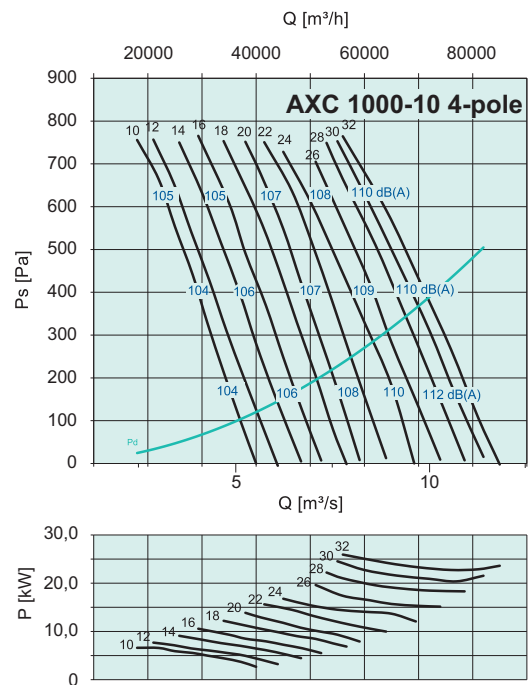
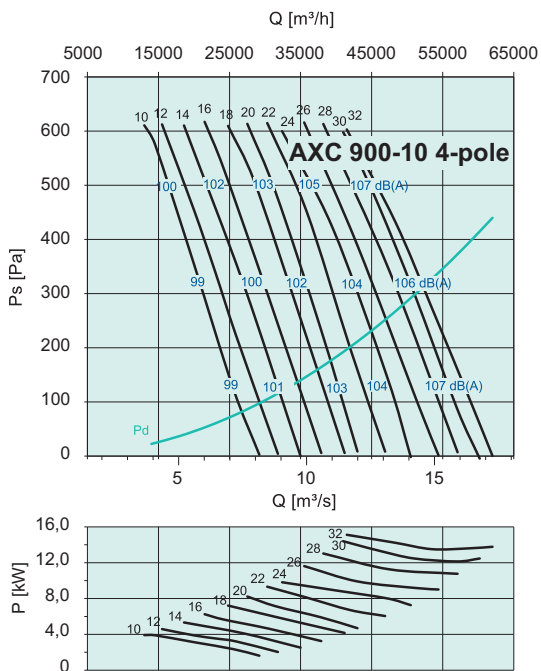
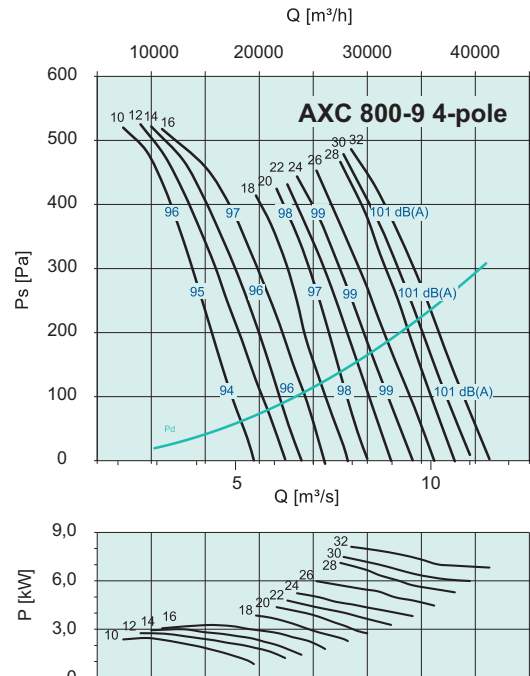
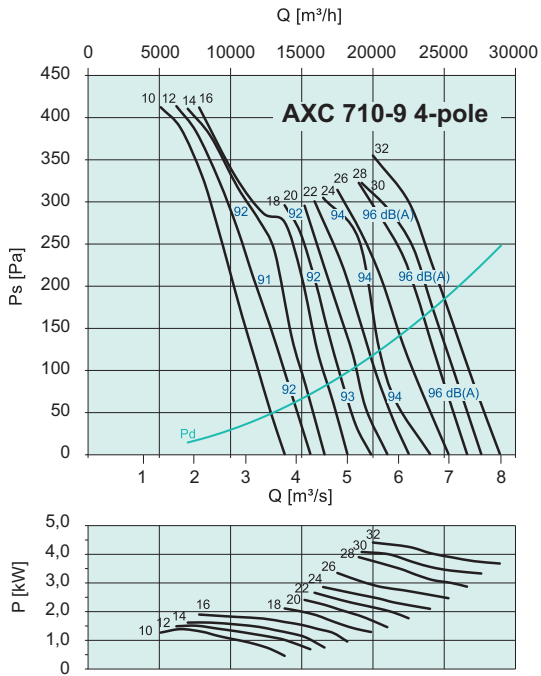

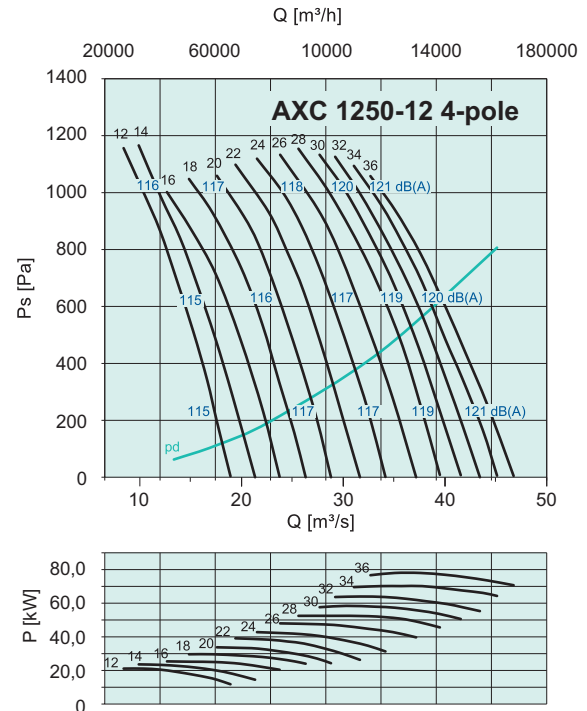
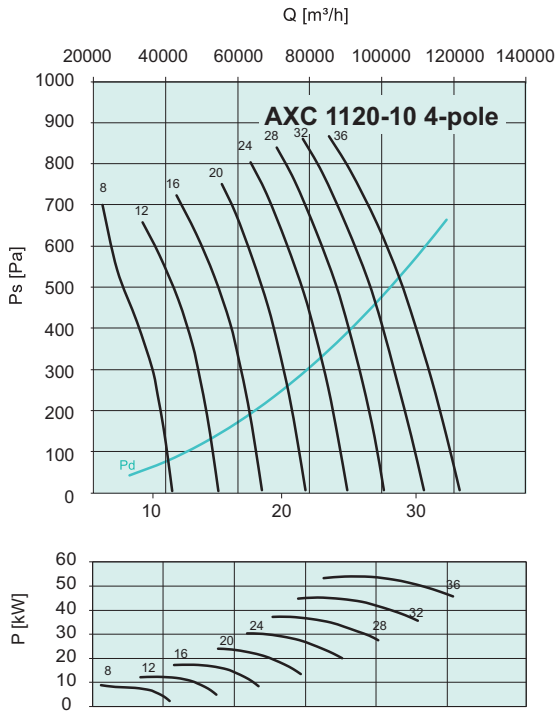

Акустические характеристики вентиляторов серии АХС

На восприятие звука человеческим ухом влияет высота тона, которая зависит от частоты колебаний источника звука, и громкость звука, которая зависит от уровня звукового давления.

Для того чтобы учесть эти факторы, были построены характеристические кривые для различных частот, откорректированные с учетом весовых коэффициентов (так называемые фильтры). В технике чаще всего используется коррекция с помощью фильтра А.

На приведенных здесь диаграммах представлены уровни звуковой мощности, откорректированные с помощью фильтра А. Они соответствуют уровням звуковой мощности, излучаемой вентилятором в воздуховод на стороне нагнетания.

Согласно стандарту EN 25136 (бывшему DIN 45635-9) этот уровень обозначается L_{WA} , дБ(А).

Указанные в данном каталоге уровни звуковой мощности соответствуют фактическим значениям, только если вентилятор установлен в соответствии с требованиями этого стандарта. В случае

неправильного монтажа или при нарушении условий эксплуатации вентилятор может излучать более сильный шум.

Звуковая мощность, излучаемая вентилятором в воздуховод, является основным параметром для подбора шумоглушителя.

Эффективность работы шумоглушителя зависит от частоты звука. При проектировании систем вентиляции диапазон частот делится на октавные полосы.

Ниже приведен пример построения спектра октавных уровней звуковой мощности по суммарному уровню звуковой мощности.

Нужно упомянуть, что октавные уровни варьируют относительно среднего значения. Эти вариации различны в зависимости от модели и типоразмера. В таблице 1 приведены средние показатели.

Пример

Расчет октавных уровней для рабочей точки
6000 м³/ч, статическое давление 115 Па
Модель АХС 500-10, 50 Гц, 1440 мин⁻¹

Порядок расчета

Для данной модели вентилятора и данной рабочей точки находим по диаграмме уровень излучаемой в воздуховод звуковой мощности, $L_{WA} = 78$ дБА.

$$L_{WA \text{ окт}} = L_{WA4} - L_{\text{корр}}$$

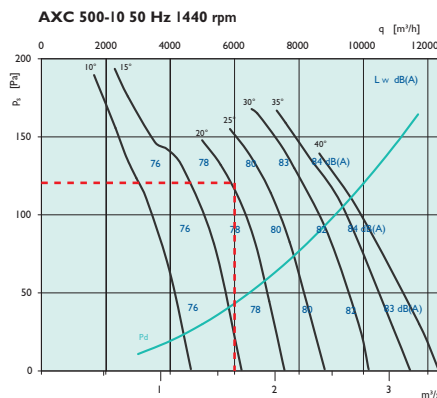

Октавные полосы частот	Гц	63	125	250	500	1000	2000	4000	8000
$L_{\text{корр}}$	дБ(А)	7	7	6	7	10	14	18	23

Таблица 1. Поправочные значения для октавных полос

Октавные полосы частот	Гц	63	125	250	500	1000	2000	4000	8000
$L_{wa \text{ окт}}$	дБ(А)	71	71	72	71	68	64	60	55

Таблица 2. Корректированные октавные уровни звуковой мощности

Осевые вентиляторы среднего давления

АХСВФ



- Рабочее колесо с регулируемым углом установки лопаток.
- Ступица и лопатки из литого под давлением алюминия.
- Раздвоенный воздушный канал, корпус из оцинкованной стали, фланцы стандарта EN ISO 1461, согласно требованиям Eurovent 1/2.
- Трехфазные двигатели, IP55, класс нагревостойкости изоляции F, соответствуют EN 60034/IEC 85.
- Соединительная коробка смонтирована непосредственно на двигателе.
- Пригодны для эксплуатации при температуре до 200 °С.

Осевые вентиляторы среднего давления с раздвоенным воздушным каналом серии АХСВФ предназначены для эксплуатации в среде, которая требует специальных двигателей или сокращает срок службы обычных двигателей. Двигатели вентиляторов АХСВФ изолированы от потока перемещаемого воздуха. Серия включает типоразмеры с диаметром рабочего колеса от 250 до 800 мм. Корпуса выполнены из оцинкованной листовой стали. Соединительная коробка расположена в отсеке двигателя и легко доступна. Трехфазные двигатели оборудованы термисторами для подключения внешнего устройства защиты от перегрева.

БЫСТРЫЙ ПОДБОР

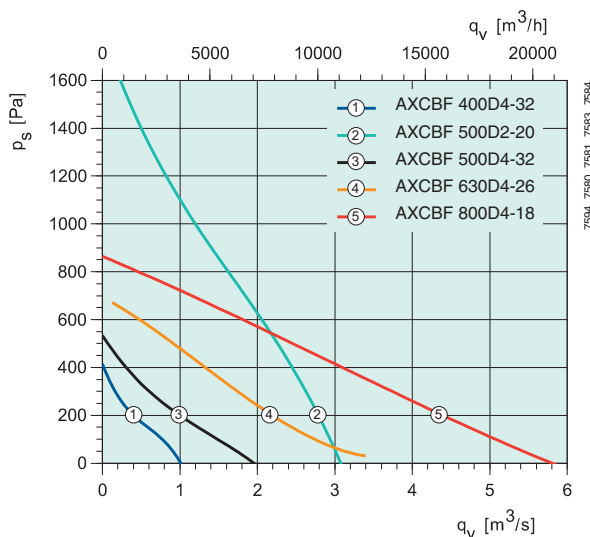
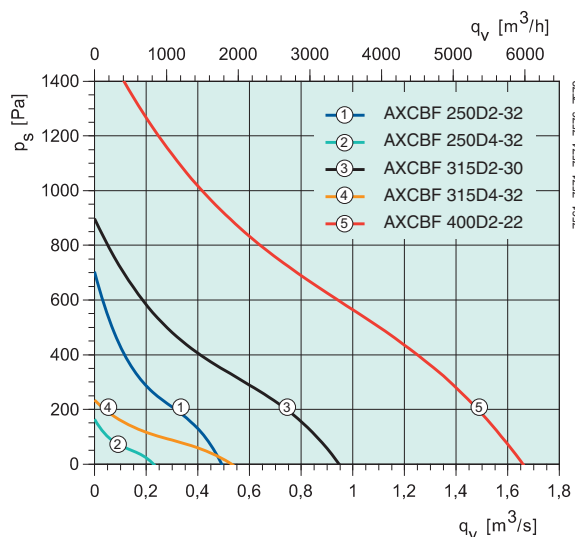

ТЕХНИЧЕСКИЕ ДАННЫЕ

Артикул		32456	32458	34146	32462	34147
АХСВФ		250D2-32	250D4-32	315D2-30 IE2	315D4-32	400D2-22 IE2
Напряжение/частота	V/50 Гц	400	400	400	400	400
Число фаз	~	3	3	3	3	3
Макс. нагрузка	кВт	0.37	0.25	0.75	0.25	2.20
Ток	А	1.0	0.80	1.68	0.8	4.48
Макс. расход воздуха	м³/ч	1764	828	3424	1944	5940
Частота вращения	мин⁻¹	2690	1400	2875	1390	2890
Макс. темп. перемещаемого воздуха, °С	°С	200	200	200	200	200
Масса	кг	30	30	35	32	49
Класс изоляции двигателя		F	F	F	F	F
Класс защиты двигателя		IP 55	IP 55	IP 55	IP 55	IP 55
Схема подключения, с. 362–371		13b	13b	13b	13b	13b

РАЗМЕРЫ, мм

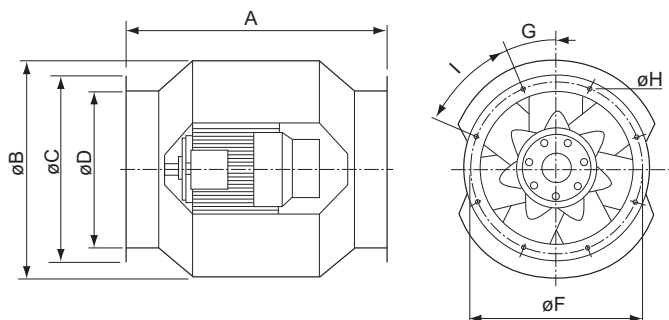

AXCBF	A	øB	øC	øD	øF	G	øH	I
250	535	448	328	250	302	22,5°	10	8x45°
315	535	452	385	320	355	22,5°	10	8x45°
400	625	585	480	400	450	22,5°	10	8x45°
500 long version	710	695	590	504	560	15°	12	12x30°
500 short version	660	695	590	504	560	15°	12	12x30°

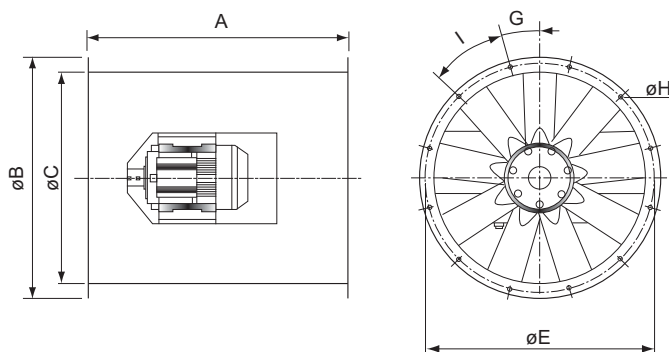

AXCBF	A	øB	øC	øE	G	øH	I
630	790	728	634	690	15°	12	12x30°
800	880	890	797	860	11,25°	12	16x22,5°

ПРИНАДЛЕЖНОСТИ



LRK(F) с. 357

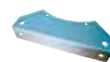

MFA-AXCBF с. 358



ESD-F с. 360



EVH с. 360



FSD с. 358



GFL-AR/AXC с. 361

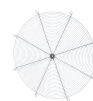

SG AR/AXC с. 357

Примечание. Принадлежности LRK, ESD-F, EVH, GFL и SG недоступны для типоразмера 250

Артикул		32483	34148	34152	34155	34156
AXCBF		400D4-32	500D2-20 IE2	500D4-32 IE2	630D4-26 IE2	800D4-18 IE2
Напряжение/частота	V/50 Гц	400	400	400	400	400
Число фаз	~	3	3	3	3	3
Макс. нагрузка	кВт	0.55	4.00	1.10	2.20	4.00
Ток	A	1.5	7.64	2.53	4.64	8.12
Макс. расход воздуха	м³/ч	3600	11016	6876	12384	20268
Частота вращения	мин⁻¹	1370	2914	1445	1440	1445
Макс. темп. перемещаемого воздуха, °C	°C	200	200	200	200	200
Масса	кг	42	87	66	106	155
Класс изоляции двигателя		F	F	F	F	F
Класс защиты двигателя		IP 55	IP 55	IP 55	IP 55	IP 55
Схема подключения, с. 362-371		13b	13b	13b	13b	13b

Осевые вентиляторы среднего давления

РАБОЧАЯ ХАРАКТЕРИСТИКА

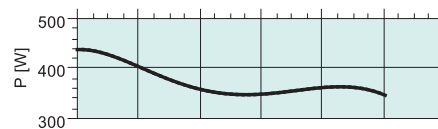
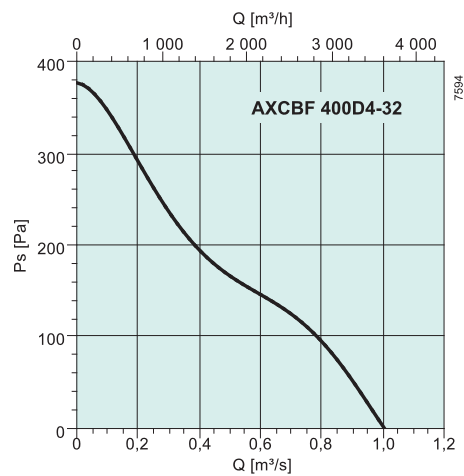
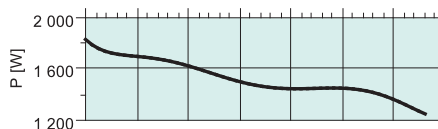
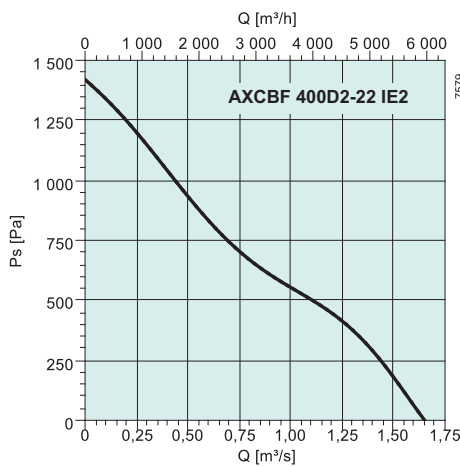
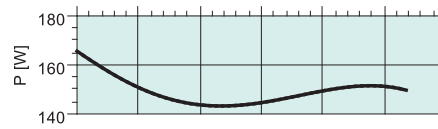
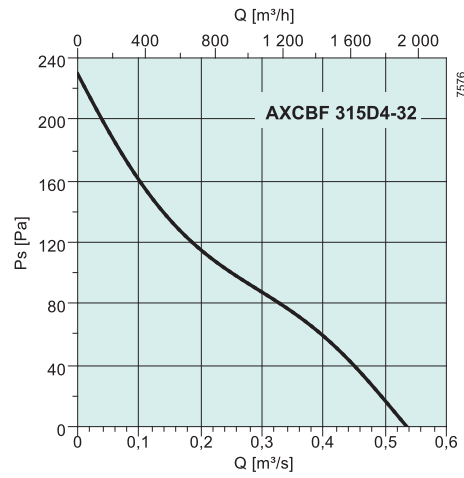
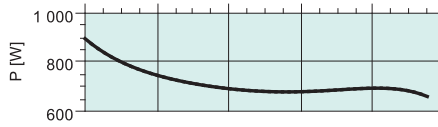
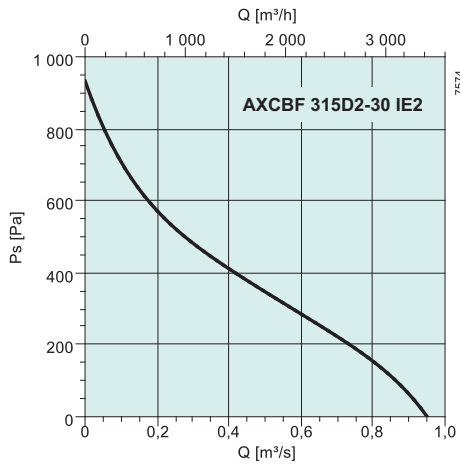
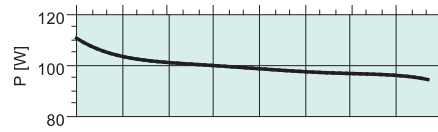
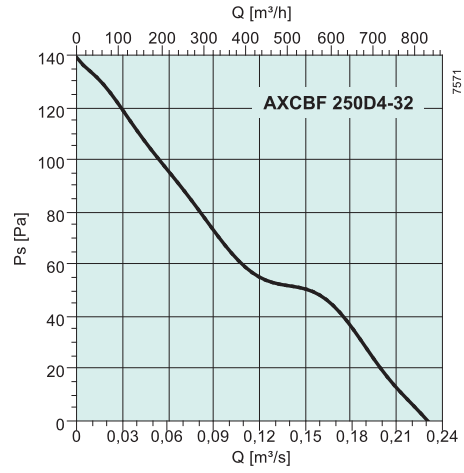
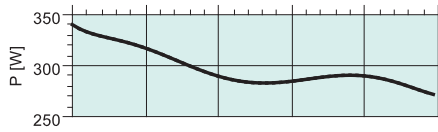
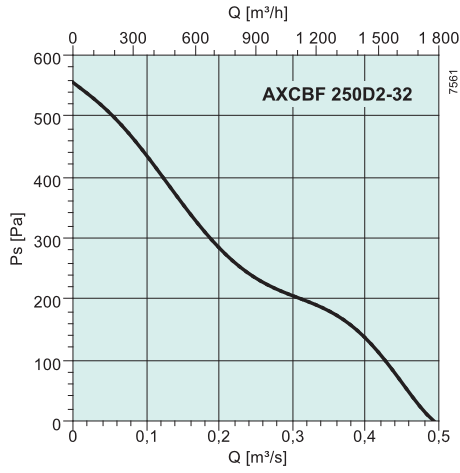

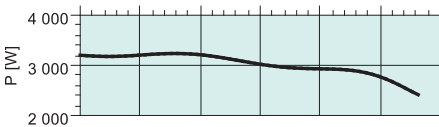
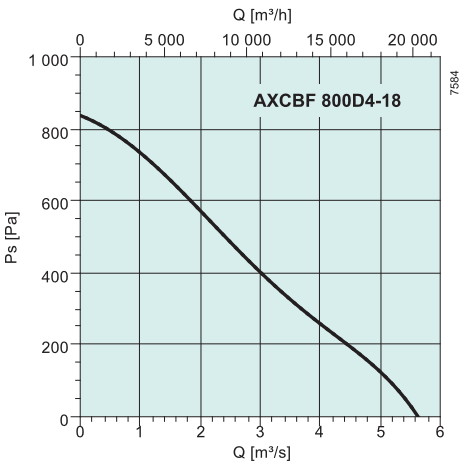
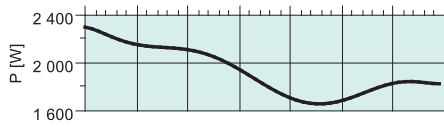
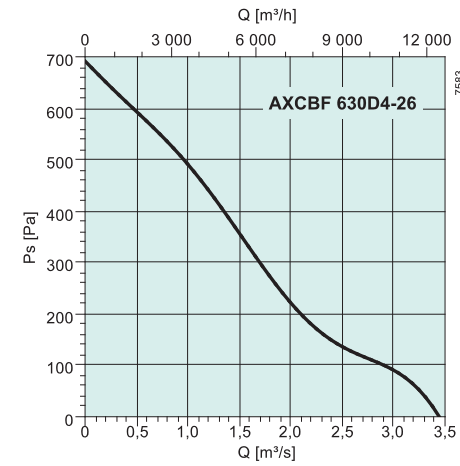
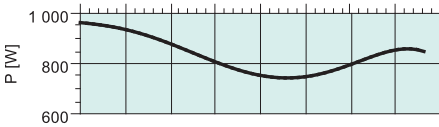
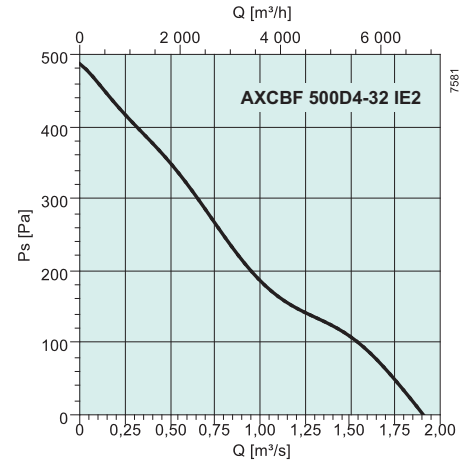
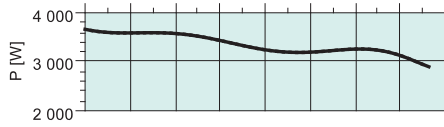
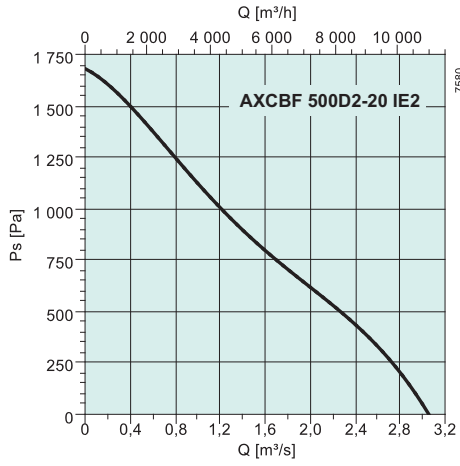



Общие сведения

Взрывозащищенные вентиляторы Systemair предназначены для систем эффективной приточной и вытяжной вентиляции, работающих во взрывоопасных зонах, и относятся к оборудованию категории 2 (зона 1) или категории 3 (зона 2).

Все вентиляторы изготовлены согласно директиве АТЕХ 94/9/ЕГ и сертифицированы для эксплуатации в странах ЕС. Имеется сертификат соответствия РФ и Украины, сертификат РФ на взрывозащищенное оборудование и разрешение Ростехнадзора. Сертификаты можно загрузить с нашего сайта www.systemair.ru.

Вентиляторы могут применяться для удаления газов в вышеуказанных взрывоопасных зонах.

Номенклатура вентиляторов Systemair

Материалы, применяемые во взрывозащищенных вентиляторах Systemair, соответствуют DIN EN 50014. Вентиляторы серий DVEX, DVV-Ex и RVK-Ex оборудованы самоочищающимися рабочими колесами с загнутыми назад лопатками. Вентиляторы EX, KTEX и DKEX оборудованы рабочими колесами с загнутыми вперед лопатками. Осевые вентиляторы AW-EX оборудованы колесами с фасонными стальными лопатками, имеющими дополнительное защитное покрытие.

Выбор взрывозащищенных вентиляторов

Ниже приводится информация, которая поможет вам правильно выбрать вентилятор. Нужно подчеркнуть, что мы, как производитель, отвечаем только за внешний вид и качество изготовления вентилятора. Ответственность за правильное проектирование системы лежит на ее владельце.

Подбор вентилятора зависит от среды, которую требуется перемещать. Каждая среда имеет свою температуру воспламенения. Вентиляторы, поставляемые Systemair, имеют температурный класс Т3, некоторые вентиляторы могут иметь класс Т4. Что касается категории взрывоопасности смесей, вентиляторы с внешним ротором, такие как DVEX, KTEX, пригодны для перемещения газовых смесей подгрупп IIA и IIB. Вентиляторы АХС-ЕХ, АХСВФ-ЕХ

можно применять также для смесей подгруппы IIC.

Следующим шагом является выбор зоны в соответствии с категорией взрывоопасности. В принципе, определить зону или категорию может только владелец системы. Для этого требуется произвести анализ присутствия взрывоопасных газов или смесей на месте эксплуатации оборудования. Все взрывозащищенные вентиляторы Systemair относятся к категории II, т.е. пригодны для эксплуатации в зонах 1 и 2.

Взрывоопасные зоны разделены на классы. АТЕХ предусматривает разделение вентиляторов на категории, соответствующие классам зон. Эти категории не зависят от вещества, определяющего опасность взрыва.

Разделение взрывоопасных зон на классы осуществляется в зависимости от частоты и продолжительности присутствия взрывоопасной среды (промышленный газ, пары, дымовоздушная смесь). Разделение на категории или зоны не зависит от концентрации взрывоопасной смеси.

Категория 1 (зона 0) – взрывоопасная среда присутствует постоянно или в течение длительного периода времени (более 1000 часов в год). Пример: зона внутри топливного резервуара.

Категория 2 (зона 1) – присутствие взрывоопасной среды вероятно в нормальных условиях эксплуатации (10-1000 часов в год).

Пример: заправочная станция.

Категория 3 (зона 2) – присутствие взрывоопасной среды маловероятно и непродолжительно (до 10 часов в год). Пример: зоны, где взрывоопасная смесь может появиться из-за дефекта газовой трубы или ДТП.

Эти категории характеризуют вероятность присутствия взрывоопасной среды в данной зоне. Важно: вероятность взрыва одного и того же вещества равной концентрации одинакова для зон любого класса. Пример: зона 0, пустой и неочищенный топливный резервуар, концентрация паров 20 %; зона 2, утечка топлива, концентрация паров 20 %. Если взрывоопасная среда присутствует, опасность одинакова во всех зонах!

Наконец, необходимо определиться с видом взрывозащиты. Все взрывозащищенные вентиляторы Systemair имеют взрывозащиту вида «е». Возможные виды взрывозащиты представлены ниже в таблице.

Двигатели

Вентиляторы DVEX, AW-EX, KTEX, RVK и DKEX оборудованы многоскоростными двигателями с внешним ротором в исполнении Ex(e). Вентиляторы EX оборудованы односкоростными двигателями стандарта IEC в исполнении Exe. Вентиляторы DVV-EX, АХС-ЕХ и АХСВФ-Е оборудованы двигателями в исполнении Ex(d), скорость которых можно регулировать преобразователем частоты. Двигатели могут иметь один или два скоростных диапазона.

В обмотки двигателей всех вентиляторов DVEX, KTEX, DKEX, AW-EX и RVK EX встроены резисторы, которые необходимо подключать к сертифицированному и указанному в сертификате вентилятора реле защиты от перегрева. Двигатели вентиляторов DVV-Ex и EX не имеют тепловой защиты. Эти двигатели необходимо оборудовать подходящим реле защиты от перегрузки двигателя по току.

При выборе взрывозащищенного вентилятора необходимо учитывать как температуру воспламенения, так и категорию смеси.

Группы взрывоопасной смеси (IEC)	Примеры газов
Группа II A	Ацетон, аммиак, этиловый спирт, топливо, бензол, метан, пропан, окись углерода
Группа II B	Этилен, сероуглерод, бытовой газ
Группа II C	Водород, дисульфид углерода, ацетилен

Виды взрывозащиты

- i** искробезопасная электрическая цепь
- d** взрывонепроницаемая оболочка
- e** повышенная безопасность
- p** заполнение или продувка оболочки под избыточным давлением
- o** масляное заполнение оболочки
- m** герметизация компаундом
- q** кварцевое заполнение оболочки

RVK 315Y4 190

Взрывозащищенный (ATEX) вентилятор для круглых воздуховодов: 781 м³/ч, колесо с загнутыми назад лопатками, 3-фазный. Ex e, T1-T3, IIA и IIB, Зона 1 и 2.

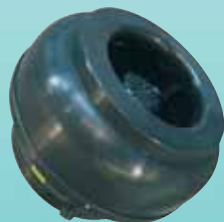

EX 192

Взрывозащищенный (ATEX) радиальный вентилятор: до 781 м³/ч, колесо с загнутыми вперед лопатками, 1- или 3-фазный. Ex e, T1-T3, IIA и IIB, Зона 1 и 2.



KTEX 196

Взрывозащищенный (ATEX) вентилятор для прямоугольных воздуховодов: до 4968 м³/ч, колесо с загнутыми вперед лопатками, 3-фазный. Ex e, T1-T3, IIA и IIB, Зона 1 и 2.



DKEX 200

Взрывозащищенный (ATEX) радиальный вентилятор: до 5004 м³/ч, колесо с загнутыми вперед лопатками, 3-фазный. Ex e, T1-T3, IIA и IIB, Зона 1 и 2.

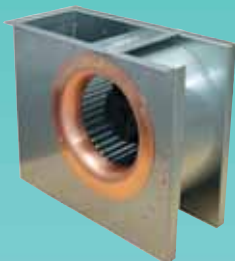

DVEX 204

Взрывозащищенный (ATEX) крышный вентилятор: 0,41 – 7920 м³/ч, колесо с загнутыми назад лопатками. Ex e, T1-T3, IIA и IIB, Зона 1 и 2.

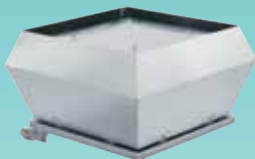

DVV-EX 208

Взрывозащищенный (ATEX) крышный вентилятор: до 12096 м³/ч, колесо с загнутыми назад лопатками. Двигатель Ex d, T1-T4, IIA и IIB, Зона 1 и 2.



AW-EX 212

Осевой настенный вентилятор: до 10872 м³/ч, 3-фазный. Ex e, T1-T4, IIA и IIB, Зона 1 и 2.



AXC-EX 216

Взрывозащищенный (ATEX) осевой вентилятор, до 44610 м³/ч, исполнение для 3-фазной сети. Двигатель Ex d, T1-T3, IIA, IIB и IIC, Зона 1 и 2.



AXCBF-EX 220

Взрывозащищенный (ATEX) осевой вентилятор, до 21168 м³/ч, исполнение для 3-фазной сети. Двигатель Ex d, T1-T3, IIA, IIB и IIC, Зона 1 и 2.



Маркировка вентилятора с сертификатом ATEX:



Взрывозащищенные вентиляторы

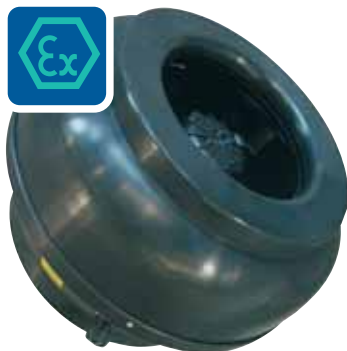

RVK 315Y4

- Соответствует директиве АТЕХ 94-9 ЕС
- Переключение скоростей
- Может устанавливаться в любом положении
- Двигатель защищен термистором

Вентиляторы RVK предназначены для установки в воздуховоды. Вентиляторы имеют рабочие колеса с загнутыми назад лопатками и двигатели с внешним ротором.

Скорость RVK 315 Y4 можно регулировать уровнем напряжения, подключив его через 5-ступенчатый регулятор и стандартное защитное устройство Systemair U-EK 230E EX. Вентиляторы поставляются с встроенными термоконтактами. Клеммная коробка во взрывозащищенном исполнении поставляется по отдельному заказу.

RVK 315Y4 соответствует требованиям АТЕХ. Эти вентиляторы предназначены для зон 1 и 2, область применения II, группы смесей А и В, температурные классы Т1, Т2 и Т3. Корпус изготовлен из электропроводящего пластика. Вентиляторы имеют сертификат АТЕХ, Сертификат соответствия РФ и Украины, сертификат на взрывозащищенное оборудование и разрешение Ростехнадзора.

Уровень взрывозащиты – нормальный (повышенная надежность против взрыва), ЕЕХ е II Т3.

ЭЛЕКТРИЧЕСКИЕ ПРИНАДЛЕЖНОСТИ



U-EK 230E EX
с. 311



R-DK4 KT
с. 297



EX e с. 312

Примечание. Клеммная коробка во взрывозащищенном исполнении поставляется по отдельному заказу.



ТЕХНИЧЕСКИЕ ДАННЫЕ

Артикул		30271				
RVK		315Y4				
Напряжение/частота	В/50 Гц	400 3~				
Мощность	Вт	90				
Ток	А	0,25				
Макс. расход воздуха	м³/ч	1120				
Частота вращения	мин⁻¹	1400				
Макс. темп. перемещаемого воздуха, °С	°С	40				
* при регулировании скорости	°С	40				
Уровень звукового давления на расст. 4/10м	дБ(А)	41,2				
Масса	кг	6,7				
Класс изоляции двигателя		В				
Класс защиты двигателя		IP 44				
Тип термозащиты		U-EK230E EX				
Сертификат		ZELM 03 ATEX 0198X				
Схема подключения, с. 362–371		43				

РАЗМЕРЫ, мм

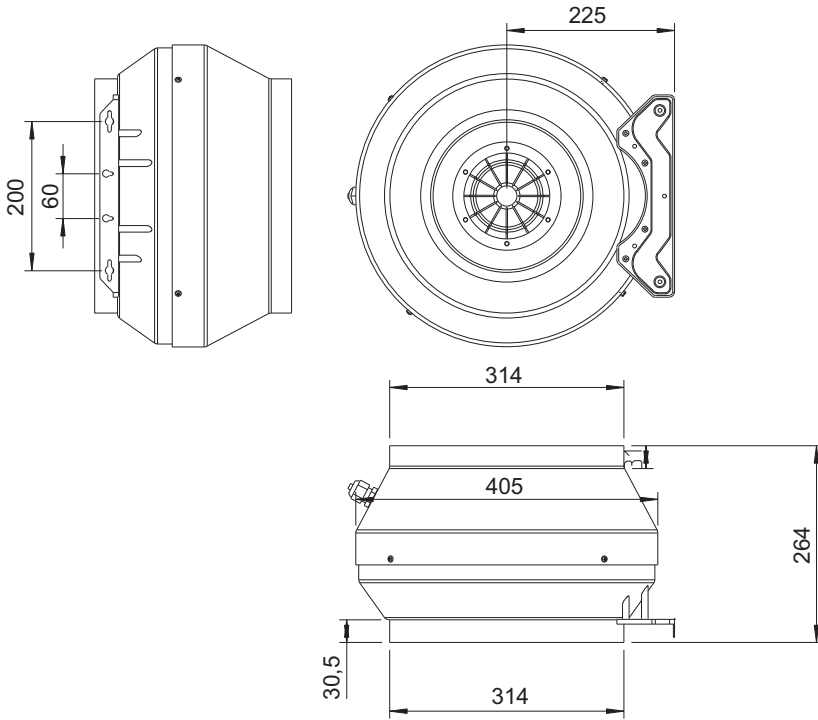

ПРИНАДЛЕЖНОСТИ



FK с. 327

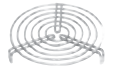

SG с. 329

РАБОЧАЯ ХАРАКТЕРИСТИКА

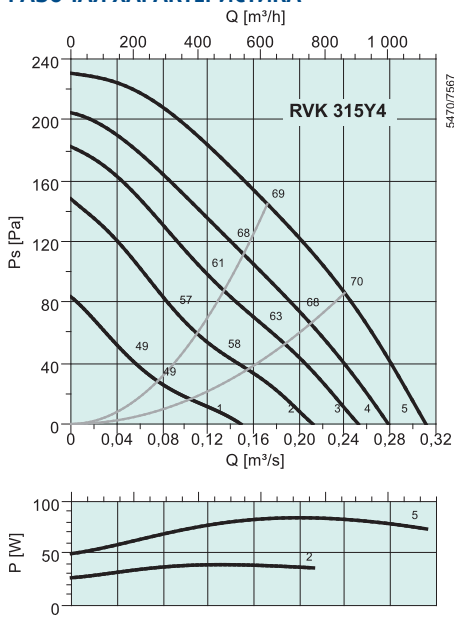

дБ(А)	Общ.	Октавные полосы частот, Гц							
		63	125	250	500	1k	2k	4k	8k
L _{вд} на входе	67	44	61	62	61	58	55	54	45
L _{вд} на выходе	68	49	61	62	60	60	57	55	45
L _{вд} к окружению	48	18	27	36	44	44	39	34	25

Условия измерений: 0,172 м³/с, 145 Па

Центробежные взрывозащищенные вентиляторы



EX

- Сертификат соответствия АТЕХ 95
- Пригоден для обслуживания станций зарядки аккумуляторов, вытяжных шкафов и подобных зон
- Компактная конструкция

Вентиляторы EX могут устанавливаться в любом положении, компактная конструкция облегчает монтаж. Рабочее колесо с загнутыми вперед лопатками приводится в движение специальным взрывозащищенным двигателем. Корпус изготовлен из силумина, а рабочее колесо – из алюминия.

Эти однофазные вентиляторы оборудованы Ex конденсатором с заполнением оболочки песком.

Вентиляторы во взрывозащищенном исполнении отвечают требованиям стандартов EN 50017, EN 50019, EN 1127-1 и EN 13463-1. Уровень взрывозащиты – нормальный (повышенная надежность против взрыва), EEx eq II T3.

ВНИМАНИЕ! Скорость вентиляторов EX 140-180 не регулируется. Для защиты двигателя от перегрева необходимо подключать внешнее устройство защиты MSEX.

ЭЛЕКТРИЧЕСКИЕ ПРИНАДЛЕЖНОСТИ



MSEX с. 315

БЫСТРЫЙ ПОДБОР

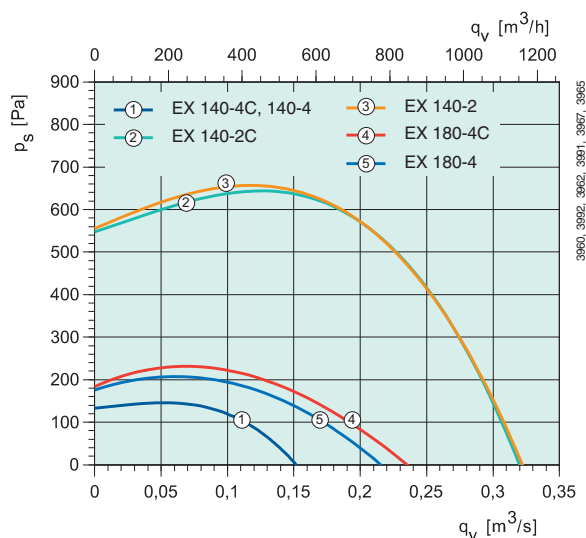

ТЕХНИЧЕСКИЕ ДАННЫЕ

Артикул		1557	1559	1560	1562	1558	1561
EX		140-4C	140-2C	140-4	140-2	180-4C	180-4
Напряжение/частота	V/50 Гц	230	230	400 3~	400 3~	230	400 3~
Мощность	Вт	113	674	131	696	185	188
Ток	A	0,63	3,00	0,38	1,28	0,91	0,43
Макс. расход воздуха	$m^3/ч$	554	1174	583	1177	850	781
Частота вращения	$мин^{-1}$	1465	2885	1465	2890	1415	1435
Макс. темп. перемещаемого воздуха, °C	°C	-20... +40	-20... +40	-20... +40	-20... +40	-20... +40	-20... +40
“ при регулировании скорости	°C	-20... +40	-20... +40	-20... +40	-20... +40	-20... +40	-20... +40
Уровень звукового давления на расст. 3 м	дБ(A)	43	49	41	47	41	42
Масса	кг	8	9,8	7,3	9	8,3	7,5
Класс изоляции двигателя	F	F	F	F	F	F	F
Класс защиты двигателя	IP 54	IP 54	IP 54	IP 54	IP 54	IP 54	IP 54
Емкость конденсатора		8	25	–	–	8	–
Тип термозащиты		MSEX 0,4-0,63	MSEX 2,5-4,0	MSEX 0,25-0,4	MSEX 1,0-1,6	MSEX 0,63-1,0	MSEX 0,4-1,0
Сертификат		SP 03ATEX3103X					
Схема подключения, с. 362–371		9	9	10	10	9	10

РАЗМЕРЫ, мм

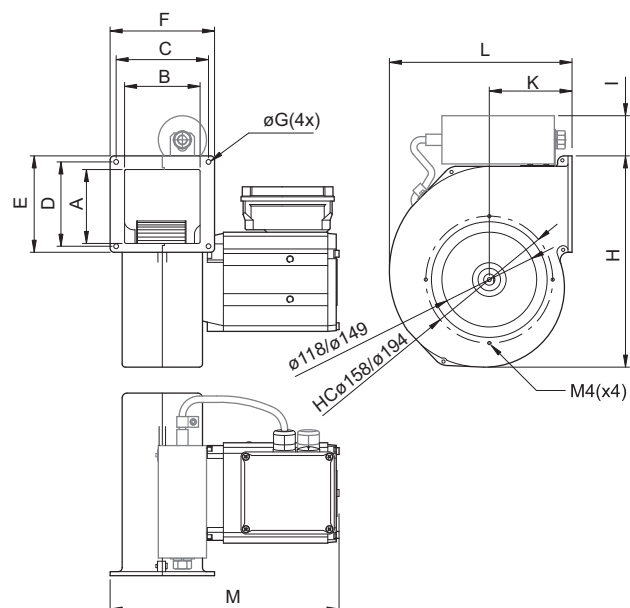

ПРИНАДЛЕЖНОСТИ

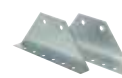

FKX с. 327



IS с. 344



US с. 344

EX	A	B	C	D	E	F	$\varnothing G$	H	I	K	L	M
140-2	92	94	115	105	120	130	6	261	–	103	226	285
140-2C	92	94	115	105	120	130	6	261	50	103	226	285
140-4	92	94	115	105	120	130	6	261	–	103	226	255
140-4C	92	94	115	105	120	130	6	261	50	103	226	255
180-4	109	86	110	120	140	125	7	294	–	120	261	255
180-4C	109	86	110	120	140	125	7	294	50	120	261	255

Центробежные взрывозащищенные вентиляторы

РАБОЧАЯ ХАРАКТЕРИСТИКА

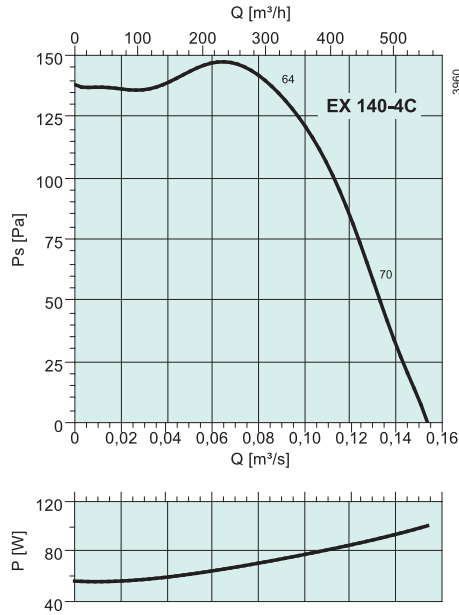

дБ(А)	Общ.	Октавные полосы частот, Гц							
		63	125	250	500	1k	2k	4k	8k
$L_{\text{вд}}$ на входе	59	23	38	47	52	55	52	46	36
$L_{\text{вд}}$ на выходе	67	45	54	60	63	61	55	49	42
$L_{\text{вд}}$ к окружению	50	19	22	31	43	43	46	41	32

Условия измерений: 0,0878 м³/с, 135 Па

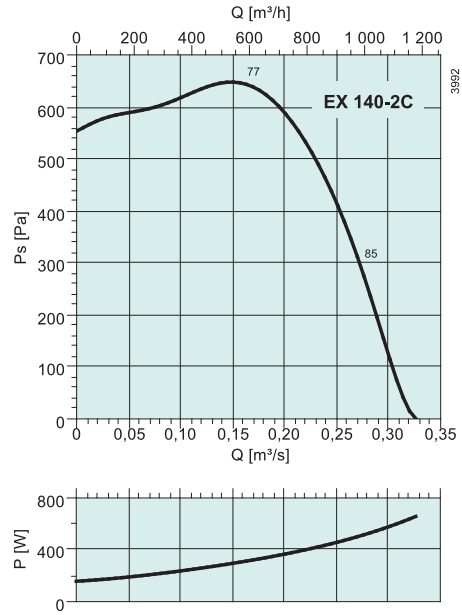

дБ(А)	Общ.	Октавные полосы частот, Гц							
		63	125	250	500	1k	2k	4k	8k
$L_{\text{вд}}$ на входе	72	34	52	62	62	66	69	63	57
$L_{\text{вд}}$ на выходе	79	63	66	72	73	72	73	65	61
$L_{\text{вд}}$ к окружению	56	22	34	42	50	48	52	47	43

Условия измерений: 0,161 м³/с, 645 Па

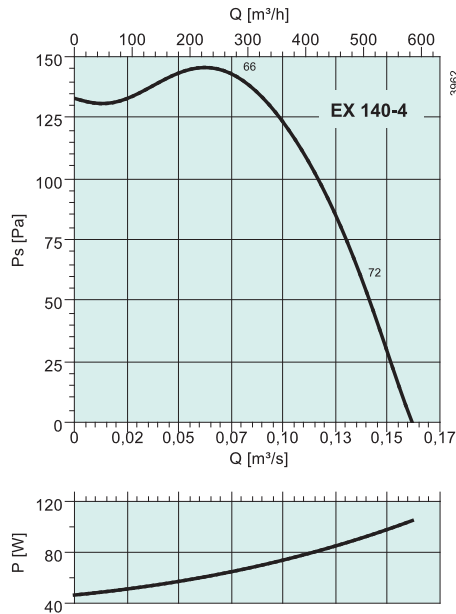

дБ(А)	Общ.	Октавные полосы частот, Гц							
		63	125	250	500	1k	2k	4k	8k
$L_{\text{вд}}$ на входе	60	23	42	50	50	58	50	44	35
$L_{\text{вд}}$ на выходе	65	43	57	58	59	59	52	46	39
$L_{\text{вд}}$ к окружению	48	13	23	37	40	43	43	41	32

Условия измерений: 0,0786 м³/с, 141 Па

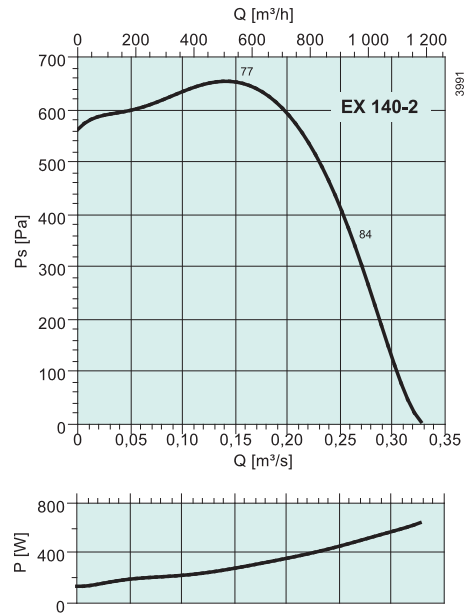

дБ(А)	Общ.	Октавные полосы частот, Гц							
		63	125	250	500	1k	2k	4k	8k
$L_{\text{вд}}$ на входе	72	32	50	62	62	66	67	62	57
$L_{\text{вд}}$ на выходе	78	63	67	72	73	71	70	63	59
$L_{\text{вд}}$ к окружению	54	21	31	42	47	47	50	46	42

Условия измерений: 0,15 м³/с, 653 Па

Взрывозащищенные вентиляторы

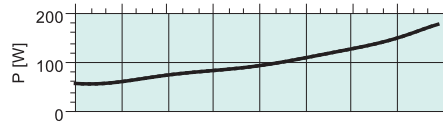
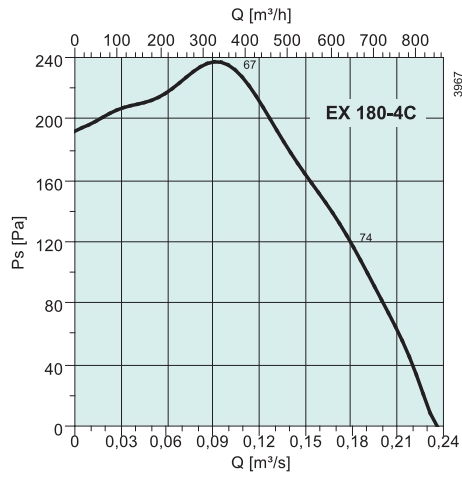

дБ(А)	Общ.	Октавные полосы частот, Гц							
		63	125	250	500	1k	2k	4k	8k
$L_{\text{вд}}$ на входе	62	24	41	52	54	58	54	50	45
$L_{\text{вд}}$ на выходе	67	47	57	60	61	64	54	50	42
$L_{\text{вд}}$ к окружению	48	23	25	32	43	44	40	37	31

Условия измерений: 0,104 м³/с, 232 Па

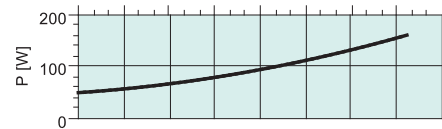
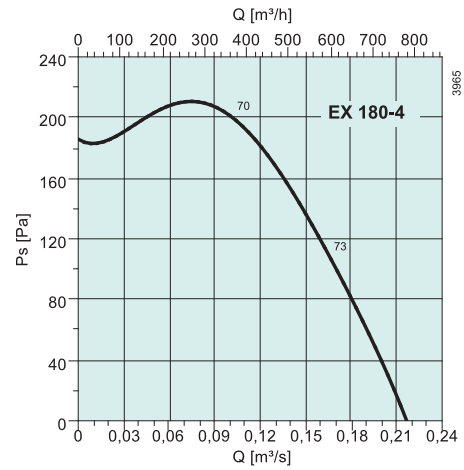

дБ(А)	Общ.	Октавные полосы частот, Гц							
		63	125	250	500	1k	2k	4k	8k
$L_{\text{вд}}$ на входе	62	24	47	56	54	58	54	49	42
$L_{\text{вд}}$ на выходе	70	52	63	65	63	61	54	48	42
$L_{\text{вд}}$ к окружению	49	13	30	36	43	45	42	37	29

Условия измерений: 0,102 м³/с, 200 Па

Взрывозащитные вентиляторы для прямоугольных каналов



KTEX

- Сертификат соответствия АTEX 95
- Возможность регулирования
- Встроенные термоконтакты

Вентиляторы KTEX могут устанавливаться в любом положении и легко присоединяются к воздухопроводам посредством гибких вставок. Вентиляторы имеют рабочие колеса с загнутыми вперед лопатками и двигатели с внешним ротором. Корпус из оцинкованной листовой стали с медным входным патрубком.

Для защиты от перегрева двигателя вентиляторов оснащены термоконтактами. К выводам обязательно должно быть подключено устройство термозащиты U-EK230E EX.

Вентиляторы во взрывозащитном исполнении отвечают требованиям стандартов EN 50014, EN 50019, EN 1127-1 и EN 13463-1. Уровень взрывозащиты – нормальный (повышенная надежность против взрыва), EEx e II T3. ex II 2G.

ЭЛЕКТРИЧЕСКИЕ ПРИНАДЛЕЖНОСТИ



U-EK 230E EX
с. 311



R-DK4 KT
с. 297



RTRD с. 295



RTRDU
с. 295

БЫСТРЫЙ ПОДБОР

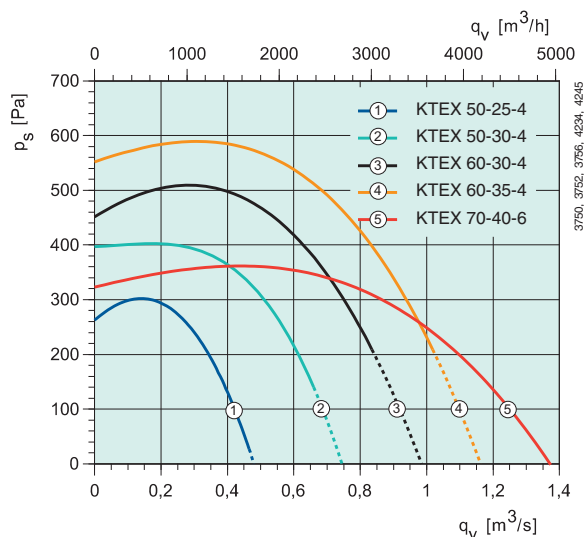

ТЕХНИЧЕСКИЕ ДАННЫЕ

Артикул		1564	1566	1568	1570	1572
KTEX		50-25-4	50-30-4	60-30-4	60-35-4	70-40-6
Напряжение/частота	В/50 Гц	400 3~	400 3~	400 3~	400 3~	400 3~
Мощность	Вт	490	900	1300	2100	1800
Ток	А	0,85	1,80	2,20	3,90	3,70
Макс. расход воздуха	м³/ч	1681	2376	2952	3636	4968
Частота вращения	мин ⁻¹	1290	1355	1330	1380	840
Макс. темп. перемещаемого воздуха, °С	°С	-20... +40	-20... +40	-20... +40	-20... +40	-20... +40
* при регулировании скорости	°С	-20... +40	-20... +40	-20... +40	-20... +40	-20... +40
Уровень звукового давления на раст. 3 м	дБ(А)	57	58	58	62	55
Масса	кг	18	23,3	32	44	51
Класс изоляции двигателя		F	F	F	F	F
Класс защиты двигателя		IP 44	IP 44	IP 44	IP 44	IP 44
Тип термозащиты		U-EK230E EX	U-EK230E EX	U-EK230E EX	U-EK230E EX	U-EK230E EX
Сертификат		SP 04ATEX3105X	SP 03ATEX3103X	SP 04ATEX3107X	SP 04ATEX3109X	SP 04ATEX3111X
Регулирование скорости, пять ступеней	Трансформатор	RTRD 2*	RTRD 4*	RTRD 4*	RTRD 7*	RTRD 4*
Регулирование скорости, пять ступеней, 2 режима скорости	Трансформатор	RTRDU 2*	RTRDU 4*	RTRDU 4*	RTRDU 7*	RTRDU 4*
Схема подключения, с. 362–371		11	11	11	11	11

* + U-EK 230E EX

РАЗМЕРЫ, мм

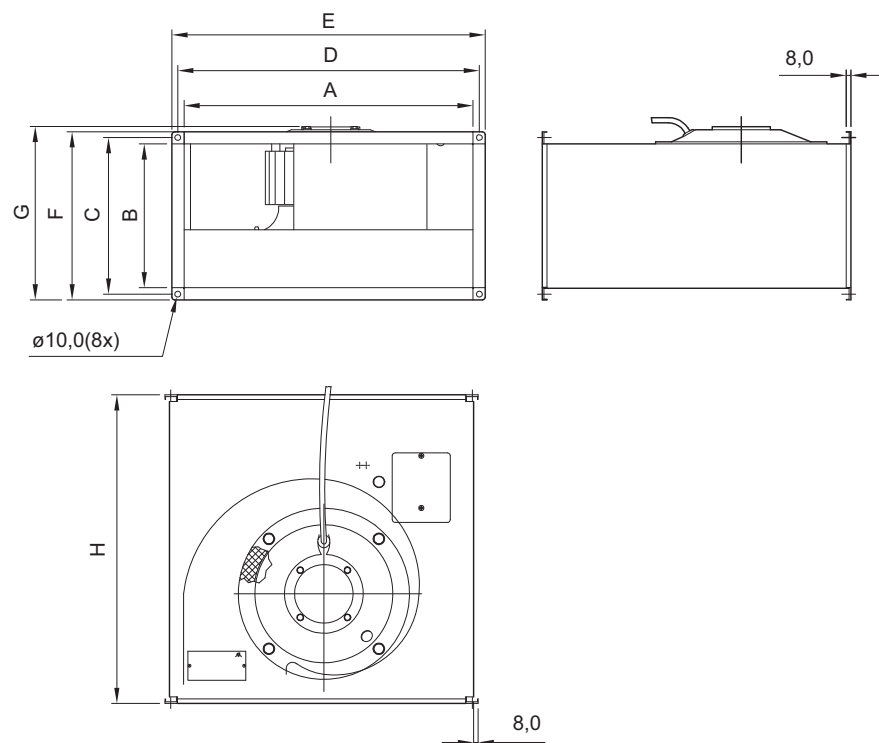

ПРИНАДЛЕЖНОСТИ



DS-EX с. 335



FFK с. 329



LDR с. 330

KTEX	A	B	C	D	E	F	G	H
50-25-4	498	248	270	520	540	290	299	532
50-30-4	498	298	320	520	540	340	351	562
60-30-4	598	298	320	620	640	340	366	642
60-35-4	598	348	370	620	640	390	421	717
70-40-6	698	398	420	721	740	440	466	787

Взрывозащитные вентиляторы для прямоугольных каналов

РАБОЧАЯ ХАРАКТЕРИСТИКА

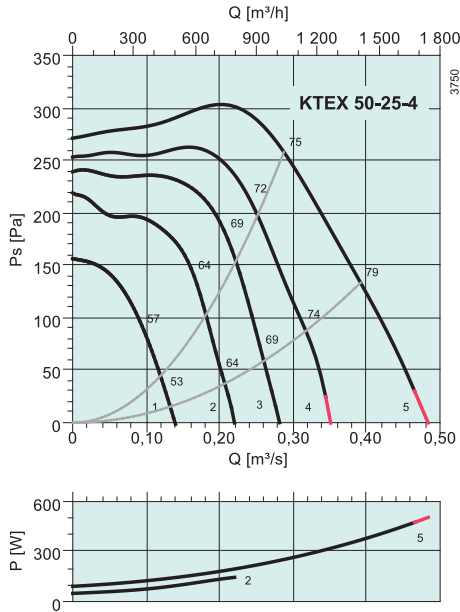

дБ(А)	Общ.	Октавные полосы частот, Гц							
		63	125	250	500	1k	2k	4k	8k
$L_{\text{вд}}$ на входе	72	55	66	66	61	62	63	61	58
$L_{\text{вд}}$ на выходе	72	46	60	64	66	67	64	62	58
$L_{\text{вд}}$ к окружению	64	57	59	57	53	53	50	46	43
При наличии LDR 50-25									
$L_{\text{вд}}$ на входе	60	55	56	51	36	37	43	46	46
Условия измерений: 0,288 м³/с, 258 Па									

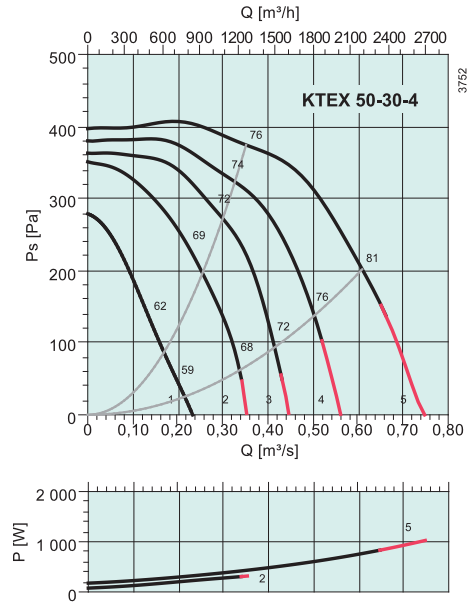

дБ(А)	Общ.	Октавные полосы частот, Гц							
		63	125	250	500	1k	2k	4k	8k
$L_{\text{вд}}$ на входе	73	54	65	64	63	67	67	65	61
$L_{\text{вд}}$ на выходе	79	48	62	67	70	74	71	70	65
$L_{\text{вд}}$ к окружению	65	54	56	61	55	58	53	49	46
При наличии LDR 50-30									
$L_{\text{вд}}$ на входе	61	54	57	49	43	36	50	51	50
Условия измерений: 0,351 м³/с, 374 Па									

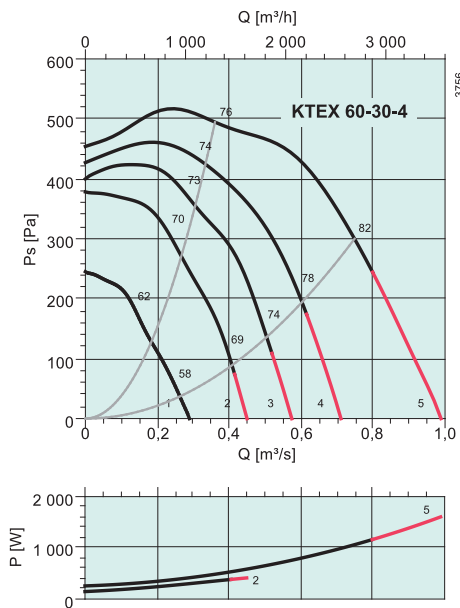

дБ(А)	Общ.	Октавные полосы частот, Гц							
		63	125	250	500	1k	2k	4k	8k
$L_{\text{вд}}$ на входе	75	57	66	63	64	68	68	66	63
$L_{\text{вд}}$ на выходе	89	60	70	75	80	84	83	82	77
$L_{\text{вд}}$ к окружению	65	55	60	57	55	56	56	51	47
При наличии LDR 60-30									
$L_{\text{вд}}$ на входе	62	57	58	48	44	37	51	52	52
Условия измерений: 0,36 м³/с, 495 Па									

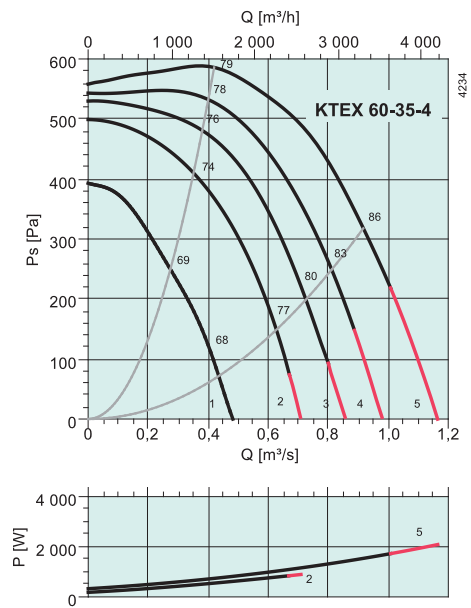

дБ(А)	Общ.	Октавные полосы частот, Гц							
		63	125	250	500	1k	2k	4k	8k
$L_{\text{вд}}$ на входе	78	59	67	66	66	69	71	74	70
$L_{\text{вд}}$ на выходе	85	54	68	71	77	78	77	80	75
$L_{\text{вд}}$ к окружению	69	49	64	59	57	60	60	62	57
При наличии LDR 60-35									
$L_{\text{вд}}$ на входе	68	59	60	53	49	51	58	64	62
Условия измерений: 0,42 м³/с, 586 Па									

Взрывозащитные вентиляторы

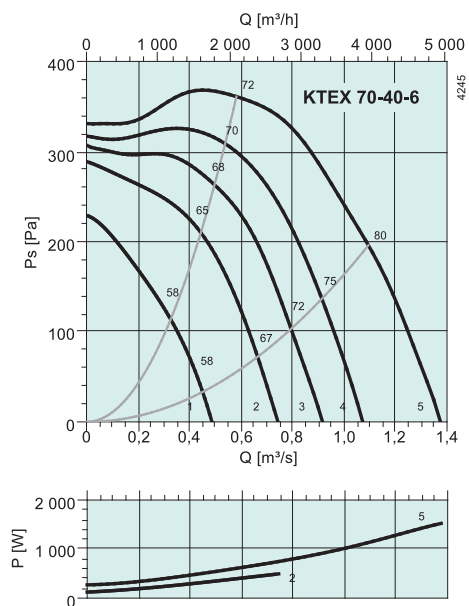

дБ(А)	Общ.	Октавные полосы частот, Гц							
		63	125	250	500	1k	2k	4k	8k
L_{wA} на входе	71	51	58	60	61	63	63	67	62
L_{wA} на выходе	77	52	59	65	71	69	68	71	66
L_{wA} к окружению	62	42	54	54	54	54	52	54	50
При наличии LDR 70-40									
L_{wA} на входе	63	51	51	49	47	49	53	59	56

Условия измерений: 0,582 м³/с, 361 Па

Взрывозащищенные центробежные вентиляторы



ДКЕХ

- Сертификат соответствия АТЕХ 95
- Пригоден для обслуживания станций зарядки аккумуляторов, вытяжных шкафов и подобных зон
- Встроенные термоконтакты
- Возможность регулирования

Вентиляторы ДКЕХ могут устанавливаться в любом положении, компактная конструкция облегчает монтаж.

Вентиляторы имеют рабочие колеса с загнутыми вперед лопатками и двигатели с внешним ротором. Корпус из оцинкованной листовой стали с медным входным патрубком. Для защиты от перегрева двигателя вентиляторов оснащены термоконтактами. К выводам терморезистора обязательно должно быть подключено устройство термозащиты U-EK 230E EX.

Вентиляторы во взрывозащищенном исполнении отвечают требованиям стандартов EN 50014, EN 50019, EN 1127-1 и EN 13463-1. Уровень взрывозащиты – нормальный (повышенная надежность против взрыва), EEx e II ТЗ. ex II 2G.

ЭЛЕКТРИЧЕСКИЕ ПРИНАДЛЕЖНОСТИ



U-EK 230E EX с. 311



R-DK4 KT с. 297



RTRD с. 295



RTRDU с. 295

БЫСТРЫЙ ПОДБОР

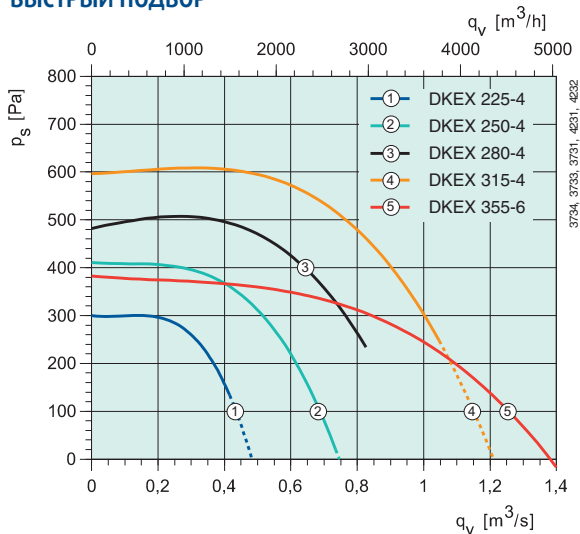

ТЕХНИЧЕСКИЕ ДАННЫЕ

Артикул		3965	3966	3967	3968	3969
ДКЕХ		225-4	250-4	280-4	315-4	355-6
Напряжение/частота	В/50 Гц	400 3~	400 3~	400 3~	400 3~	400 3~
Мощность	Вт	490	900	1300	2100	1800
Ток	А	0,85	1,80	2,20	3,90	3,70
Макс. расход воздуха	м³/ч	1476	2628	2963	3744	5004
Частота вращения	мин⁻¹	1305	1355	1330	1380	840
Макс. темп. перемещаемого воздуха, °С	°С	-20... +40	-20... +40	-20... +40	-20... +40	-20... +40
* при регулировании скорости	°С	-20... +40	-20... +40	-20... +40	-20... +40	-20... +40
Уровень звукового давления на раст. 3 м	дБ(А)	54	59	61	64	58
Масса	кг	12,5	17,3	24,2	35,2	38,6
Класс изоляции двигателя		F	F	F	F	F
Класс защиты двигателя		IP 44	IP 44	IP 44	IP 44	IP 44
Тип термозащиты		U-EK230E EX	U-EK230E EX	U-EK230E EX	U-EK230E EX	U-EK230E EX
Сертификат		SP 04ATEX3106X	SP 03ATEX3104X	SP 04ATEX3108X	SP 04ATEX3110X	SP 04ATEX3112X
Регулирование скорости, пять ступеней	Трансформатор	RTRD 2*	RTRD 4*	RTRD 4*	RTRD 7*	RTRD 4*
Регулирование скорости, пять ступеней, 2 режима скорости	Трансформатор	RTRDU 2*	RTRDU 4*	RTRDU 4*	RTRDU 7*	RTRDU 4*
Схема подключения, с. 362–371		11	11	11	11	11

* + U-EK 230E EX

ПРИНАДЛЕЖНОСТИ

РАЗМЕРЫ, мм

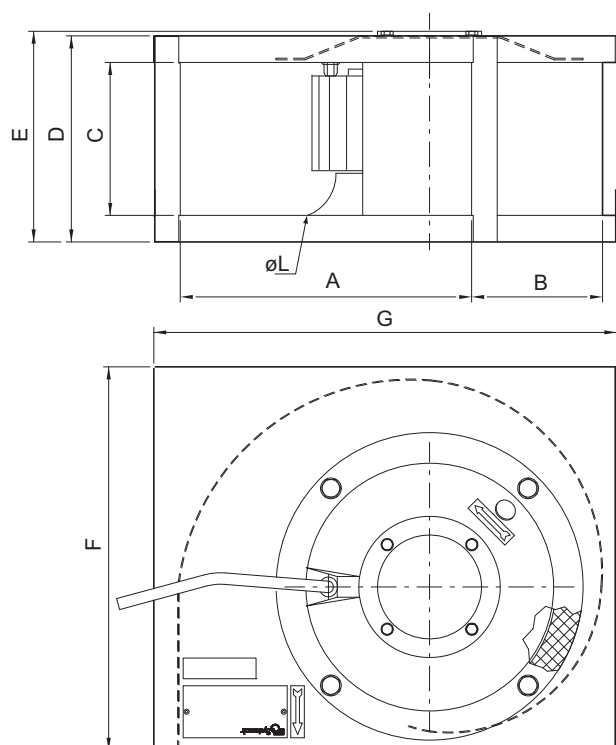

USE с. 343



ISE с. 343

DKEX	A	B	C	D	E	F	G
225-4	280	133	145	196	196	367	445
250-4	315	154	165	216	243	410	492
280-4	357	169	180	230	248	453	547
315-5	400	188	203	254	276	515	615
355-6	450	213	227	278	320	574	689

Взрывозащитные центробежные вентиляторы

РАБОЧАЯ ХАРАКТЕРИСТИКА

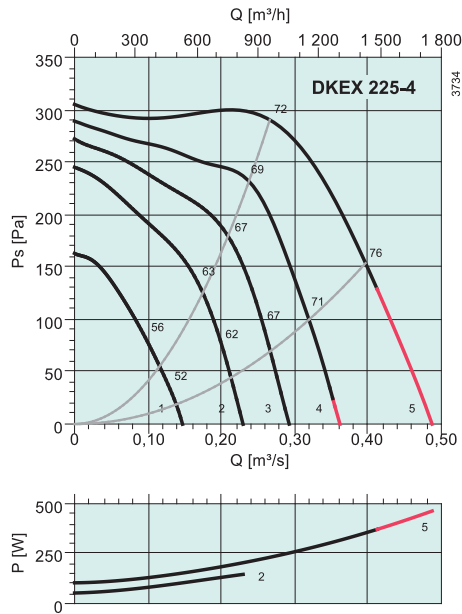

дБ(А)	Общ.	Октавные полосы частот, Гц							
		63	125	250	500	1k	2k	4k	8k
$L_{\text{вд}}$ на входе	71	46	55	63	60	65	65	62	57
$L_{\text{вд}}$ на выходе	76	45	51	64	68	72	68	67	64
$L_{\text{вд}}$ к окружению	61	35	44	54	53	56	54	48	44

Условия измерений: 0,266 м³/с, 290 Па

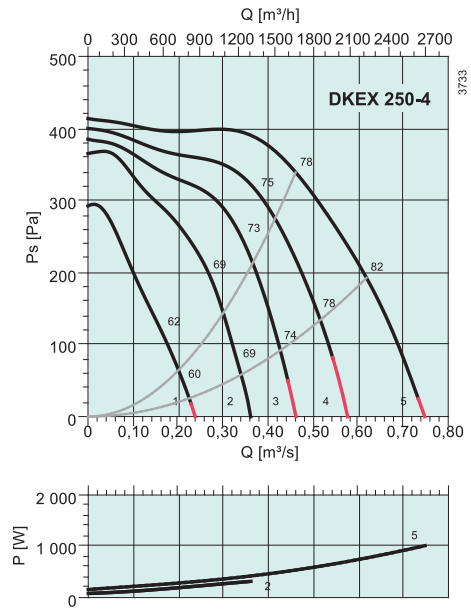

дБ(А)	Общ.	Октавные полосы частот, Гц							
		63	125	250	500	1k	2k	4k	8k
$L_{\text{вд}}$ на входе	77	50	62	67	66	72	71	69	65
$L_{\text{вд}}$ на выходе	77	48	53	65	68	72	70	69	64
$L_{\text{вд}}$ к окружению	66	41	43	58	55	62	59	56	48

Условия измерений: 0,461 м³/с, 339 Па

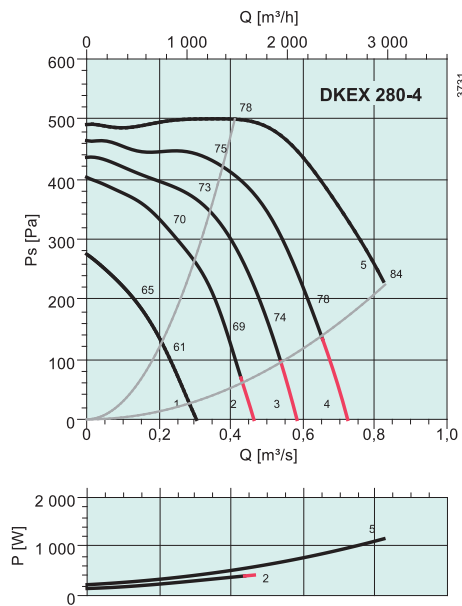

дБ(А)	Общ.	Октавные полосы частот, Гц							
		63	125	250	500	1k	2k	4k	8k
$L_{\text{вд}}$ на входе	77	51	63	66	65	72	71	68	64
$L_{\text{вд}}$ на выходе	79	49	57	67	71	73	72	71	66
$L_{\text{вд}}$ к окружению	68	48	52	59	55	63	62	58	57

Условия измерений: 0,411 м³/с, 500 Па

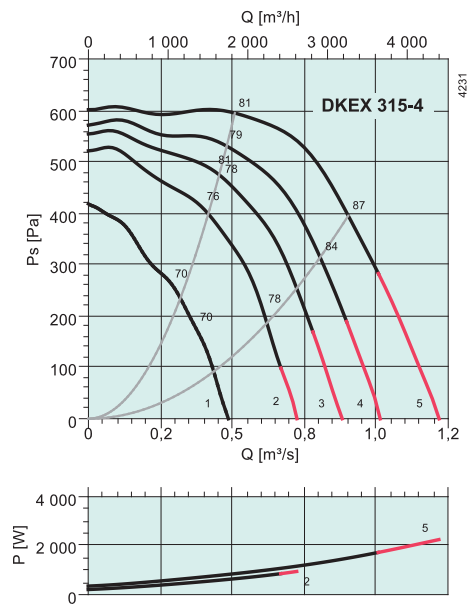

дБ(А)	Общ.	Октавные полосы частот, Гц							
		63	125	250	500	1k	2k	4k	8k
$L_{\text{вд}}$ на входе	80	52	69	67	68	72	73	75	71
$L_{\text{вд}}$ на выходе	83	51	65	71	76	75	74	78	72
$L_{\text{вд}}$ к окружению	71	48	52	58	59	65	64	66	60

Условия измерений: 0,509 м³/с, 595 Па

Взрывозащитные вентиляторы

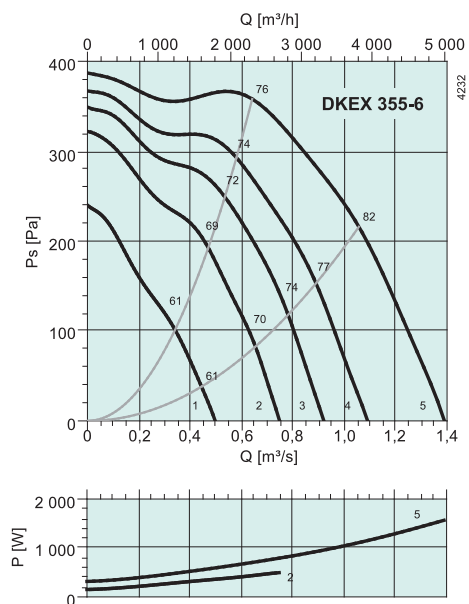

дБ(А)	Общ.	Октавные полосы частот, Гц							
		63	125	250	500	1k	2k	4k	8k
$L_{\text{вд}}$ на входе	76	49	62	62	67	68	68	71	66
$L_{\text{вд}}$ на выходе	78	47	60	65	71	70	69	74	68
$L_{\text{вд}}$ к окружению	65	37	47	53	59	59	58	59	51

Условия измерений: 0,641 м³/с, 358 Па

Взрывозащитные крышные вентиляторы



DVEX

- Сертификат соответствия АТЕХ 95
- Возможность регулирования скорости
- Встроенные термоконтакты

Вентиляторы DVEX имеют рабочие колеса с загнутыми назад лопатками и двигатели с внешним ротором. Корпус из алюминия, несущая рама из оцинкованной листовой стали, медный входной патрубок.

Для защиты от перегрева двигатель вентилятора оснащен терморезисторами для подключения внешнего устройства термозащиты U-EK 230E EX.

Уровень взрывозащиты – нормальный (повышенная надежность против взрыва), Ex e II T3. ex II 2G. Сертификат соответствия АТЕХ.

ЭЛЕКТРИЧЕСКИЕ ПРИНАДЛЕЖНОСТИ



U-EK 230E EX
с. 311



R-DK4 KT
с. 297



RTRD с. 295



RTRDU с. 295

БЫСТРЫЙ ПОДБОР

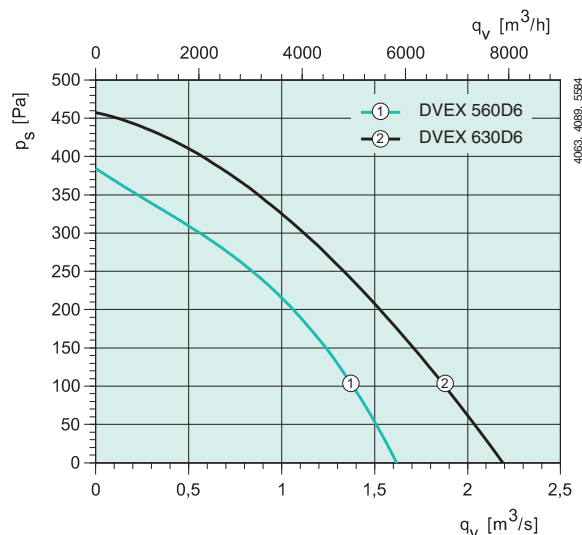
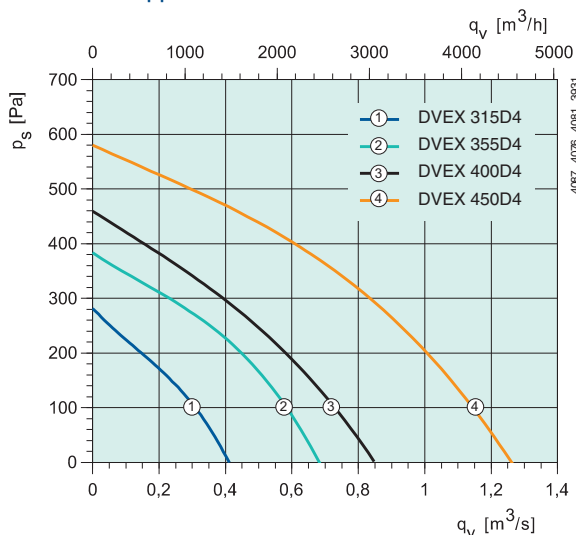

ТЕХНИЧЕСКИЕ ДАННЫЕ

Артикул		32813	32814	32815	32816
DVEX		315D4	355D4	400D4	450D4
Напряжение/частота	В/50 Гц	400 3~	400 3~	400 3~	400 3~
Мощность	Вт	120	260	390	720
Ток	А	0,23	0,47	0,76	1,42
Макс. расход воздуха	м³/ч	1480	2480	3049	4536
Частота вращения	мин ⁻¹	1340	1340	1350	1360
Макс. темп. перемещаемого воздуха, °С	°С	-20... +40	-20... +40	-20... +40	-20... +40
“ при регулировании скорости	°С	-20... +40	-20... +40	-20... +40	-20... +40
Уровень звукового давления на расст. 4/10 м	дБ(А)	44/36	49/41	54/46	57/49
Масса	кг	18	28	29	40
Класс изоляции двигателя		F	F	F	F
Класс защиты двигателя		IP 44	IP 44	IP 44	IP 44
Тип термозащиты		U-EK230E EX	U-EK230E EX	U-EK230E EX	U-EK230E EX
Сертификат		SP 07ATEX3129X	SP 07ATEX3130X	SP 07ATEX3131X	SP 07ATEX3132X
Регулирование скорости, пять ступеней	Трансформатор	RTRD 2*	RTRD 2*	RTRD 2*	RTRD 2*
Регулирование скорости, пять ступеней, 2 режима скорости	Трансформатор	RTRDU 2*	RTRDU 2*	RTRDU 2*	RTRDU 2*
Схема подключения, с. 362–371		11	11	11	11

* + U-EK 230E EX. Внимание! Если трансформаторы моделей RTRD или RTRDU используются совместно с внешним устройством защиты U-EK 230E EX, то выводы устройства защиты U-EK 230E EX следует подключать к клеммам ТК регулятора скорости.

РАЗМЕРЫ, мм

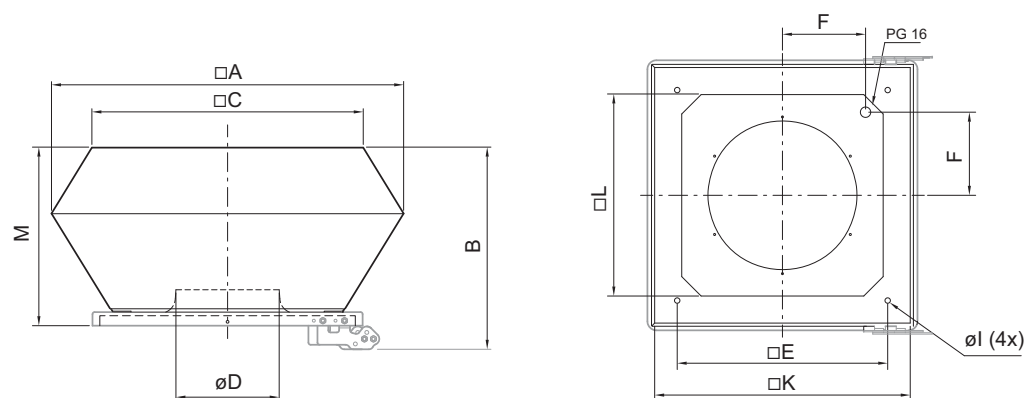

ПРИНАДЛЕЖНОСТИ



USE с. 343



ISE с. 343

DVEX	□A	B	□C	øD	□E	F	øl	□K	□L	M
315D4	560	382	470	192	330	146	12	406	304	330
355D4	720	442	618	226	450	199	12	566	466	390
400D4	720	442	618	255	450	199	12	566	466	390
450D4	900	517	730	289	535	237	12	636	490	465
560D6	1150	–	955	364	750	293	12	939	–	560
630D6	1150	–	955	410	750	293	12	939	–	560

В типоразмерах 560 и 630 отсутствуют детали, показанные серыми линиями

Артикул		32818	32819		
DVEX		560D6	630D6		
Напряжение/частота	В/50 Гц	400 3~	400 3~		
Мощность	Вт	620	1070		
Ток	А	1,23	2,15		
Макс. расход воздуха	м³/ч	5832	7920		
Частота вращения	мин⁻¹	900	880		
Макс. темп. перемещаемого воздуха, °C	°C	-20... +40	-20... +40		
“ при регулировании скорости	°C	-20... +40	-20... +40		
Уровень звукового давления на расст. 3 м	дБ(А)	52/44	55/47		
Масса	кг	62	78		
Класс изоляции двигателя		F	F		
Класс защиты двигателя		IP 44	IP 44		
Тип термозащиты		U-EK230E EX	U-EK230E EX		
Сертификат		SP 07ATEX3134X	SP 07ATEX3135X		
Регулирование скорости, пять ступеней	Трансформатор	RTRD 2*	RTRD 4*		
Регулирование скорости, пять ступеней, 2 режима скорости	Трансформатор	RTRDU 2*	RTRDU 4*		
Схема подключения, с. 362–371		11	11		

* + U-EK 230E EX. Внимание! Если трансформаторы моделей RTRD или RTRDU используются совместно с внешним устройством защиты U-EK 230E EX, то выводы устройства защиты U-EK 230E EX следует подключать к клеммам ТК регулятора скорости.

Взрывозащитные крышные вентиляторы

РАБОЧАЯ ХАРАКТЕРИСТИКА

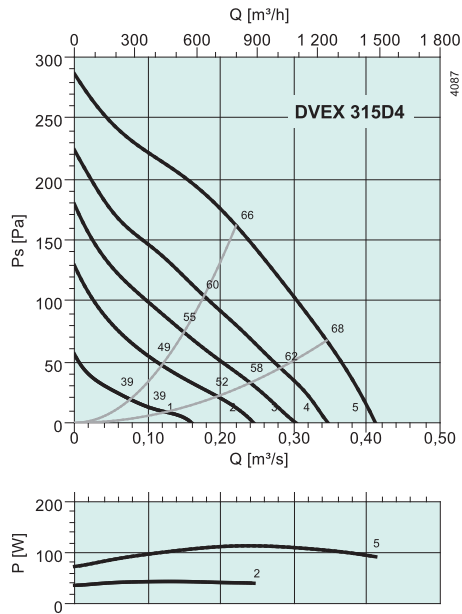

дБ(A)	Общ.	Октавные полосы частот, Гц							
		63	125	250	500	1k	2k	4k	8k
L_{WA} на входе	64	48	53	56	60	55	53	49	37
L_{WA} на выходе	67	48	53	56	63	63	59	52	40

Условия измерений: 0,221 м³/с, 162 Па

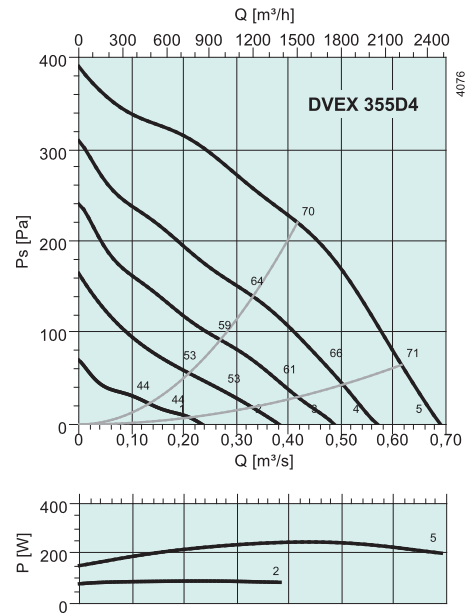

дБ(A)	Общ.	Октавные полосы частот, Гц							
		63	125	250	500	1k	2k	4k	8k
L_{WA} на входе	68	50	58	61	63	60	58	52	43
L_{WA} на выходе	72	51	58	64	67	67	63	55	48

При наличии TG 540-800

L_{WA} на входе	61	50	55	55	54	48	50	47	38
-------------------	----	----	----	----	----	----	----	----	----

Условия измерений: 0,417 м³/с, 220 Па

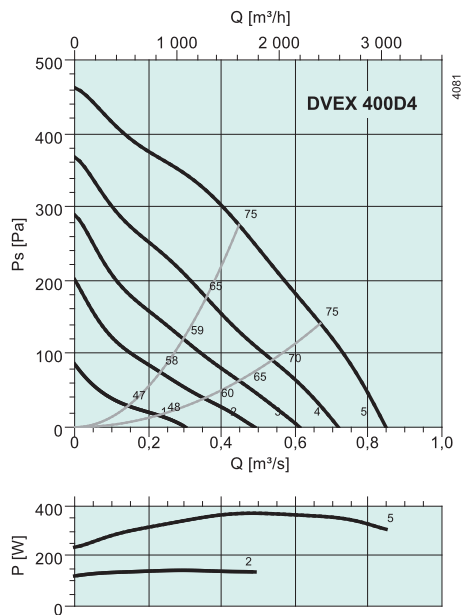

дБ(A)	Общ.	Октавные полосы частот, Гц							
		63	125	250	500	1k	2k	4k	8k
L_{WA} на входе	72	58	62	66	67	64	62	55	47
L_{WA} на выходе	77	57	62	69	72	72	67	59	50

При наличии TG 640-800

L_{WA} на входе	67	57	60	62	60	55	56	51	43
-------------------	----	----	----	----	----	----	----	----	----

Условия измерений: 0,448 м³/с, 275 Па

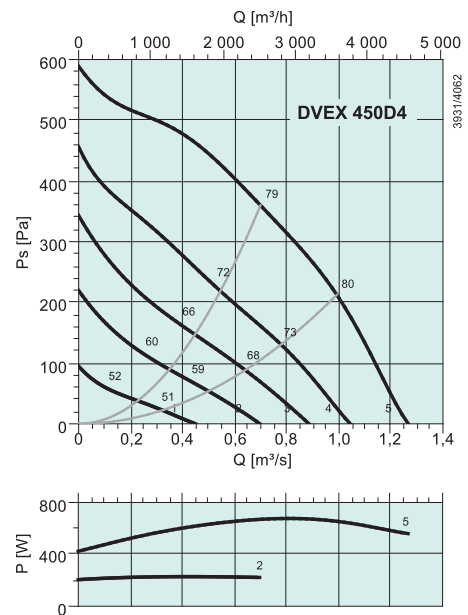

дБ(A)	Общ.	Октавные полосы частот, Гц							
		63	125	250	500	1k	2k	4k	8k
L_{WA} на входе	76	58	64	71	71	68	66	58	52
L_{WA} на выходе	80	58	67	74	75	75	70	62	53

При наличии TG 640-800

L_{WA} на входе	71	57	62	67	64	59	60	54	48
-------------------	----	----	----	----	----	----	----	----	----

Условия измерений: 0,699 м³/с, 360 Па

Взрывозащитные вентиляторы

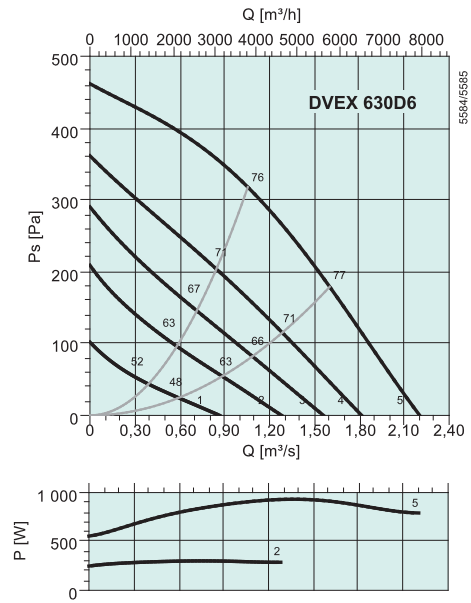
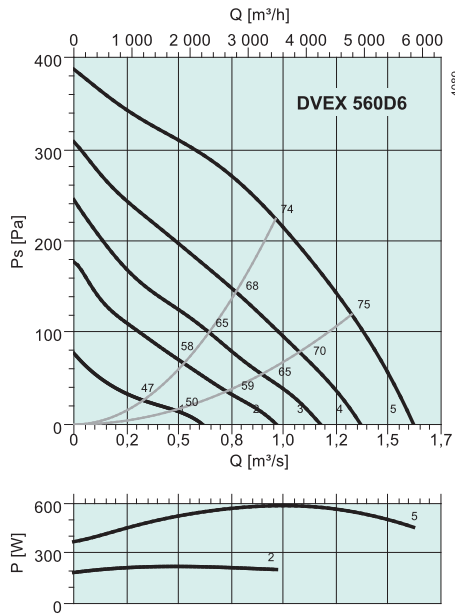

дБ(А)	Общ.	Октавные полосы частот, Гц							
		63	125	250	500	1k	2k	4k	8k
L_{WA} на входе	70	58	59	66	63	64	59	52	45
L_{WA} на выходе	75	57	61	69	71	70	63	57	55
При наличии TG 940-1230									
L_{WA} на входе	66	58	57	62	55	57	54	48	41

Условия измерений: 0,962 м³/с, 224 Па

дБ(А)	Общ.	Октавные полосы частот, Гц							
		63	125	250	500	1k	2k	4k	8k
L_{WA} на входе	73	53	64	69	66	64	61	60	54
L_{WA} на выходе	78	53	65	71	74	71	65	64	57
При наличии TG 940-1230									
L_{WA} на входе	68	53	62	65	58	57	56	56	50

Условия измерений: 1,05 м³/с, 318 Па

Взрывозащитные крышные вентиляторы



DVV-EX

- Сертификат соответствия АТЕХ 95
- Регулирование скорости с помощью преобразователя частоты

Крышные вентиляторы DVV-Ex предназначены для удаления потенциально взрывоопасных газовых сред (смесей воздуха с горючим газом или паром) из взрывоопасных зон. Вентиляторы DVV-Ex оборудованы рабочими колесами с загнутыми назад лопатками и двигателями IEC с видом взрывозащиты «взрывонепроницаемая оболочка», EEx d. Корпус выполнен из стойкого к морской воде алюминия, несущая рама – из оцинкованной листовой стали, входной патрубок – из меди. Пригодны для зон 1 и 2, область применения II, группы смесей А и В, температурные классы Т1 – Т4, категория 2G. Клеммная коробка с взрывозащитой вида «е», EEx e, смонтирована на корпусе. Для защиты двигателя от перегрева в него встроены последовательно соединенные термисторы с внешними выводами, которые следует подключить к внешнему устройству защиты двигателя U-EK 230E EX (дополнительная принадлежность).

ЭЛЕКТРИЧЕСКИЕ ПРИНАДЛЕЖНОСТИ



U-EK 230E EX
с. 311

БЫСТРЫЙ ПОДБОР

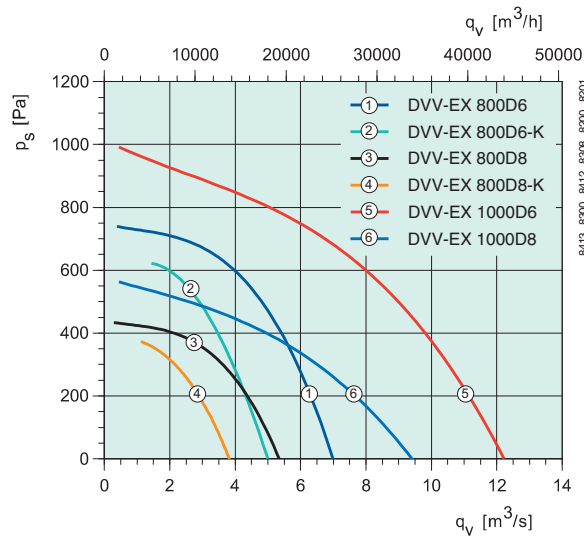
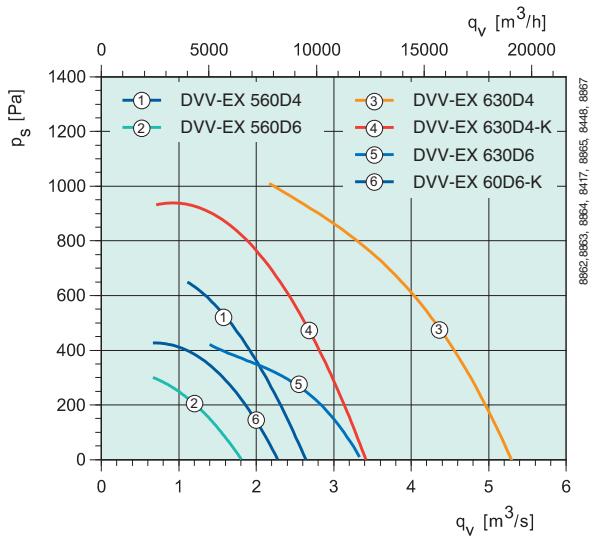

ТЕХНИЧЕСКИЕ ДАННЫЕ

Артикул		30841	30844	30852	30847	30854	30850
DVV-EX		560D4	560D6	630D4	630D4-K	630D6	630D6-K
Напряжение/частота	V/50 Гц	400 3~	400 3~	400 3~	400 3~	400 3~	400 3~
Мощность	Вт	1500	750	5500	3000	2200	1100
Ток	А	3,35	2,10	10,8	6,5	5,0	3,0
Пусковой ток	А	17,4	7,80	55,1	32,5	30,5	12,3
Макс. расход воздуха	м³/ч	9504	6516	19296	12600	12096	8208
Частота вращения	мин⁻¹	1415	915	1435	1415	960	915
Макс. темп. перемещаемого воздуха	°С	40	40	40	40	40	40
" при регулировании скорости	°С	40	40	40	40	40	40
Уровень звукового давления на расст. 4/10 м	дБ(А)	69/61	60/52	75/69	71/63	64/58	61/53
Масса	кг	72	69	161	120	133	107
Класс изоляции двигателя		F	F	F	F	F	F
Класс защиты двигателя		IP 55 EEx d	IP 55 EEx d	IP 55 EEx d	IP 55 EEx d	IP 55 EEx d	IP 55 EEx d
Сертификат		SIQ 06 ATEX 236X(PPC 00-31780)					
Схема подключения, с. 362–371		13b Y	13b Y	13b D	13b Y	13b Y	13b Y

РАЗМЕРЫ, мм

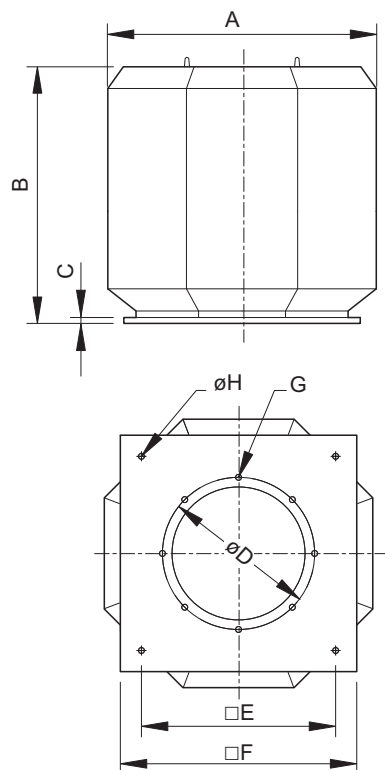

DVV-EX	A	B	C	∅D	□E	□F	G	∅H
560D4/D6/D8	808	750	20	438	600	706	12xM8	14
630D4/D4-K/D6/D6-K	1100	958	40	541	880	990	12xM8	18
800D6/D6-K/D8/D8-K	1272	1175	40	674	880	990	16xM10	18
1000D6/D8	1500	1350	70	751	1040	1154	16xM10	18

ПРИНАДЛЕЖНОСТИ



VKS-EX
с. 352



ASF с. 347



ASS-EX
с. 353



FDVE/F
с. 354



SSV/F с. 354



SSVE/F
с. 349



ASK/F с. 352

Артикул		30856	30859	30858	30861	30862	30863	
DVV-EX		800D6	800D6-K	800D8	800D8-K	1000D6	1000D8	
Напряжение/частота	В/50 Гц	400 3~	400 3~	400 3~	400 3~	400 3~	400 3~	
Мощность	Вт	5500	2200	2200	1100	11 000	5500	
Ток	А	11,80	5,0	5,5	3,25	23,5	13,4	
Пусковой ток	А	72	30,5	23,7	12,4	141	64,3	
Макс. расход воздуха	м³/ч	25488	18000	19008	14112	44640	33984	
Частота вращения	мин⁻¹	955	960	710	695	965	715	
Макс. темп. перемещаемого воздуха	°С	40	40	40	40	40	40	
" при регулировании скорости	°С	40	40	40	40	40	40	
Уровень звукового давления на расст. 4/10 м	дБ(А)	72/66	66/60	66/57	59/53	73/66	66/58	
Масса	кг	205	171	189	157	370	348	
Класс изоляции двигателя		F	F	F	F	F	F	
Класс защиты двигателя		IP 55 EEx d	IP 55 EEx d	IP 55 EEx d	IP 55 EEx d	IP 55 EEx d	IP 55 EEx d	
Сертификат		SIQ 06 ATEX 236X(PPC 00-31780)						
Схема подключения, с. 362-371		13b D	13b Y	13b Y	13b Y	13b D	13b D	

Взрывозащитные крышные вентиляторы

РАБОЧАЯ ХАРАКТЕРИСТИКА

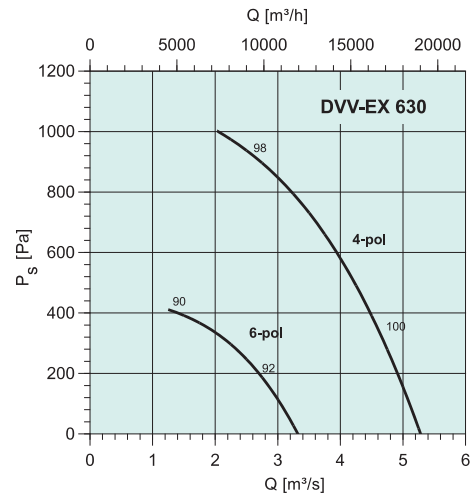
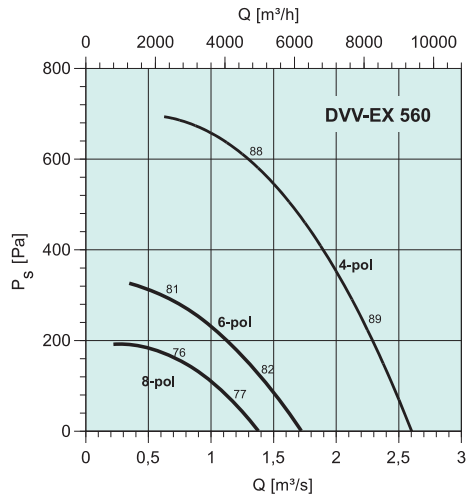

DVV-EX 560D4		Октавные полосы частот, Гц							
дБ(A)	Общ.	63	125	250	500	1k	2k	4k	8k
L_{wA} на входе	88	61	73	81	82	81	79	76	68
L_{wA} к окружению	90	63	75	83	84	83	81	78	70

Условия измерений: 2,1 м³/с; 310 Па

DVV-EX 630D4		Октавные полосы частот, Гц							
дБ(A)	Общ.	63	125	250	500	1k	2k	4k	8k
L_{wA} на входе	97	68	79	91	90	92	87	81	72
L_{wA} к окружению	98	68	87	88	91	91	91	89	79

Условия измерений: 4,58 м³/с; 370 Па

DVV-EX 560D6		Октавные полосы частот, Гц							
дБ(A)	Общ.	63	125	250	500	1k	2k	4k	8k
L_{wA} на входе	81	58	67	73	77	72	70	68	56
L_{wA} к окружению	83	60	69	75	79	74	72	70	58

Условия измерений: 1,50 м³/с; 125 Па

DVV-EX 630D6		Октавные полосы частот, Гц							
дБ(A)	Общ.	63	125	250	500	1k	2k	4k	8k
L_{wA} на входе	90	67	76	82	86	81	79	77	65
L_{wA} к окружению	92	69	78	84	88	83	81	79	67

Условия измерений: 2,3 м³/с; 290 Па

DVV-EX 560D8		Октавные полосы частот, Гц							
дБ(A)	Общ.	63	125	250	500	1k	2k	4k	8k
L_{wA} на входе	76	58	64	67	71	68	68	63	52
L_{wA} к окружению	78	60	66	69	73	70	70	65	54

Условия измерений: 1,20 м³/с; 50 Па

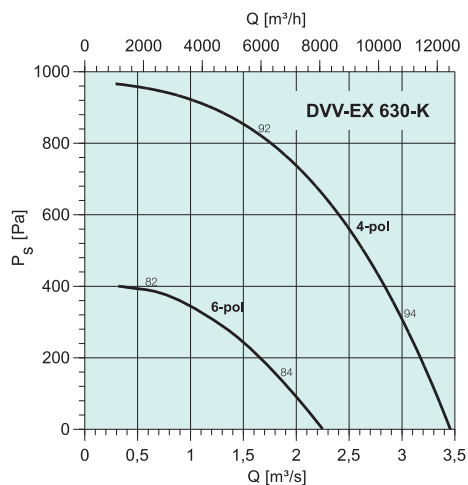

DVV-EX 630D4-K									
дБ(А)	Общ.	Октавные полосы частот, Гц							
		63	125	250	500	1k	2k	4k	8k
L_{WA} на входе	92	65	77	85	86	85	83	80	72
L_{WA} к окружению	94	67	79	87	88	87	85	82	74

Условия измерений: 2,80 м³/с, 400 Па

DVV-EX 630D6-K									
дБ(А)	Общ.	Октавные полосы частот, Гц							
		63	125	250	500	1k	2k	4k	8k
L_{WA} на входе	82	58	69	71	78	73	72	68	55
L_{WA} к окружению	84	60	71	73	80	75	74	70	57

Условия измерений: 1,0 м³/с, 350 Па

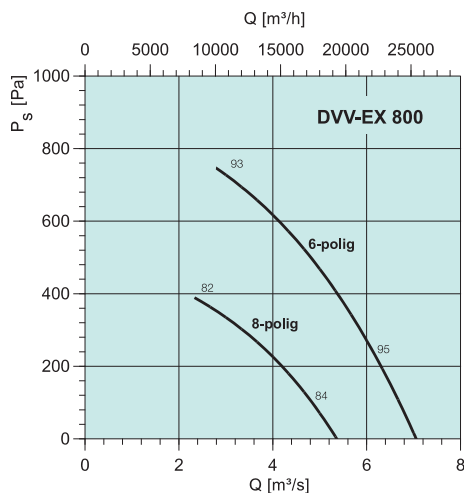

DVV-EX 800D6									
дБ(А)	Общ.	Октавные полосы частот, Гц							
		63	125	250	500	1k	2k	4k	8k
L_{WA} на входе	93	70	79	85	89	84	82	80	68
L_{WA} к окружению	95	72	81	87	91	86	84	82	70

Условия измерений: 4,2 м³/с, 600 Па

DVV-EX 800D8									
дБ(А)	Общ.	Октавные полосы частот, Гц							
		63	125	250	500	1k	2k	4k	8k
L_{WA} на входе	82	64	70	73	77	74	74	69	58
L_{WA} к окружению	84	66	72	75	79	76	76	71	60

Условия измерений: 2,50 м³/с, 330 Па

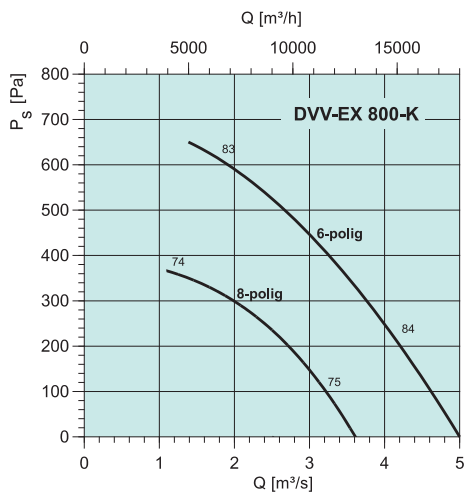

DVV-EX 800D6-K									
дБ(А)	Общ.	Октавные полосы частот, Гц							
		63	125	250	500	1k	2k	4k	8k
L_{WA} на входе	84	60	71	73	80	75	74	70	57
L_{WA} к окружению	86	62	73	75	82	77	76	72	59

Условия измерений: 4,00 м³/с, 280 Па

DVV-EX 800D8-K									
дБ(А)	Общ.	Октавные полосы частот, Гц							
		63	125	250	500	1k	2k	4k	8k
L_{WA} на входе	75	58	64	66	70	68	68	60	49
L_{WA} к окружению	77	60	66	68	72	70	70	62	51

Условия измерений: 3,10 м³/с, 150 Па

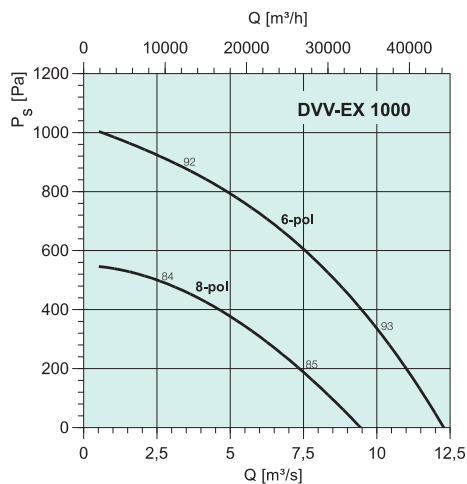

DVV-EX 1000D6									
дБ(А)	Общ.	Октавные полосы частот, Гц							
		63	125	250	500	1k	2k	4k	8k
L_{WA} на входе	92	69	78	84	88	83	81	79	67
L_{WA} к окружению	94	71	80	86	90	85	83	81	69

Условия измерений: 6,94 м³/с, 650 Па

DVV-EX 1000D8									
дБ(А)	Общ.	Октавные полосы частот, Гц							
		63	125	250	500	1k	2k	4k	8k
L_{WA} на входе	84	66	72	75	79	76	76	71	60
L_{WA} к окружению	86	68	74	77	81	78	78	73	62

Условия измерений: 6,11 м³/с, 310 Па



AW-EX

- Сертификат соответствия АТЕХ, Сертификат соответствия РФ и Украины, сертификат на взрывозащитное оборудование и разрешение Ростехнадзора.
- Регулирование скорости
- Встроенные термоконтакты

Вентиляторы AW-EX оборудованы электродвигателями с внешним ротором с регулируемой скоростью вращения. Вентилятор оснащен пластиной для монтажа на стене и окрашен в стандартный чёрный цвет. Корпус и рабочее колесо выполнены из листовой стали. Для защиты от перегрева двигатель вентилятора оборудован термоконтактами для подключения внешнего устройства термозащиты U-EK 230E EX.

Двигатель вентилятора AW-Ex имеет сертификат АТЕХ. Эти вентиляторы предназначены для зон 1 и 2, температурные классы Т1, Т2, Т3 и Т4. Взрывозащита вида «е».

Принадлежности для взрывозащитных вентиляторов поставляются по запросу.

ЭЛЕКТРИЧЕСКИЕ ПРИНАДЛЕЖНОСТИ



U-EK 230E EX
с. 311



R-DK4 KT
с. 297



RTRD с. 295



RTRDU с. 295

БЫСТРЫЙ ПОДБОР

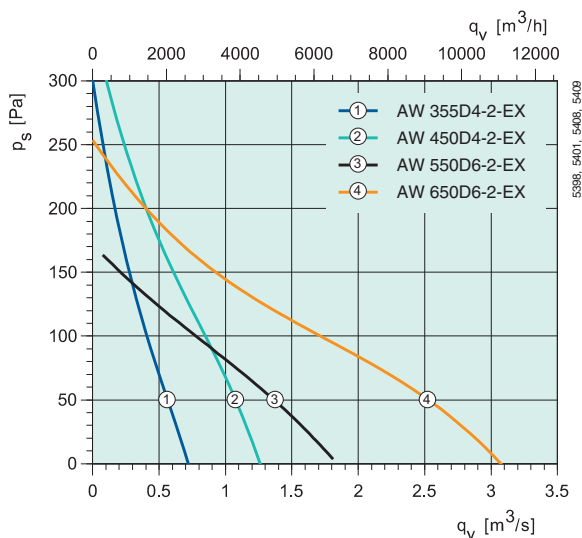

ТЕХНИЧЕСКИЕ ДАННЫЕ

Артикул		5969	5970	5971	5972
АВт		355 D4-2-EX	420 D4-2-EX	550 D6-2-EX	650 D6-2-EX
Напряжение/частота	В/50 Гц	400 3~	400 3~	400 3~	400 3~
Мощность	Вт	140	290	340	640
Ток	А	0,27	0,6	0,75	1,25
Макс. расход воздуха	м³/ч	2498	4428	6516	10872
Частота вращения	мин ⁻¹	1420	1390	890	900
Макс. темп. перемещаемого воздуха, °С	°С	40	40	40	40
° при регулировании скорости	°С	40	40	40	40
Уровень звукового давления на раст. 3 м	дБ(А)	62	69	67	72
Масса	кг	9	10	13	20
Класс изоляции двигателя		F	F	F	F
Класс защиты двигателя		IP 44	IP 44	IP 44	IP 44
Тип термозащиты		U-EK230E EX	U-EK230E EX	U-EK230E EX	U-EK230E EX
Сертификат		ZELM 05 ATEX0279X	ZELM 05 ATEX0279X	ZELM 05 ATEX0279X	ZELM 05 ATEX0279X
Регулирование скорости, пять ступеней	Трансформатор	RTRD 2*	RTRD 2*	RTRD 2*	RTRD 2*
Регулирование скорости, пять ступеней, 2 режима скорости	Трансформатор	RTRDU 2*	RTRDU 2*	RTRDU 2*	RTRDU 2*
Схема подключения, с. 362–371		19	19	19	19

* + U-EK 230E EX

РАЗМЕРЫ, мм

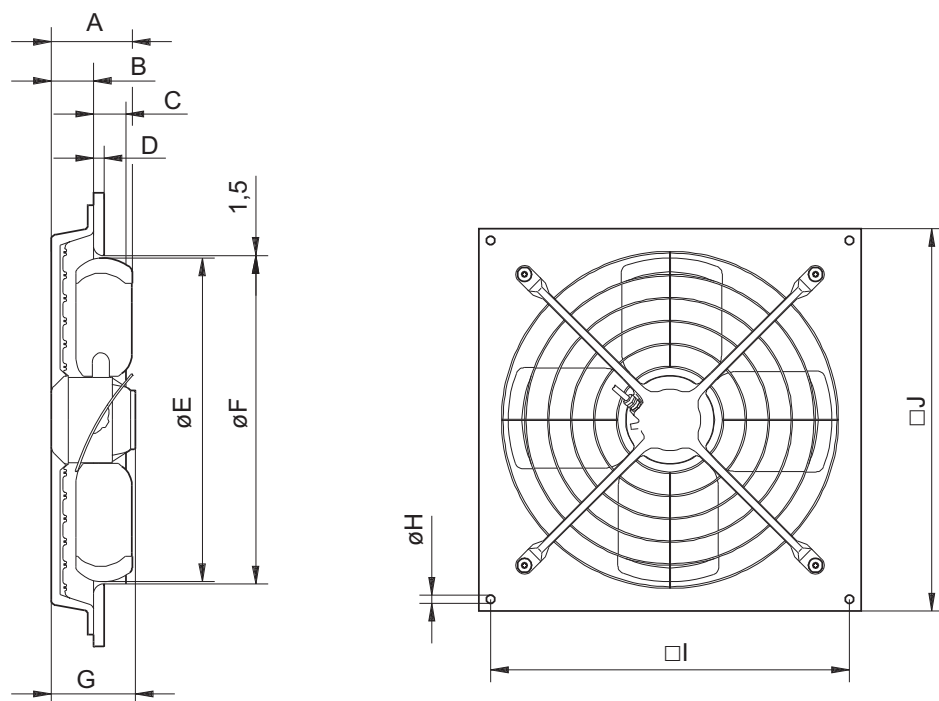

ПРИНАДЛЕЖНОСТИ



USE с. 343



ISE с. 343

AW	A	B	C	D	øE	øF	G	øH	I	J
355 D4-2-EX	138	48	70	16	350,5	356	125	12	385	423
420 D4-2-EX	138	71	70	16	419	426	125	14,5	460	503
550 D6-2-EX	138	72	55	18	551	558	143	14,5	610	650
650 D6-2-EX	162	66	78	18	651	658	161	14,5	730	770

Взрывозащитные осевые вентиляторы с монтажной пластиной

РАБОЧАЯ ХАРАКТЕРИСТИКА

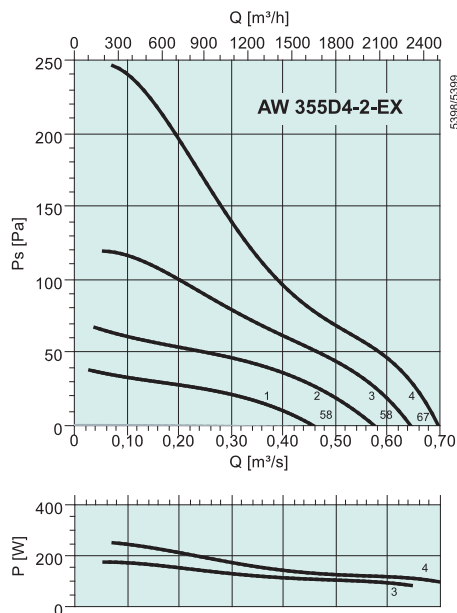

дБ(А)	Общ.	Октавные полосы частот, Гц							
		63	125	250	500	1k	2k	4k	8k
L_{WA} на входе	69	36	56	61	60	64	62	55	46
L_{WA} на выходе	69	36	56	61	60	64	62	55	46

Условия измерений: 0,47 м³/с, 76 Па

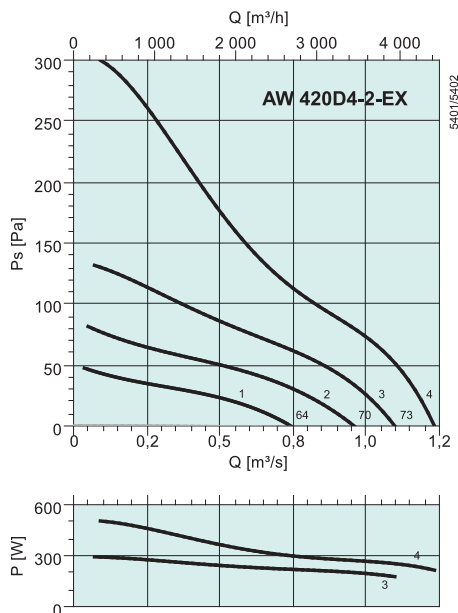

дБ(А)	Общ.	Октавные полосы частот, Гц							
		63	125	250	500	1k	2k	4k	8k
L_{WA} на входе	76	43	64	68	69	71	70	63	54
L_{WA} на выходе	76	43	64	68	69	71	70	63	54

Условия измерений: 0,84 м³/с, 96 Па

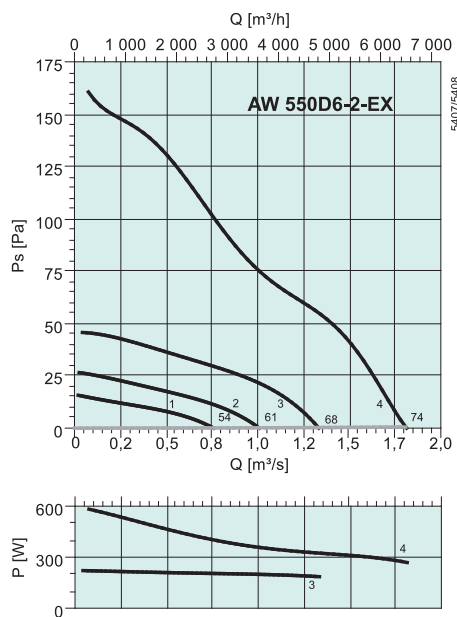

дБ(А)	Общ.	Октавные полосы частот, Гц							
		63	125	250	500	1k	2k	4k	8k
L_{WA} на входе	74	58	59	66	66	71	67	59	50
L_{WA} на выходе	74	58	59	66	66	71	67	59	50

Условия измерений: 1,32 м³/с, 56 Па

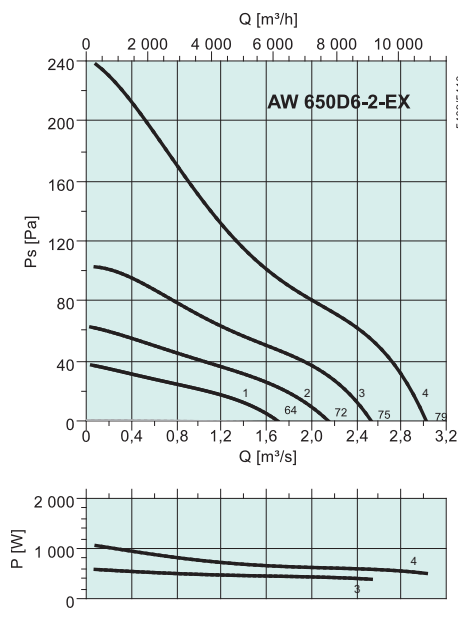

дБ(А)	Общ.	Октавные полосы частот, Гц							
		63	125	250	500	1k	2k	4k	8k
L_{WA} на входе	79	63	66	69	72	74	73	64	57
L_{WA} на выходе	79	63	66	69	72	74	73	64	57

Условия измерений: 2,2 м³/с, 73 Па

Взрывозащитные вентиляторы

Пример



Проект: Clover Highland

Тип здания: коммерческие офисы

Город/страна: Пуна, Индия

Изделия/решения: канальные вентиляторы, струйные вентиляторы Jet, осевые вентиляторы



АХС-ЕХ

- Постоянное наличие на складе, короткое время поставки.
- Лопатки аэродинамической формы с регулируемым углом установки.
- Ступица и лопатки из литого под давлением алюминия.
- Корпус из оцинкованной стали, EN ISO 1641.
- Искробезопасное алюминиевое кольцо.
- Фланцы повышенной жесткости, согласно Eurovent 1/2.
- Трехфазный двигатель, IP55, класс изоляции F, соответствует EN 60034, IEC 85. Клеммная коробка с взрывозащитой вида «е» смонтирована на корпусе.
- Допустимая температура окружающей среды – от -20 до +40 °С, (другие температурные исполнения по запросу).
- Смотровое отверстие для проверки направления вращения.

ЭЛЕКТРИЧЕСКИЕ ПРИНАДЛЕЖНОСТИ



АХС-ЕХ – это серия осевых вентиляторов среднего давления в удлиненном корпусе с диаметром рабочего колеса от 315 до 900 мм. Регулируемый угол наклона лопаток обеспечивает максимальную универсальность, позволяя адаптировать рабочую характеристику к условиям проекта. Стандартные модели поставляются со склада, можно подобрать наиболее эффективный агрегат. Вентиляторы пригодны для зон 1 и 2, область применения II, группы смесей А и В, температурные классы Т1 – Т4, категория 2G. Вентиляторы имеют сертификат № Sira 07ATEX6341X. Двигатели Ex (d) оборудованы встроенными терморезисторами (РТС) для защиты от перегрева. Скорость вращения регулируется преобразователем частоты.

ТЕХНИЧЕСКИЕ ДАННЫЕ

Артикул		33007	33008	33001	33009	33002	33010	33003	33011	33004	33012
АХС-ЕХ		355-7	400-7	450-7	450-7	500-9	500-9	500-9	500-9	560-9	560-9
		32°-4	32°-4	24°-2	32°-4	16°-2	22°-4	26°-2	28°-4	18°-2	20°-4
Напряжение/частота	В/50 Гц	400	400	400	400	400	400	400	400	400	400
Число фаз	~	3	3	3	3	3	3	3	3	3	3
Макс. нагрузка	кВт	0,37	0,37	2,2	0,55	3,0	0,55	5,5	0,75	5,5	0,75
Мощность	Вт	225	337	2532	473	3396	546	4753	662	5502	779
Макс. ток	А	–	–	4,8	1,6	7,3	1,6	12	2,0	12	2
Ток	А	0,837	0,845	4,81	1,16	5,61	1,21	7,87	1,55	8,76	1,68
Макс. расход воздуха	м³/ч	3312	4608	10116	6480	10008	6300	14508	8028	16272	8856
Частота вращения	мин ⁻¹	1471	1461	2924	1441	2905	1428	2945	1439	2932	1428
Макс. темп. перемещаемого воздуха, °С		40	40	40	40	40	40	40	40	40	40
Масса	кг	40	75	63	55	82	65	130	65	155	90
Класс изоляции двигателя		F	F	F	F	F	F	F	F	F	F
Класс защиты двигателя		IP 55	IP 55	IP 55	IP 55	IP 55	IP 55	IP 55	IP 55	IP 55	IP 55
Сертификат		SIRA 07ATEX6341X									
Схема подключения, с. 362–371		44	44	44	44	44	44	44	44	44	44

РАЗМЕРЫ, мм

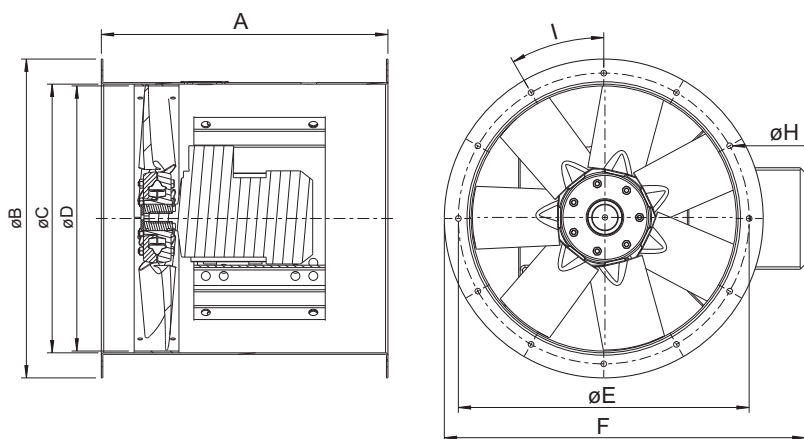

АХС-ЕХ	A	øB	øC	øD	øE	F	øH	I
355	400	438	359	346	395	505	9,5	8x45°
400	400	484	401	388	438	552	9,5	12x30°
450	480	534	450	436	487	605	9,5	12 x 30°
500	480	584	504	490	541	659	9,5	12 x 30°
560	700	664	565	551	605	730	12	16 x 22,5°
630	700	734	634	618	674	803	12	16 x 22,5°
710	540	812	711	694	751	883	12	16 x 22,5°
800	700	904	797	778	837	973	12	24 x 15°
900	700	1004	894	869	934	1075	12	24 x 15°

ПРИНАДЛЕЖНОСТИ



Артикул		33005	33013	33006	33014	33015	33016	33017	33018	33019	33020
АХС-ЕХ		560-9	560-9	630-9	630-9	630-9	710-9	800-9	800-9	900-10	900-10
		24°-2	26°-4	16°-2	18°-4	30°-4	30°-4	18°-4	28°-4	18°-4	26°-4
Напряжение/частота	В/50 Гц	400	400	400	400	400	400	400	400	400	400
Число фаз	~	3	3	3	3	3	3	3	3	3	3
Макс. нагрузка	кВт	7,5	1,1	7,5	1,1	3,0	4,0	4,0	7,5	7,5	11
Мощность	Вт	6977	1088	7862	1156	2181	3360	2716	5339	6212	11 964
Макс. ток	А	15	2,8	15	2,8	6,83	8,2	8,2	16,5	16,5	23
Ток	А	11,5	2,04	12,6	2,15	4,69	6,03	5,27	11,8	12,5	16,7
Макс. расход воздуха	м³/ч	19548	11448	22248	12384	18504	24120	23652	32760	36000	44640
Частота вращения	мин⁻¹	2944	1434	2936	1429	1465	1457	1467	1480	1476	1479
Макс. темп. перемещаемого воздуха, °С		40	40	40	40	40	40	40	40	40	40
Масса	кг	155	93	155	95	105	130	130	158	255	330
Класс изоляции двигателя		F	F	F	F	F	F	F	F	F	F
Класс защиты двигателя		IP 55	IP 55	IP 55	IP 55	IP 55	IP 55	IP 55	IP 55	IP 55	IP 55
Сертификат		SIRA 07ATEX6341X									
Схема подключения, с. 362-371		44	44	44	44	44	44	44	44	44	44

Взрывозащищенные
вентиляторы

Взрывозащитные осевые вентиляторы

БЫСТРЫЙ ПОДБОР

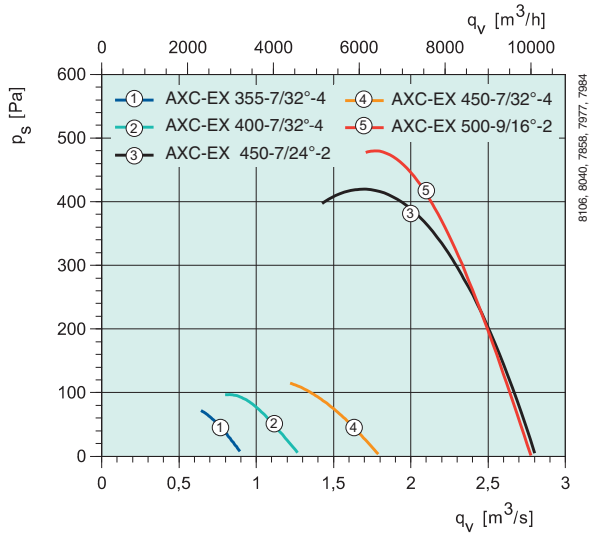

дБ(A)	Общ.	Октавные полосы частот, Гц							
$L_{\text{вкл}}$ на входе/на выходе	63	125	250	500	1k	2k	4k	8k	
AXC-EX									
355-7/32°-4	74	69	68	69	68	67	64	59	53
400-7/32°-4	77	72	71	72	71	70	67	62	56
450-7/24°-2	96	91	86	89	91	88	88	84	78
450-7/32°-4	82	77	76	77	76	75	72	67	61
500-9/16°-2	100	95	90	93	95	93	92	88	82

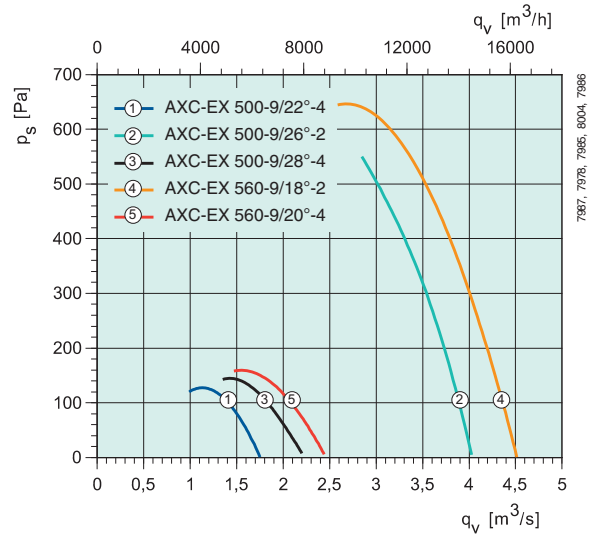

дБ(A)	Общ.	Октавные полосы частот, Гц							
$L_{\text{вкл}}$ на входе/на выходе	63	125	250	500	1k	2k	4k	8k	
AXC-EX									
500-9/22°-4	86	81	80	81	80	79	76	71	65
500-9/26°-2	102	97	92	95	97	95	94	90	84
500-9/28°-4	87	82	81	82	81	80	77	72	66
560-9/18°-2	106	101	96	99	101	99	98	94	88
560-9/20°-4	91	86	85	86	85	84	81	76	70

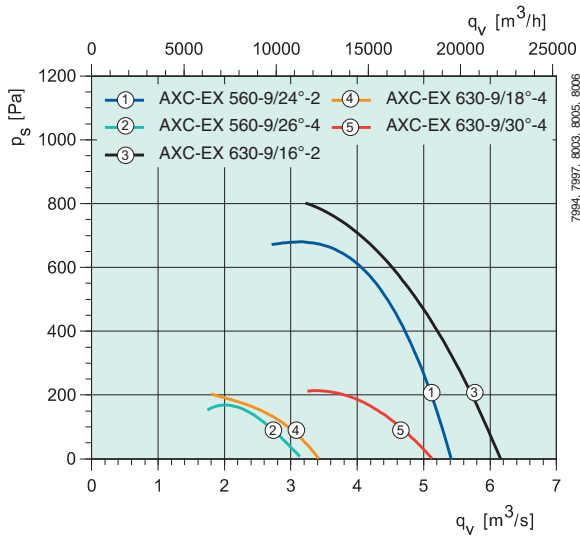

дБ(A)	Общ.	Октавные полосы частот, Гц							
$L_{\text{вкл}}$ на входе/на выходе	63	125	250	500	1k	2k	4k	8k	
AXC-EX									
560-9/24°-2	108	103	98	101	103	101	100	96	90
560-9/26°-4	93	88	87	88	87	86	83	78	72
630-9/16°-2	111	106	101	104	106	104	103	99	93
630-9/18°-4	96	91	90	91	90	89	86	81	75
630-9/30°-4	99	94	93	94	93	92	89	84	78

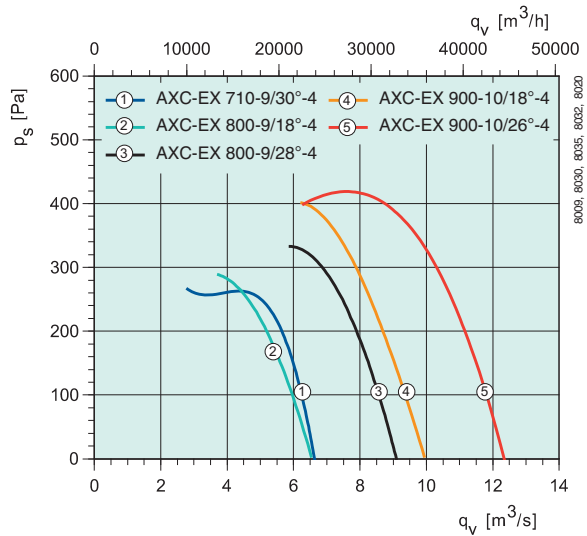

дБ(A)	Общ.	Октавные полосы частот, Гц							
$L_{\text{вкл}}$ на входе/на выходе	63	125	250	500	1k	2k	4k	8k	
AXC-EX									
710-9/30°-4	93	88	87	88	87	86	83	78	72
800-9/18°-4	97	92	91	92	91	90	87	82	76
800-9/28°-4	100	95	94	95	94	93	90	85	79
900-10/18°-4	101	91	89	95	96	94	91	86	80
900-10/26°-4	104	94	97	99	97	96	92	86	80

Взрывозащитные вентиляторы



АХСВФ-ЕХ

ЭЛЕКТРИЧЕСКИЕ ПРИНАДЛЕЖНОСТИ



U-EK 230E EX с. 311

- Постоянное наличие стандартных моделей на складе, короткое время поставки
- Лопатки аэродинамической формы с регулируемым углом установки
- Ступица и лопатки из литого под давлением алюминия
- Корпус из оцинкованной стали, EN ISO 1641
- Искробезопасное алюминиевое кольцо
- Фланцы повышенной жесткости согласно Eurovent 1/2
- Одно- и трехфазные двигатели, IP55, Класс нагревостойкости изоляции F, соответствует EN 60034, IEC 85
- Допустимая температура окружающей среды – от -20 до +40 °С, (другие температурные исполнения по запросу)
- Двигатель расположен вне воздушного потока

Осевые вентиляторы среднего давления серии АХСВФ-ЕХ предназначены для эксплуатации в среде, которая требует специальных двигателей или сокращает срок службы обычных двигателей. Ex(d) двигатели вентиляторов АХСВФ-ЕХ расположены вне воздушного потока. Серия включает типоразмеры с диаметром рабочего колеса от 250 до 800 мм. Стандартные модели поставляются со скла-

да, так что вы легко можете подобрать наиболее эффективный агрегат. Вентиляторы пригодны для зон 1 и 2, область применения II, группы смесей А, В и С, температурные классы Т1 – Т4, категория 2G. Вентиляторы имеют сертификат № Sira 07ATEX6341X. Двигатели Ex(d) оборудованы терморезисторами (РТС) для защиты от перегрева. Скорость вращения регулируется преобразователем

частоты. Корпуса вентиляторов АХСВФ-ЕХ выполнены из листовой стали горячего цинкования, фланцы из свернутой полосы отличаются повышенной жесткостью. Соединительная коробка расположена в отсеке двигателя и легко доступна. Двигатели полностью изолированы и охлаждаются потоком воздуха.

БЫСТРЫЙ ПОДБОР

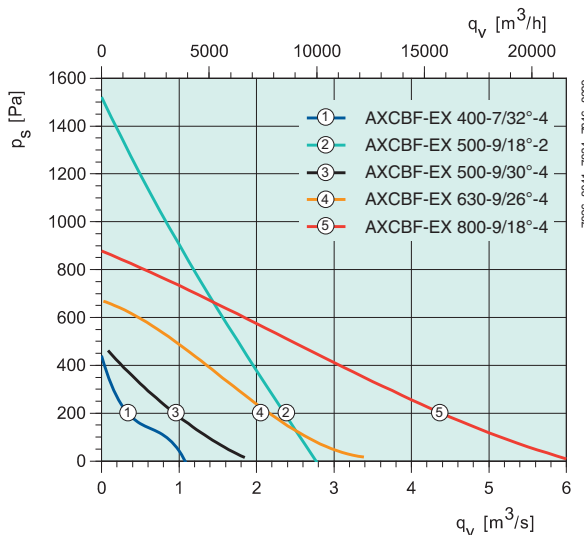
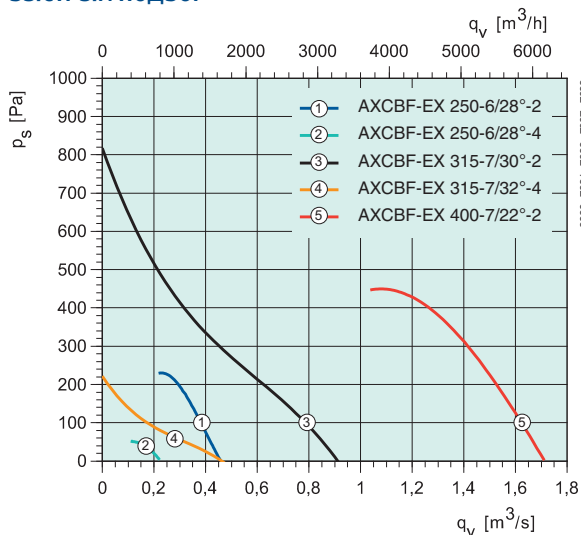

ТЕХНИЧЕСКИЕ ДАННЫЕ

Артикул		33021	33025	33022	33026	33023
АХСВФ-ЕХ		250-6/28°-2	250-6/28°-4	315-7/30°-2	315-7/32°-4	400-7/22°-2
Напряжение/частота	В/50 Гц	400 3~	400 3~	400 3~	400 3~	400 3~
Макс. нагрузка	кВт	0,37	0,25	0,75	0,25	2,20
Мощность	Вт	309	93,4	693	155	1911
Макс. ток	А	1,1	0,8	1,9	0,8	4,8
Ток	А	0,79	0,563	1,43	0,609	3,16
Макс. расход воздуха	м³/ч	1667	810	3280	1652	6156
Частота вращения	мин⁻¹	2916	1487	2885	1476	2918
Макс. темп. перемещаемого воздуха, °С	°С	40	40	40	40	40
Масса	кг	30	30	72	65	64
Класс изоляции двигателя		F	F	F	F	F
Класс защиты двигателя		IP 55	IP 55	IP 55	IP 55	IP 54
Сертификат		SIRA 07ATEX6341X				
Схема подключения, с. 362–371		45	45	45	45	45

РАЗМЕРЫ, мм

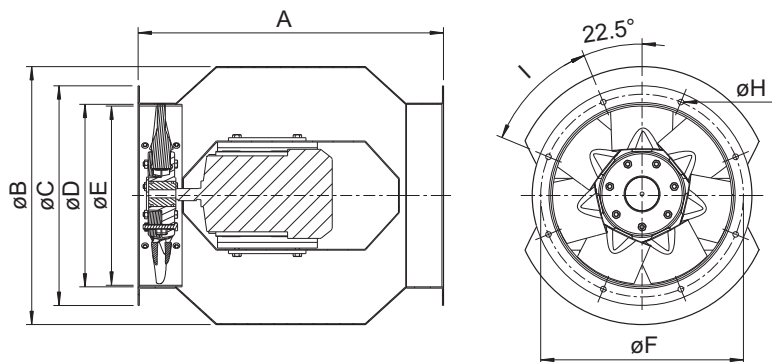

AXCBF-EX	A	øB	øC	øD	øE	øF	øH	I
250	535	448	328	250	238	302	10	8 x 45°
315	535	452	385	320	308	355	10	8 x 45°
400	625	585	480	401	388	450	10	8 x 45°
500 short version	660	695	590	504	490	560	12	12 x 30°
500 long version	710	695	590	504	490	560	12	12 x 30°

ПРИНАДЛЕЖНОСТИ

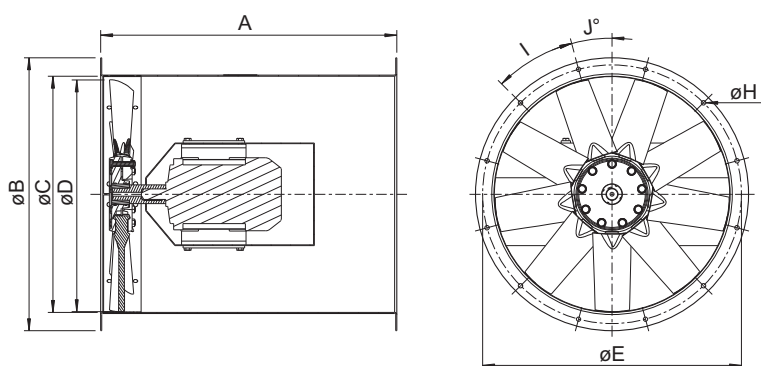

AXCBF-EX	A	øB	øC	øD	øE	øH	I
630	790	728	634	618	690	12	12 x 30°
800	880	890	797	778	860	12	16 x 22,5°

Артикул		33027	33024	33028	33029	33030
AXCBF/EX		400-7/32°-4	500-7/18°-2	500-7/30°-4	630-9/26°-4	800-9/18°-4
Напряжение/частота	В/50 Гц	400 3~	400 3~	400 3~	400 3~	400 3~
Макс. нагрузка	кВт	0,55	2,2	1,1	2,2	4,0
Мощность	Вт	444	3054	863	2187	3403
Макс. ток	А	1,6	4,8	2,8	5,25	8,2
Ток	А	1,1	4,78	1,85	4,27	6,02
Макс. расход воздуха	м³/ч	3888	9756	6660	12240	21168
Частота вращения	мин⁻¹	1444	2840	1450	1459	1457
Макс. темп. перемещаемого воздуха, °С	°С	40	40	40	40	40
Масса	кг	58	105	77	112	185
Класс изоляции двигателя		F	F	F	F	F
Класс защиты двигателя		IP 55	IP 55	IP 55	IP 55	IP 55
Сертификат		SIRA 07ATEX6341X				
Схема подключения, с. 362-371		45	45	45	45	45

Взрывозащищенные
вентиляторы

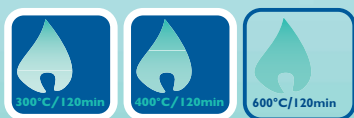

Общие сведения

В процессе горения происходит выделение тепла и дыма. В зданиях эти два фактора представляют значительную опасность для людей, животных и имущества. Постоянный рост температуры может привести к, так называемой, «общей вспышке», когда пожар распространяется подобно взрыву.

Здания необходимо проектировать так, чтобы по возможности ограничить распространение дыма и пламени в случае возникновения пожара. Следует максимально защитить от дыма пути эвакуации и создать пути продвижения для пожарных бригад.

В отличие от естественных выходов дыма (например, отверстий в крыше), механические системы дымо- и теплоудаления немедленно начинают работать с полной производительностью.

Особенно важно оборудовать механическими системами дымо- и теплоудаления следующие объекты:

- высокие помещения без окон
- подземные этажи и помещения
- здания с постоянной высокой ветровой нагрузкой
- большие помещения с высокой пожарной нагрузкой
- помещения со спринклерными системами пожаротушения, работающими против теплового напора.

Номенклатура вентиляторов Systemair

Systemair предлагает разнообразные вентиляторы для дымо- и теплоудаления: радиальные крышные вентиляторы, каналные вентиляторы, осевые вентиляторы. Все эти вентиляторы двойного назначения, т.е. предназначены как для общеобменной вентиляции, так и для противодымной защиты.

Типичные области применения

- Механические системы дымо- и теплоудаления в торговых центрах, аэропортах, промышленных зданиях, больших театрах и кинотеатрах, складах и т.д.
- Перемещение технологического воздуха высокой температуры.
- Вентиляция парковок.

Сертификат соответствия стандарту EN 12101-3

Вентиляторы дымо- и теплоудаления компании Systemair имеют сертификат соответствия стандарту EN 12101-3. Сертификат выдан в июне 2002 года группой TUV Süd, Мюнхен.

Крышные вентиляторы DVV, F400-F600

Корпус

Рама-основание из оцинкованной стали, корпус вентилятора из алюминия (AlMg₃) или листовой стали с алюцинковым (алюминий) покрытием.

Двигатель и охлаждение двигателя

Двигатель расположен в герметичном теплоизолированном отсеке, вне потока воздуха. Класс нагревостойкости изоляции F, степень защиты IP54 или IP55. Охлаждающий воздух подается по отдельному вентиляционному каналу за счет инжекции.

Рабочее колесо

Рабочее колесо с загнутыми назад лопатками, у моделей F400 – из оцинкованной стали, у F600 – из нержавеющей стали, динамически сбалансировано в соответствии с DIN ISO 1940-1, уровень Q6.3.

Принадлежности

Широкий ряд принадлежностей для всех моделей.

Клеммная коробка

Смонтирована на вентиляционном канале охлаждения.

Вентиляторы DVV в исполнении DVV/120

предназначены для непрерывного удаления воздуха с температурой 120 °С. Эти вентиляторы имеют такие же характеристики (кроме массы), как DVV/F. Подробнее см. онлайн каталог.

Радиальные вентиляторы KBR/F

KBR/F – это вентиляторы двойного назначения (применяются для обычной вентиляции при нормальной температуре и для дымоудаления). В случае стандартного монтажа могут непрерывно работать при температуре до 120 °С).

Корпус

Выполнен из оцинкованной стали. Для монтажа вне пожароопасной зоны.

Двигатель

Двигатель IEC, класс эффективности IE2.

Рабочее колесо

Рабочее колесо с загнутыми назад лопатками из оцинкованной стали.

Агрегат MUB/F

Корпус

Стальная рама и двустенные панели из оцинкованной стали изолированы слоем минеральной ваты толщиной 20мм.

Двигатель

Высокотемпературный двигатель стандарта IEC, огнестойкость 400 °С/120 минут.

Рабочее колесо

Рабочее колесо с загнутыми назад лопатками.

KBR/F 224

Вентилятор дымоудаления: до 7092 м³/ч, трехфазный.



DVG/F 238

Вентилятор дымоудаления крышный, 400 °С/2 часа: до 25488 м³/ч, трехфазный.



DVV/F 230

Вентилятор дымоудаления крышный: до 44640 м³/ч, трехфазный.



MUV/F 244

Вентилятор дымоудаления: до 13752 м³/ч, трехфазный.

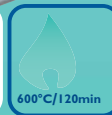

Вентиляторы дымоудаления радиальные

KBR/F

- 400°/120 мин. (F400)
- Теплоизолированный корпус
- Регулирование скорости
- Встроенные термоконтакты
- Низкий уровень шума

Вентиляторы дымоудаления KBR/F применяются для противодымной защиты помещений при пожарах, а также для вентиляции в нормальных рабочих условиях при температуре до 200 °С.

Рабочее колесо с загнутыми назад лопатками выполнено из оцинкованной стали для всех вентиляторов, кроме типоразмера 355, где оно выполнено из стали, окрашенной в RAL 9005. Для удобства технического обслуживания агрегаты оснащены дверцей. Направление открывания дверцы (вправо или влево) легко изменить на месте. Корпус из двустенных панелей изолирован слоем минеральной ваты толщиной 50 мм. Двигатель вентилятора KBR оснащен встроенными термоконтактами с выводами для подключения к внешнему устройству защиты (кроме KBR 280 D2 и D2-4, которые имеют встроенные термисторы). При пожаре все защитные устройства должны шунтироваться, чтобы вентиляторы могли нормально функционировать. По заказу односкоростные трехфазные агрегаты могут поставляться с двигателями класса IE2.



ЭЛЕКТРИЧЕСКИЕ ПРИНАДЛЕЖНОСТИ



REV с. 313



RTRD с. 295



RTRDU с. 295



S-DT2 с. 313



STDТ с. 315

БЫСТРЫЙ ПОДБОР

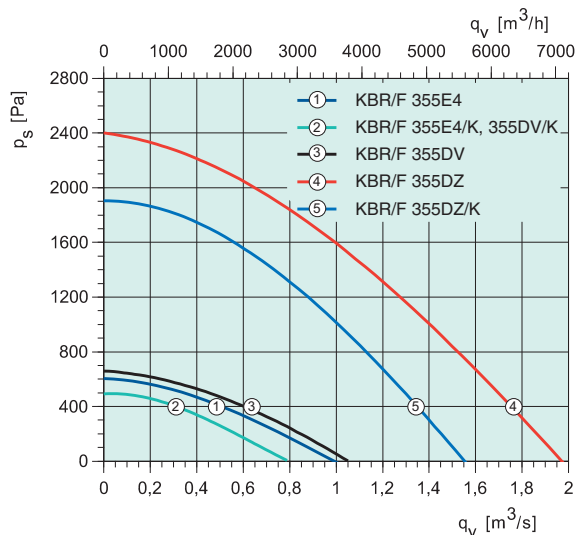
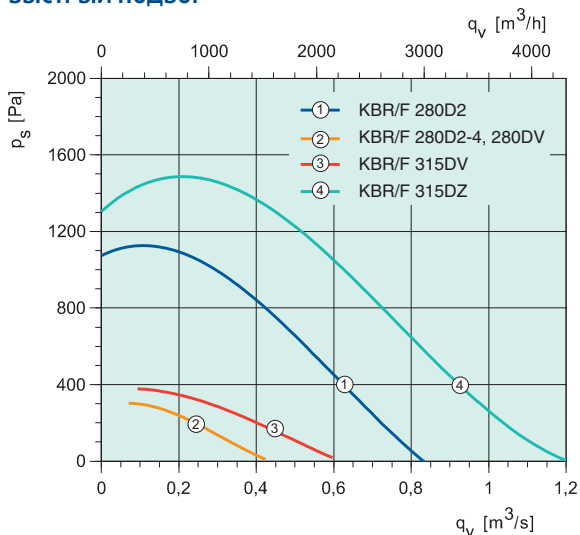

ТЕХНИЧЕСКИЕ ДАННЫЕ

Артикул		31586	31588	31587	31590	31589	31554
KBR/F		280D2	280D2-4	280DV	315DV	315DZ	355E4
Напряжение/частота	В/50 Гц	400 3~	400 3~	400 3~	400 3~	400 3~	230
Мощность на валу	Вт	550	480/120	370	370	1500	370
Мощность	Вт	730	—	—	—	—	—
Ток	А	1,24	1,2/0,33	1,39	1,39	3,4	2,1
Макс. расход воздуха	m^3/h	2966	2902/1519	1519	2200	3960	3499
Частота вращения	min^{-1}	2820	2800/1410	1360	1360	2710	1330
Макс. темп. перемещаемого воздуха, °С		200	200	200	200	200	200
Макс. темп. перемещаемого воздуха, 120 мин., °С		400	400	400	400	400	400
Уровень звукового давления на расст. 4 м	дБ(А)	44	44/33	33	36	51	44
Уровень звукового давления на расст. 10 м	дБ(А)	36	36/25	25	28	43	33
Масса	кг	48	49	49	77	82	81
Класс изоляции двигателя		F	F	F	F	F	F
Класс защиты двигателя		IP 55	IP 55	IP 54	IP 54	IP 54	IP 54
Схема подключения, с. 362–371		13b Y	14b	17	17	17	21

РАЗМЕРЫ, мм

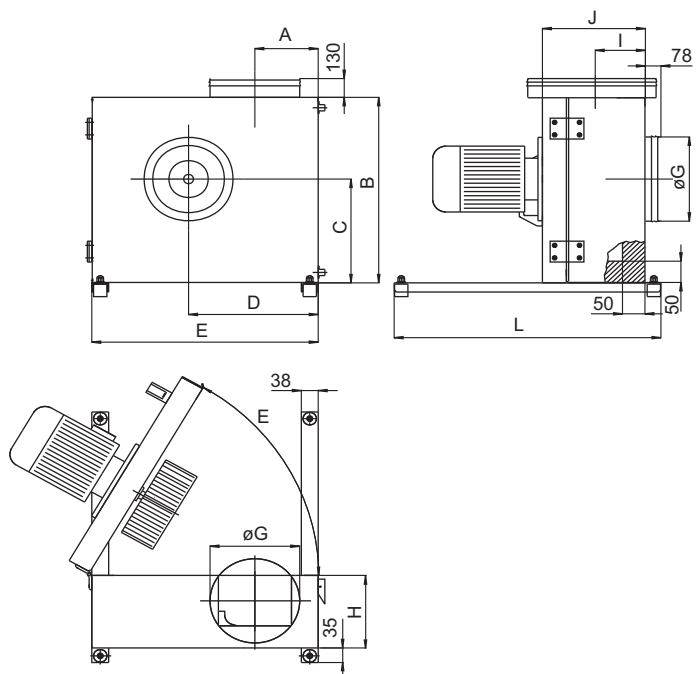

KBR/F	A	B	C	D	E	øG	H	I	J	L
280	171,5	537	295	360	625	280	234	142,5	291	600
315	187,5	600	339	398	690	315	249	153,5	307	800
355	206,7	655	372	451	770	355	273	-	331	770

ПРИНАДЛЕЖНОСТИ



EVH с. 360



LRK(F) с. 357



RSA с. 356



WBK с. 361



WSD-KBT с. 343

Артикул		32891	31594	31592	31593	31591
KBR/F		355E4/K	355DV	355DV/K	355DZ	355DZ/K
Напряжение/частота	В/50 Гц	230	400 3~	400 3~	400 3~	400 3~
Мощность на валу	Вт	370	550	550	3000	2200
Ток	А	2,1	1,88	1,88	6,5	5
Макс. расход воздуха	м³/ч	2801	3816	2902	7092	5508
Частота вращения	мин⁻¹	1330	1360	1360	2600	2660
Макс. темп. перемещаемого воздуха, °С		200	200	200	200	200
Макс. темп. перемещаемого воздуха, 120 мин., °С		400	400	400	400	400
Уровень звукового давления на расст. 4 м	дБ(А)	42	41	41	54	54
Уровень звукового давления на расст. 10 м	дБ(А)	31	33	33	46	46
Масса	кг	80	81	81	100	118
Класс изоляции двигателя		F	F	F	F	F
Класс защиты двигателя		IP 54	IP 54	IP 54	IP 54	IP 54
Схема подключения, с. 362–371		21	17	17	17	17

Вентиляторы дымоудаления радиальные

РАБОЧАЯ ХАРАКТЕРИСТИКА

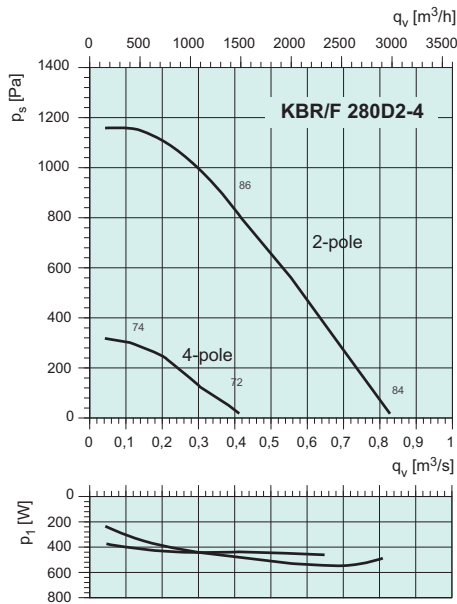

дБ(А)	Общ.	Октавные полосы частот, Гц							
		63	125	250	500	1k	2k	4k	8k
2-полюсной									
$L_{\text{вх}}$ на входе	86	80	78	74	71	69	65	61	
$L_{\text{вх}}$ на выходе	88	82	80	76	73	71	67	61	
$L_{\text{вх}}$ к окружению	67	61	59	55	52	50	46	42	
Условия измерений: 0,42 м³/с, 800 Па									
4-полюсной									
$L_{\text{вх}}$ на входе	74	68	66	62	59	57	53	49	
$L_{\text{вх}}$ на выходе	76	70	68	64	61	59	55	51	
$L_{\text{вх}}$ к окружению	56	50	48	44	41	39	35	31	
Условия измерений: 0,22 м³/с, 220 Па									

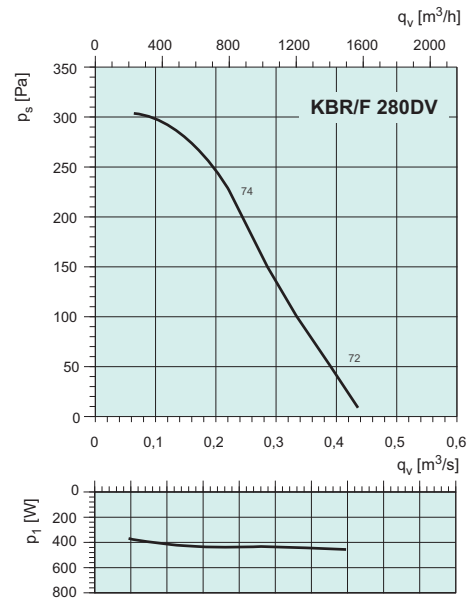

дБ(А)	Общ.	Октавные полосы частот, Гц							
		63	125	250	500	1k	2k	4k	8k
$L_{\text{вх}}$ на входе	74	—	68	66	62	59	57	53	49
$L_{\text{вх}}$ на выходе	76	—	70	68	64	61	59	55	51
$L_{\text{вх}}$ к окружению	56	—	50	48	44	41	39	35	31
Условия измерений: 0,22 м³/с, 220 Па									

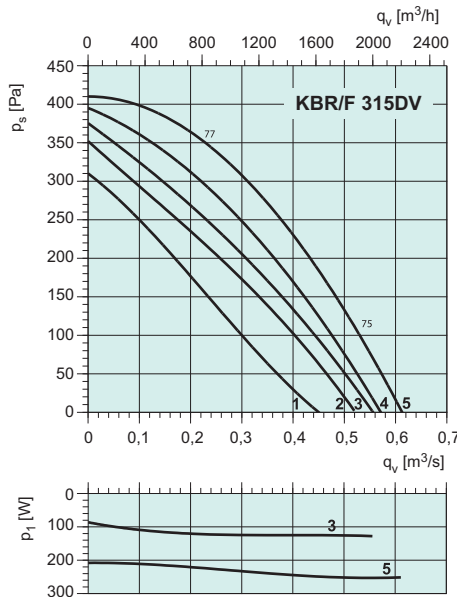

дБ(А)	Общ.	Октавные полосы частот, Гц							
		63	125	250	500	1k	2k	4k	8k
$L_{\text{вх}}$ на входе	77	—	75	74	69	67	63	57	54
$L_{\text{вх}}$ на выходе	79	—	77	76	71	68	65	59	56
$L_{\text{вх}}$ к окружению	59	—	57	56	51	49	45	39	36
Условия измерений: 0,38 м³/с, 250 Па									

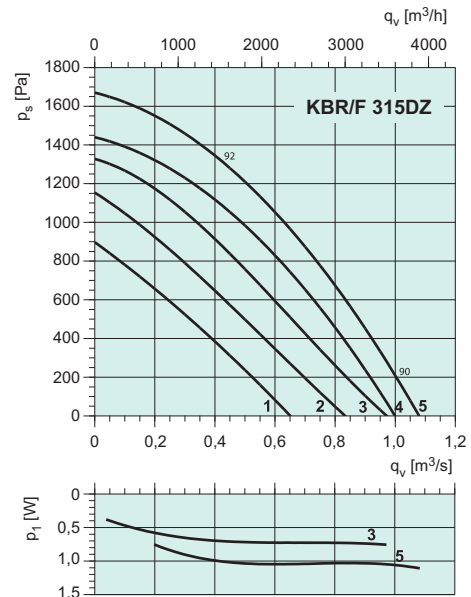

дБ(А)	Общ.	Октавные полосы частот, Гц							
		63	125	250	500	1k	2k	4k	8k
$L_{\text{вх}}$ на входе	92	—	90	89	84	82	78	72	69
$L_{\text{вх}}$ на выходе	94	—	92	91	86	84	80	74	71
$L_{\text{вх}}$ к окружению	74	—	72	71	66	64	60	54	51
Условия измерений: 0,46 м³/с, 1276 Па									

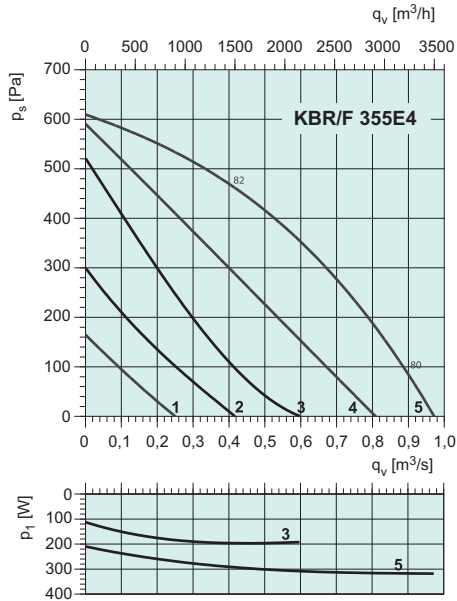

дБ(А)	Общ.	Октавные полосы частот, Гц							
		63	125	250	500	1k	2k	4k	8k
L_{wA} на входе	82	-	80	79	74	72	68	62	59
L_{wA} на выходе	84	-	82	81	76	74	70	64	61
L_{wA} к окружению	64	-	62	61	56	54	50	44	41

Условия измерений: 0,42 м³/с, 465 Па

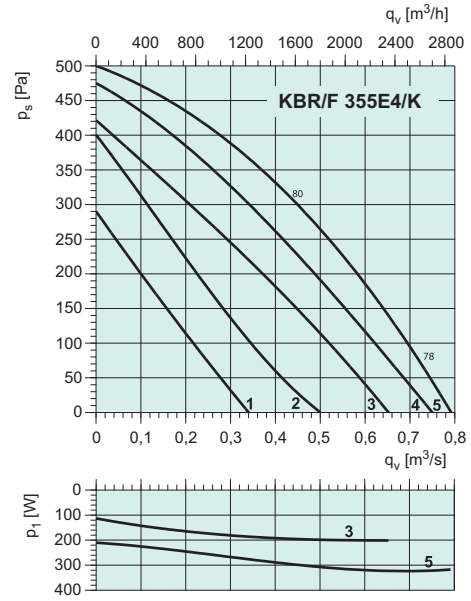

дБ(А)	Общ.	Октавные полосы частот, Гц							
		63	125	250	500	1k	2k	4k	8k
L_{wA} на входе	80	-	78	74	71	67	65	61	57
L_{wA} на выходе	82	-	80	76	73	69	67	63	59
L_{wA} к окружению	62	-	60	56	53	49	47	43	39

Условия измерений: 0,42 м³/с, 320 Па

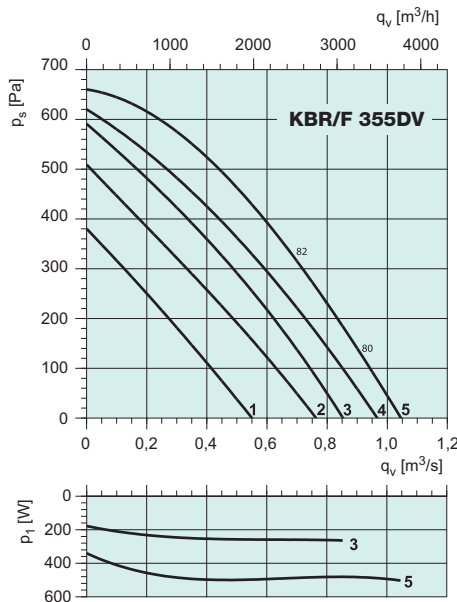

дБ(А)	Общ.	Октавные полосы частот, Гц							
		63	125	250	500	1k	2k	4k	8k
L_{wA} на входе	82	-	80	79	74	72	68	62	59
L_{wA} на выходе	84	-	82	81	76	74	70	64	61
L_{wA} к окружению	64	-	62	61	56	54	50	44	41

Условия измерений: 0,69 м³/с, 320 Па

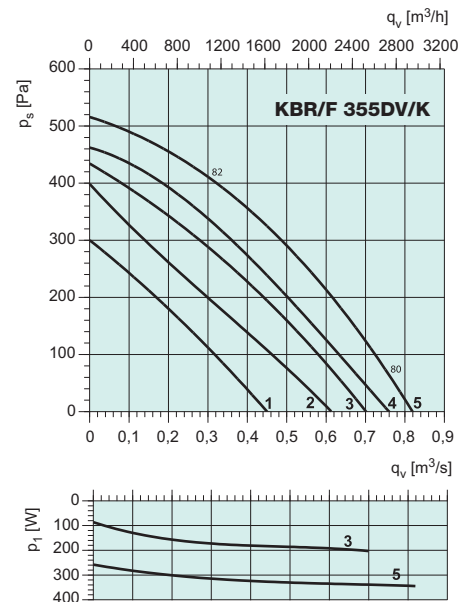

дБ(А)	Общ.	Октавные полосы частот, Гц							
		63	125	250	500	1k	2k	4k	8k
L_{wA} на входе	82	-	80	79	74	72	68	62	59
L_{wA} на выходе	84	-	82	81	76	74	70	64	61
L_{wA} к окружению	64	-	62	61	56	54	50	44	41

Условия измерений: 0,32 м³/с, 398 Па

Вентиляторы дымоудаления радиальные

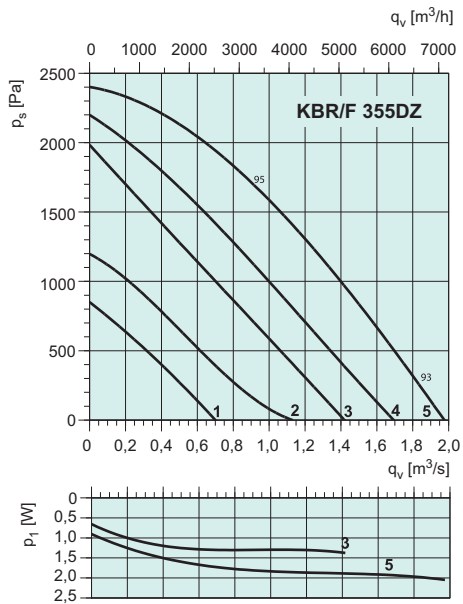

дБ(А)	Общ.	Октавные полосы частот, Гц							
		63	125	250	500	1k	2k	4k	8k
$L_{вд}$ на входе	95	-	93	92	87	85	81	75	72
$L_{вд}$ на выходе	97	-	95	94	89	87	83	77	74
$L_{вд}$ к окружению	77	-	75	74	69	67	63	57	54

Условия измерений: 0,83 м³/с, 1800 Па

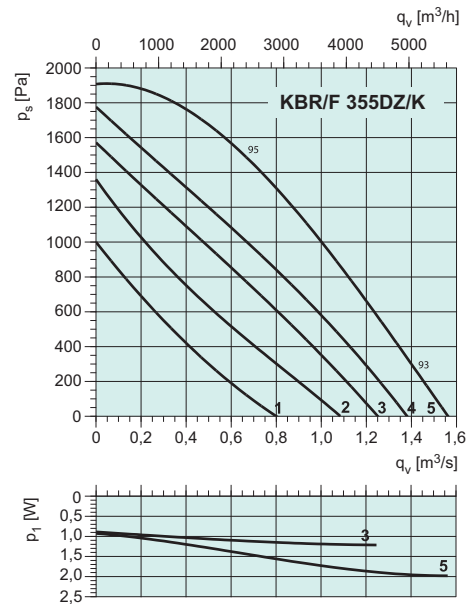

дБ(А)	Общ.	Октавные полосы частот, Гц							
		63	125	250	500	1k	2k	4k	8k
$L_{вд}$ на входе	95	-	93	92	87	85	81	75	72
$L_{вд}$ на выходе	97	-	95	94	89	87	83	77	74
$L_{вд}$ к окружению	77	-	75	74	69	67	63	57	54

Условия измерений: 0,72 м³/с, 1431 Па

Реализованные проекты



Проект: Большой Ледовый Дворец
 Город/Страна: Сочи, Россия
 Оборудование/решение: вентиляторы АХС, каналные вентиляторы, агрегаты серии ТА



DVV/F

- Крышный вентилятор дымоудаления
- 400 °C/120 мин (тип F400) или 600 °C/120 мин (тип F600)
- Вертикальный выброс воздуха
- Пригодны для эксплуатации в морском климате
- Широкий выбор принадлежностей
- Сертификат соответствия РФ и Украины

ЭЛЕКТРИЧЕСКИЕ ПРИНАДЛЕЖНОСТИ



REV DVV
с. 313

Вентиляторы дымоудаления DVV/F применяются для удаления дыма из помещений при пожарах, а также для общеобменной вентиляции в нормальных условиях. Незадымленные пути эвакуации увеличивают шансы на спасение людей в случае пожара. Вентиляторы предназначены для установки только над отопляемыми помещениями. Для установки на неотапливаемых зданиях со снеговой нагрузкой SL1000 вентиляторы до 450 типоразмера могут оснащаться заслонками FSL (дополнительная принадлежность).

Восьмигранный корпус изготовлен из стойкого к морской воде алюминия (у DVV/F 1000 M и P с 4-полюсным двигателем – из стали с алюминевым покрытием). Рама-основание выполнена из оцинкованной листовой стали. Рабочее колесо с загнутыми назад лопатка-

ми изготовлено из оцинкованной стали (тип F400) или из нержавеющей стали (тип F600).

Двигатель изолирован и вынесен из потока перемещаемой среды. Тепловая защита двигателя (термисторы или термоконтакты) – по заказу. Если скорость двигателя должна регулироваться преобразователем частоты, необходимо заказать двигатель со встроенным терморезистором. Типоразмеры 800 и 1000 оснащены сервисным выключателем, расположенным на корпусе вентилятора. Остальные типоразмеры имеют клеммную коробку, вводной выключатель монтируется по заказу.

Двухскоростные вентиляторы (мощностью до 4 кВт) можно оборудовать переключателем скорости (в спецификациях укажите двигатель с термоконтактами, переключатель не применим

ТЕХНИЧЕСКИЕ ДАННЫЕ

Артикул F400		3501	3505	95176	3529	95178	95180	3553	95182	95186	3589
Артикул F600		3500	3504	95175	3528	95177	95179	3552	95181	95185	3588
DVV/F		400D4	400D4-6	450D4	450D4-6	560D4	560D6	560D4-6	630D4-K	630D6-K	630D4-8-K
Напряжение/частота	В/50 Гц	400 3~	400 3~	400 3~	400 3~	400 3~	400 3~	400 3~	400 3~	400 3~	400 3~
Мощность на валу	кВт	0.55	0.55/0.18	1.1	1.1/0.370	1.5	0.75	1.7/1.2	3.0	1.1	3.6/0.9
Ток	А	1.6	1.7/0.8	2.6	3/1.4	3.5	2	4.6/3.7	6.6	2.9	8.0/3.2
Пусковой ток	А	6.6	6.8/2.4	12.5	10.8/5.9	20.3	5.8	23.9/13.3	36.7	10.8	44/10
Макс. расход воздуха	м³/ч	4212	4212/2808	7236	7236/4860	9504	6516	9504/6516	12600	8208	12600/6192
Частота вращения	мин⁻¹	1390	1420/940	1435	1420/950	1420	880	1450/940	1400	910	1430/710
Макс. темп. перемещаемого воздуха	°C	55	55	55	55	55	55	55	55	55	55
Макс. темп. перемещаемого воздуха*	°C	400/600	400/600	400/600	400/600	400/600	400/600	400/600	400/600	400/600	400/600
Уровень звукового давления на расст. 4 м	дБ(А)	62	62/53	66	66/55	69	60	69/60	71	61	71/55
Уровень звукового давления на расст. 10 м	дБ(А)	52	52/43	56	56/46	59	52	59/52	63	53	63/47
Масса	кг	49	49	69	72	78	78	84	129	121	138
Класс изоляции двигателя		F	F	F	F	F	F	F	F	F	F
Класс защиты двигателя		IP 54	IP 54	IP 54	IP 54	IP 54	IP 54	IP 54	IP 54	IP 54	IP 54
Схема подключения, с. 362–371		14	26	**	26	**	**	26	**	**	22

* до 120 мин

с двигателем без тепловой защиты или со встроенным термистором). При пожаре переключатель скорости, преобразователь частоты и все защитные устройства должны шунтироваться, чтобы вентиляторы могли нормально функционировать (подключение непосредственно к источнику питания). По заказу преобразователь частоты может оборудоваться защитой от электромагнитных помех.

На все вентиляторы DVV/F можно дополнительно установить выходной шу-

моглушитель. Если он установлен на заводе, такая модель вентилятора имеет обозначение DVVI.

Кроме того, предлагается модель DVV/120 для непрерывной эксплуатации при температуре среды до 120 °C (см. онлайн каталог).

Примечание. В таблицах приведены артикулы моделей без термисторов или термоконтактов.

ПРИНАДЛЕЖНОСТИ



ASfv c. 356



ASK/F c. 352



ASSV/F c. 355



FDV/F c. 353



FDVE/F c. 354

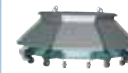

FSL-DVV c. 351



VKV/F c. 355



VKVE/F c. 355

Артикул F400		95184	95188	3585	95199	30064	95190	95192	3643
Артикул F600		95183	95187	3584	95200	30065	95189	95191	3642
DVV/F		630D4	630D6	630D4-6	800D4-K	800D4-8K	800D6-K	800D6	800D6-8
Напряжение/частота	В/50 Гц	400 3~	400 3~	400 3~	400 3~	400 3~	400 3~	400 3~	400 3~
Мощность на валу	кВт	5.5	2.2	5.5/1.7	9.5	9.0/2.4	2.2	5.5	5.7/2.4
Ток	А	11.6	5.5	12/4.5	18	18.5/5.5	5.5	12.6	12.3/6.2
Пусковой ток	А	95	25.3	81.6/20.3	121	114/24	25.3	76	62.8/21.7
Макс. расход воздуха	м³/ч	19296	12096	19296/12096	25488	25488/14112	18000	25488	25488/19008
Частота вращения	мин⁻¹	1455	935	1460/970	1445	1420/720	935	950	960/720
Макс. темп. перемещаемого воздуха	°C	55	55	55	55	55	55	55	55
Макс. темп. перемещаемого воздуха*	°C	400/600	400/600	400/600	400/600	400/600	400/600	400/600	400/600
Уровень звукового давления на расст. 4 м	дБ(А)	75	64	75/64	76	76/55	66	72	72/66
Уровень звукового давления на расст. 10 м	дБ(А)	69	58	69/58	70	70/48	60	64	64/57
Масса	кг	144	134	154	262	281	189	213	224
Класс изоляции двигателя		F	F	F	F	F	F	F	F
Класс защиты двигателя		IP 54	IP 54	IP 55	IP 54	IP 55	IP 55	IP 54	IP 54
Схема подключения, с. 362–371		**	**	26	**	22	**	**	26

* до 120 мин

Артикул F400		95195	30045	95209	95197	30057	95194	3766	3768
Артикул F600		95196	30046	95210	95198	30058	95193	3765	3767
DVV/F		800D4-M	800D4-8-M	800D6-M	800D4-P	800D4-8-P	1000D6	1000D6-8	1000D6-12
Напряжение/частота	В/50 Гц	400 3~	400 3~	400 3~	400 3~	400 3~	400 3~	400 3~	400 3~
Мощность на валу	кВт	15	16.2/3.7	4.0	18.5	18.5/4.5	11.0	11.0/5.0	12.0/2.4
Ток	А	29.8	36/13	9	35	40/15	22	22/15	23/7.5
Пусковой ток	А	265	290/64	48.6	280	335/75	156	154/82.5	140/23.3
Макс. расход воздуха	м³/ч	34488	34488/17244	22392	38880	38880/19512	44640	44640/33984	44640/24012
Частота вращения	мин⁻¹	1470	1470/735	955	1465	1470/735	955	970/730	960/480
Макс. темп. перемещаемого воздуха	°C	55	55	55	55	55	55	55	55
Макс. темп. перемещаемого воздуха*	°C	400/600	400/600	400/600	400/600	400/600	400/600	400/600	400/600
Уровень звукового давления на расст. 4 м	дБ(А)	80	80/65	70	83	83/65	74	74/66	74/63
Уровень звукового давления на расст. 10 м	дБ(А)	72	72/57	62	75	75/57	66	66/58	66/54
Масса	кг	309	350	209	397	413	378	445	445
Класс изоляции двигателя		F	F	F	F	F	F	F	F
Класс защиты двигателя		IP 55	IP 55	IP 55	IP 55	IP 55	IP 55	IP 55	IP 55
Схема подключения, с. 362–371		**	22	**	**	22	**	26	22

* до 120 мин

Вентиляторы дымоудаления крышные

РАЗМЕРЫ, мм

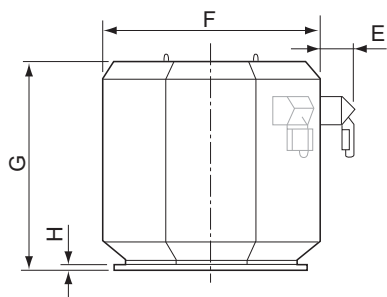

Детали, показанные серыми линиями, относятся только к типоразмерам DVV/F 400-560

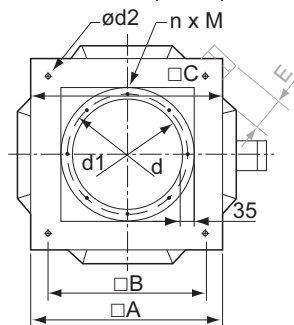

DVV/F	□A	□B	□C	∅d	∅d1	∅d2	E	F	G	H	nxM
400	560	460	557	315	356	14	250	635	630	40	8xM8
450	710	600	706	355	395	14	270	808	700	20	8xM8
560	710	600	706	400	438	14	270	808	750	20	12xM8
630	995	880	990	500	541	18	225	1100	958	40	12xM8
800	995	880	990	630	674	18	310	1272	1165	40	16xM10
800-M, P	995	880	990	630	674	18	280	1350	1280	40	16xM10
1000	1160	1040	1154	710	751	18	325	1500	1350	70	16xM10
1000D6-M, P	1160	1040	1154	710	751	18	394	1500	1350	70	16xM10
1000D4-M	1160	1040	1154	710	751	18	394	1500	1479	70	16xM10
1000D4-P	1160	1040	1154	710	751	18	394	1500	1479	70	16xM10

Артикул F400		3668	95205	95207	33126	95203	31270	95201
Артикул F600		3667	95206	95208	33127	95204	31271	95213
DVV/F		1000D8	1000D4-M	1000D6-M	1000D4-8M	1000D4-P	1000D4-8-P	1000D6-P
Напряжение/частота	В/50 Гц	400 3~	400 3~	400 3~	400 3~	400 3~	400 3~	400 3~
Мощность на валу	кВт	5.5	22.0	7.5	22.0/5.5	28	28.0/7.0	8.5
Ток	А	12.5	42	15.7	45/17	56	51/20	18
Пусковой ток	А	63.8	340	112	338/85	420	400/80	126
Макс. расход воздуха	м³/ч	33984	51120	33912	51120/25488	54720	54720/27216	36360
Частота вращения	мин⁻¹	710	1470	970	1470/730	1470	1470/730	965
Макс. темп. перемещаемого воздуха	°С	55	55	55	55	55	55	55
Макс. темп. перемещаемого воздуха*	°С	400/600	400/600	400/600	400/600	400/600	400/600	400/600
Уровень звукового давления на расст. 4 м	дБ(А)	66	89	77	89/70	90	90/71	78
Уровень звукового давления на расст. 10 м	дБ(А)	58	79	67	79/60	79	79/60	67
Масса	кг	355	539	358	575	565	590	358
Класс изоляции двигателя		F	F	F	F	F	F	F
Класс защиты двигателя		IP 55	IP 55	IP 55	IP 55	IP 55	IP 55	IP 55
Схема подключения, с. 362-371		13	**	**	22	**	22	**

* до 120 мин

РАБОЧАЯ ХАРАКТЕРИСТИКА

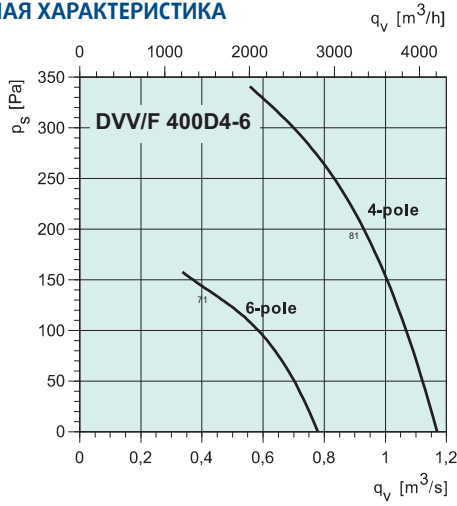

дБ(A)	Общ.	Октавные полосы частот, Гц							
		63	125	250	500	1k	2k	4k	8k
4-полюсной									
$L_{вх}$ на входе	81	54	66	74	75	74	72	69	61
$L_{вх}$ к окружению	83	56	68	76	77	76	74	71	63
Условия измерений: 0,9 м ³ /с, 200 Па									
6-полюсной									
$L_{вх}$ на входе	71	48	57	63	67	62	60	58	46
$L_{вх}$ к окружению	73	50	59	65	69	64	62	60	48
Условия измерений: 0,4 м ³ /с, 140 Па									

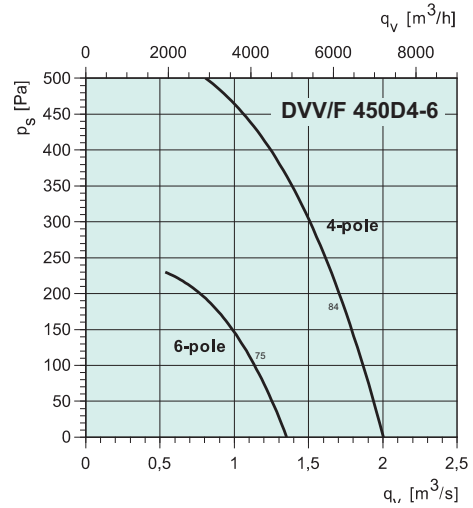

дБ(A)	Общ.	Октавные полосы частот, Гц							
		63	125	250	500	1k	2k	4k	8k
4-полюсной									
$L_{вх}$ на входе	84	57	69	77	78	77	75	72	64
$L_{вх}$ к окружению	86	59	71	79	80	79	77	74	66
Условия измерений: 1,7 м ³ /с, 200 Па									
6-полюсной									
$L_{вх}$ на входе	75	52	61	67	71	66	64	62	50
$L_{вх}$ к окружению	76	53	62	68	72	67	65	63	51
Условия измерений: 1,15 м ³ /с, 100 Па									

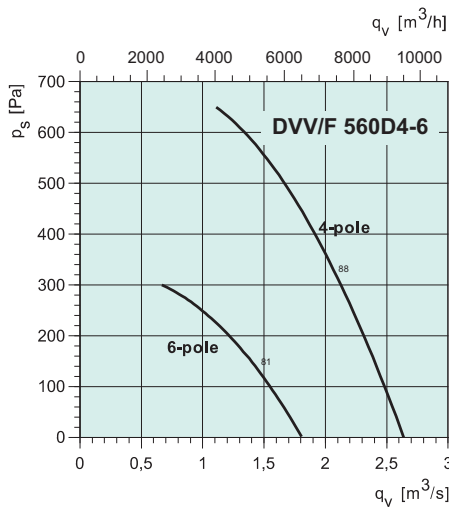

дБ(A)	Общ.	Октавные полосы частот, Гц							
		63	125	250	500	1k	2k	4k	8k
4-полюсной									
$L_{вх}$ на входе	88	61	73	81	82	81	79	76	68
$L_{вх}$ к окружению	90	63	75	83	84	83	81	78	70
Условия измерений: 2,1 м ³ /с, 310 Па									
6-полюсной									
$L_{вх}$ на входе	81	58	67	73	77	72	70	68	56
$L_{вх}$ к окружению	83	60	69	75	79	74	72	70	58
Условия измерений: 1,5 м ³ /с, 125 Па									

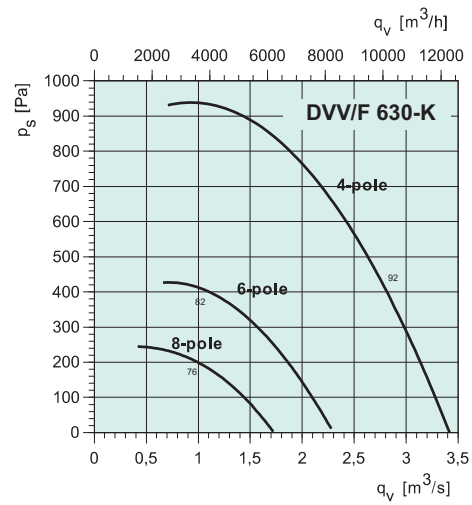

дБ(A)	Общ.	Октавные полосы частот, Гц							
		63	125	250	500	1k	2k	4k	8k
4-полюсной									
$L_{вх}$ на входе	92	65	77	85	86	85	83	80	72
$L_{вх}$ к окружению	94	67	79	87	88	87	85	82	74
Условия измерений: 2,8 м ³ /с, 400 Па									
6-полюсной									
$L_{вх}$ на входе	82	58	69	71	78	73	72	68	55
$L_{вх}$ к окружению	84	60	71	73	80	75	74	70	57
Условия измерений: 1,0 м ³ /с, 350 Па									
8-полюсной									
$L_{вх}$ на входе	76	59	65	67	71	69	69	61	50
$L_{вх}$ к окружению	78	61	67	69	73	71	71	63	52
Условия измерений: 0,98 м ³ /с, 200 Па									

Вентиляторы дымоудаления крышные

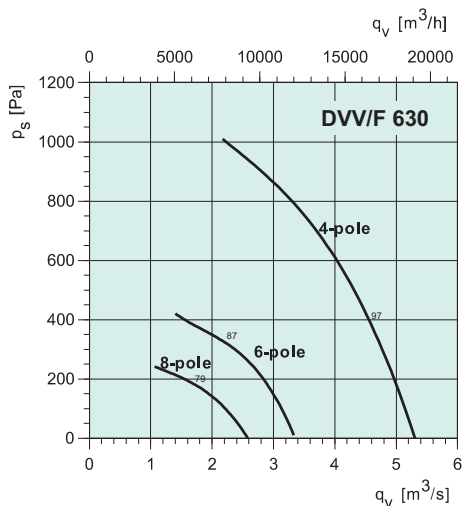

дБ(А)	Общ.	Октавные полосы частот, Гц							
		63	125	250	500	1k	2k	4k	8k
4-полюсной									
L _{вд} на входе	97	68	79	91	90	92	87	81	72
L _{вд} к окружению	98	68	87	88	91	91	91	89	79
Условия измерений: 4,58 м³/с, 370 Па									
6-полюсной									
L _{вд} на входе	87	64	73	79	83	78	76	74	62
L _{вд} к окружению	88	65	74	80	84	79	77	75	63
Условия измерений: 2,3 м³/с, 290 Па									
8-полюсной									
L _{вд} на входе	79	61	67	70	74	71	71	66	55
L _{вд} к окружению	81	63	69	72	76	73	73	68	57
Условия измерений: 1,67 м³/с, 170 Па									

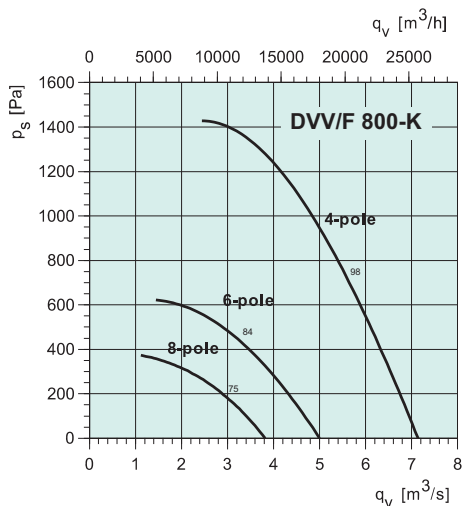

дБ(А)	Общ.	Октавные полосы частот, Гц							
		63	125	250	500	1k	2k	4k	8k
4-полюсной									
L _{вд} на входе	98	71	83	91	92	91	89	86	78
L _{вд} к окружению	99	72	84	92	93	92	90	87	79
Условия измерений: 5,6 м³/с, 700 Па									
6-полюсной									
L _{вд} на входе	84	60	71	73	80	75	74	70	57
L _{вд} к окружению	86	62	73	75	82	77	76	72	59
Условия измерений: 4,0 м³/с, 280 Па									
8-полюсной									
L _{вд} на входе	75	58	64	66	70	68	68	60	49
L _{вд} к окружению	77	60	66	68	72	70	70	62	51
Условия измерений: 3,1 м³/с, 150 Па									

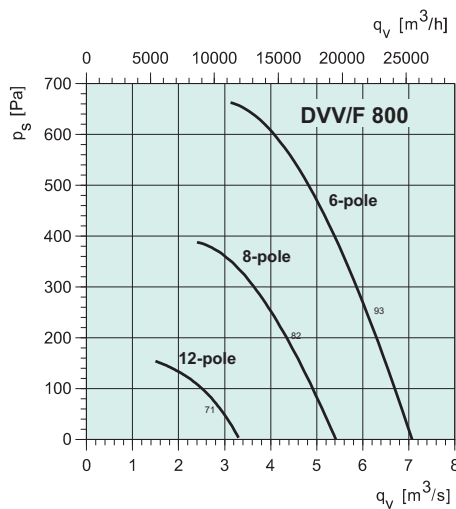

дБ(А)	Общ.	Октавные полосы частот, Гц							
		63	125	250	500	1k	2k	4k	8k
6-полюсной									
L _{вд} на входе	93	70	79	85	89	84	82	80	68
L _{вд} к окружению	95	72	81	87	91	86	84	82	70
Условия измерений: 6,1 м³/с, 250 Па									
8-полюсной									
L _{вд} на входе	82	64	70	73	77	74	74	69	58
L _{вд} к окружению	84	66	72	75	79	76	76	71	60
Условия измерений: 4,3 м³/с, 200 Па									
12-полюсной									
L _{вд} на входе	71	53	59	62	66	63	63	58	47
L _{вд} к окружению	73	55	61	64	68	65	65	60	49
Условия измерений: 2,8 м³/с, 70 Па									

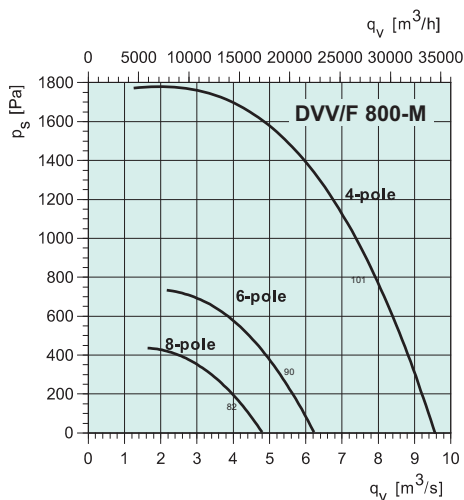

дБ(А)	Общ.	Октавные полосы частот, Гц							
		63	125	250	500	1k	2k	4k	8k
4-полюсной									
L _{вд} на входе	101	74	86	94	95	94	92	89	81
L _{вд} к окружению	103	76	88	96	97	96	94	91	83
Условия измерений: 7,2 м³/с, 740 Па									
6-полюсной									
L _{вд} на входе	90	67	78	80	87	82	81	77	64
L _{вд} к окружению	92	69	80	82	89	84	83	79	66
Условия измерений: 5,2 м³/с, 250 Па									
8-полюсной									
L _{вд} на входе	82	65	71	73	77	75	75	67	56
L _{вд} к окружению	84	67	73	75	79	77	77	69	58
Условия измерений: 4 м³/с, 150 Па									

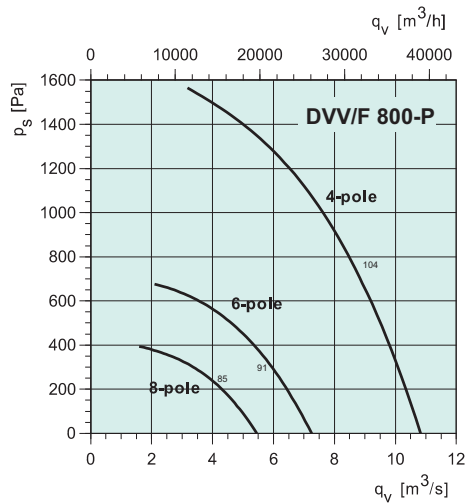

дБ(A)	Общ.	Октавные полосы частот, Гц								
		63	125	250	500	1k	2k	4k	8k	
4-полюсной										
L_{wA} на входе		104	77	89	97	98	97	95	92	84
L_{wA} к окружению		106	79	91	99	100	99	97	94	86
Условия измерений: 8,6 м ³ /с, 740 Па										
6-полюсной										
L_{wA} на входе		91	67	78	80	87	82	81	77	64
L_{wA} к окружению		93	69	80	82	89	84	83	79	66
Условия измерений: 5,6 м ³ /с, 330 Па										
8-полюсной										
L_{wA} на входе		85	68	74	76	80	78	78	70	59
L_{wA} к окружению		87	70	76	78	82	80	80	72	61
Условия измерений: 4,3 м ³ /с, 200 Па										

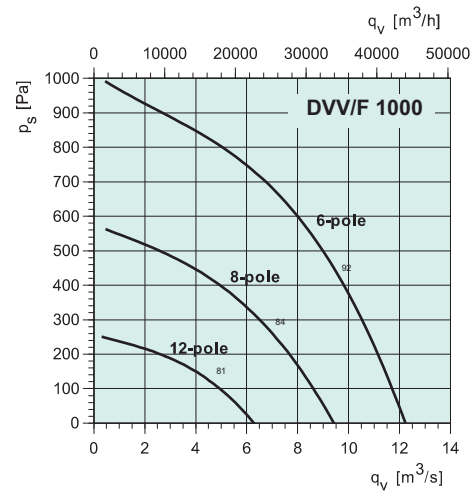

дБ(A)	Общ.	Октавные полосы частот, Гц								
		63	125	250	500	1k	2k	4k	8k	
6-полюсной										
L_{wA} на входе		92	69	78	84	88	83	81	79	67
L_{wA} к окружению		94	71	80	86	90	85	83	81	69
Условия измерений: 6,94 м ³ /с, 650 Па										
8-полюсной										
L_{wA} на входе		84	66	72	75	79	76	76	71	60
L_{wA} к окружению		86	68	74	77	81	78	78	73	62
Условия измерений: 6,11 м ³ /с, 310 Па										
12-полюсной										
L_{wA} на входе		81	63	69	72	76	73	73	68	57
L_{wA} к окружению		83	65	71	74	78	75	75	70	59
Условия измерений: 5,36 м ³ /с, 85 Па										

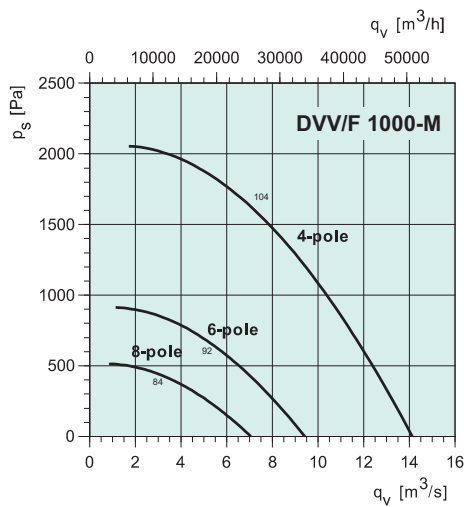

дБ(A)	Общ.	Октавные полосы частот, Гц								
		63	125	250	500	1k	2k	4k	8k	
4-полюсной										
L_{wA} на входе		104	82	91	97	100	96	94	92	80
L_{wA} к окружению		109	87	96	102	105	101	99	97	85
Условия измерений: 7,3 м ³ /с, 1600 Па										
6-полюсной										
L_{wA} на входе		92	75	81	83	87	85	85	80	69
L_{wA} к окружению		97	80	86	88	92	90	90	85	74
Условия измерений: 4,8 м ³ /с, 700 Па										
8-полюсной										
L_{wA} на входе		84	66	72	75	79	76	76	71	60
L_{wA} к окружению		91	73	79	82	86	83	83	78	67
Условия измерений: 3,1 м ³ /с, 430 Па										

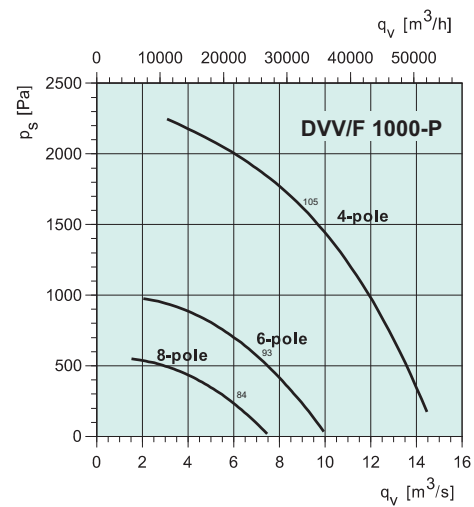

дБ(A)	Общ.	Октавные полосы частот, Гц								
		63	125	250	500	1k	2k	4k	8k	
4-полюсной										
L_{wA} на входе		105	82	91	97	101	96	94	92	80
L_{wA} к окружению		110	87	96	102	106	101	99	97	85
Условия измерений: 9,2 м ³ /с, 1580 Па										
6-полюсной										
L_{wA} на входе		93	75	81	84	88	85	85	80	69
L_{wA} к окружению		98	80	86	89	93	90	90	85	74
Условия измерений: 7,1 м ³ /с, 560 Па										
8-полюсной										
L_{wA} на входе		84	66	72	75	79	76	76	71	60
L_{wA} к окружению		91	73	79	82	86	83	83	78	67
Условия измерений: 6,1 м ³ /с, 220 Па										

Пример монтажа DVG



Реализованные проекты



Проект: ТЦ «Park Bulvar»
 Город/Страна: Баку, Азербайджан
 Оборудование/решение: крышные вентиляторы DVN, DVS, DVV, DVG

Вентиляторы дымоудаления крышные



DVG/F

- Противодымная защита + общеобменная вентиляция
- До 400 °C/120 минут (F400/120, F400/90, F300, F200)
- Постоянная работа при температуре до 120 °C
- Вертикальный или горизонтальный выброс воздуха
- Сервисный выключатель на корпусе
- Пригоден для эксплуатации в морском климате
- Широкий выбор принадлежностей
- Сертификат соответствия РФ и Украины

Вентиляторы дымоудаления DVG/F применяются для удаления дыма из помещений при пожарах, а также для общеобменной вентиляции в нормальных условиях.

Незадымленные пути эвакуации увеличивают шансы на спасение людей в случае пожара. Корпус выполнен из стойкого к морской воде алюминия, рама-основание – из оцинкованной листовой стали, рабочее колесо с загнутыми назад лопатками – из оцинкованной стали. Двигатель изолирован и вынесен

из потока перемещаемой среды. Тепловая защита двигателя (термисторы или термоконтакты) – по заказу. Если скорость двигателя должна регулироваться преобразователем частоты, необходимо заказать двигатель со встроенными термисторами. Двухскоростные вентиляторы (мощностью до 4 кВт) можно оборудовать переключателем скорости (в спецификациях укажите двигатель с термоконтактами, переключатель не применим с двигателем без тепловой защиты или со встроенными терми-

сторами). При пожаре переключатель скорости, преобразователь частоты и все защитные устройства должны шунтироваться, чтобы вентиляторы могли нормально функционировать. По заказу вентиляторы, управляемые частотным преобразователем, могут оборудоваться дополнительной защитой от электромагнитных помех.

Примечание. В таблицах приведены артикулы моделей без термисторов и термоконтактов. Преобразователь частоты не входит в комплект.

БЫСТРЫЙ ПОДБОР

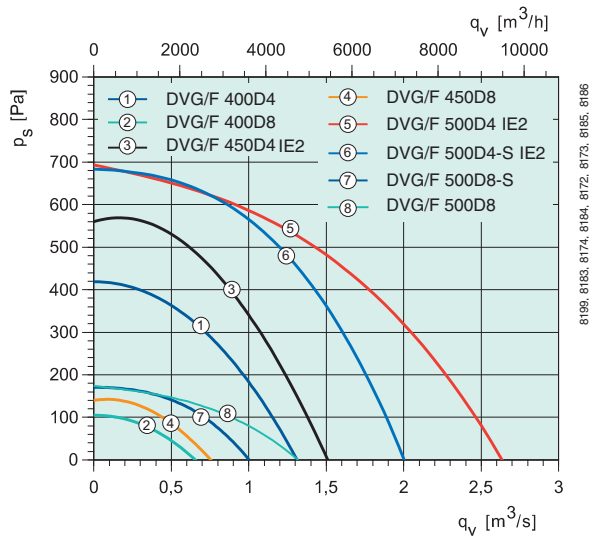
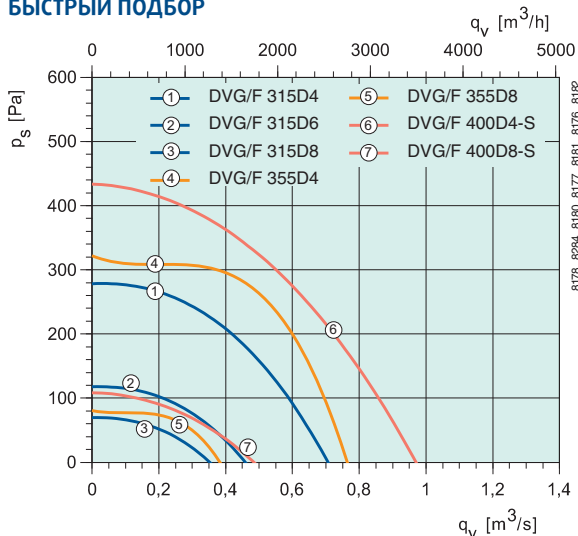

ТЕХНИЧЕСКИЕ ДАННЫЕ

Артикул для вертикального (V) выброса	32306	32307	32308	32309	32310	32311	32312	32313	95164	
Артикул для горизонтального (H) выброса	95001	95002	95003	95004	95005	95006	95007	95008	95153	
DVG/F	315D4	315D4-8	355D4	355D4-8	400D4-S	400D4-8-S	400D4	400D4-8	450D4 IE2	
Напряжение/частота	V/50 Гц	400 3~	400 3~	400 3~	400 3~	400 3~	400 3~	400 3~	400 3~	
Мощность на валу	кВт	0.37	0.37/0.12	0.37	0.37/0.12	0.37	0.37/0.12	0.55	0.50/0.12	0.75
Ток	A	1.6	1.3/0.6	1.6	1.3/0.6	1.6	1.3/0.6	1.6	1.6/0.6	2.1
Пусковой ток	A	6.6	3.4/1.3	6.6	3.4/1.3	6.6	3.4/1.3	6.6	5.8/1.3	10.1
Макс. расход воздуха	m^3/h	2549	2556/1296	2750	2736/1368	3499	3492/1764	4716	4716/2376	5472/5760
Частота вращения	min^{-1}	1390	1350/680	1390	1350/680	1390	1350/680	1390	1410/670	1425
Макс. темп. перемещаемого воздуха*	°C	400	400	400	400	400	400	400	400	400
Уровень звукового давления на расст. 4 м	дБ(A)	55	55/39	56	56/41	59	59/43	62	62/46	65/67
Уровень звукового давления на расст. 10 м	дБ(A)	49	49/33	50	50/35	53	53/37	55	55/40	58/60
Масса	кг	41	41	43	43	45	45	46	46	56/52
Класс изоляции двигателя	F	F	F	F	F	F	F	F	F	F
Класс защиты двигателя	IP 54	IP 54	IP 54	IP 54	IP 54	IP 54	IP 54	IP 54	IP 54	IP 54
Схема подключения, с. 362–371		13b Y	14a	13b Y	14a	13b Y	14a	13b Y	14a	13b Y

* до 120 мин

РАЗМЕРЫ, мм

DVG/F-V

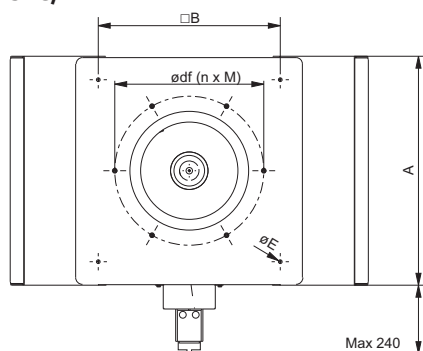

DVG/F-H

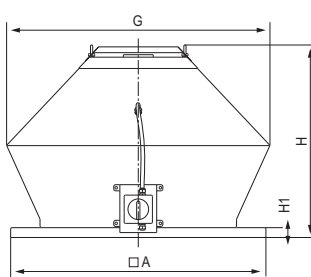
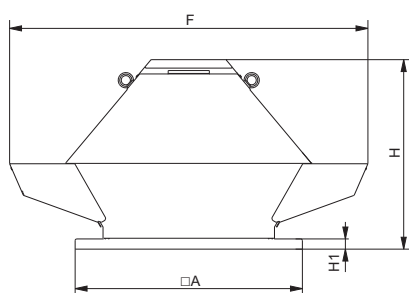
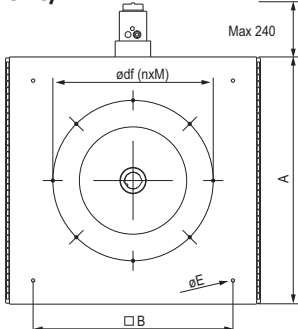

DVG/F-V	□A	□B	øE	F	G	ødf (n x M)	H1	H
315	598	450	12	891	594	438 (6xM8)	30	520
355	598	450	12	1003	704	438 (6xM8)	30	567
400	668	535	12	1053	724	438 (6xM8)	30	557
450	668	535	12	1261	854	438 (6xM8)	30	637
500	943	750	14	1343	892	605 (8xM8)	30	696
560	943	750	14	1540	1078	605 (8xM8)	30	773
630	1039	840	14	1573	1072	674 (8xM8)	40	850
800	1255	1050	14	1982	1280	872 (8xM8)	40	990

ПРИНАДЛЕЖНОСТИ

-  ASFV c. 356
-  ASG/F c. 352
-  ASSG/F c. 355
-  FDGE/F c. 350
-  SSG/F c. 350
-  FDG/F c. 349

Артикул для вертикального (V) выброса	32315	95165	95166	32317	32319	95169	32323	95170	95171
Артикул для горизонтального (H) выброса	95010	95154	95155	95012	95014	95158	95018	95159	95160
DVG/F	450D4-8	500D4 IE2	500D4-S IE2	500D4-8-S	500D4-8	560D4 IE2	560D4-8	560D6 IE2	630D4 IE2
Напряжение/частота	В/50 Гц	400 3~	400 3~	400 3~	400 3~	400 3~	400 3~	400 3~	400 3~
Мощность на валу	кВт	1.1/0.25	1.5	1.1	0.11/0.25	1.4/0.35	2.2	2.5/0.6	0.75
Ток	А	3.1/1.2	3.5	2.6	3.1/1.25	3.5/1.4	4.9	5.9/2.4	2
Пусковой ток	А	12.4/3	20.3	12.5	12.4/3.0	14.4/3.5	28.9	30.7/7.4	5.8
Макс. расход воздуха	м³/ч	5472/2736	9504/10044	7200/7524	7200/3600	9504/4752	11664/12384	11664/5760	7596/8064
Частота вращения	мин⁻¹	1400/690	1420	1435	1400/690	1400/680	1425	1430/710	880
Макс. темп. перемещаемого воздуха*	°С	400	400	400	400	400	400	400	400
Уровень звукового давления на расст. 4 м	дБ(А)	65/48	70/71	66/68	66/49	70/52	72/75	72/51	58/60
Уровень звукового давления на расст. 10 м	дБ(А)	58/42	63/64	60/61	60/44	63/45	67/69	67/46	52/53
Масса	кг	58	86/82	87/83	87	86	104/99	107	96/91
Класс изоляции двигателя	F	F	F	F	F	F	F	F	F
Класс защиты двигателя	IP 54	IP 54	IP 54	IP 54	IP 54	IP 54	IP 54	IP 54	IP 54
Схема подключения, с. 362-371	14a	13b Y	14a	14a	14a	14a	14a	14a	13b Y

* до 120 мин

Вентиляторы дымоудаления крышные

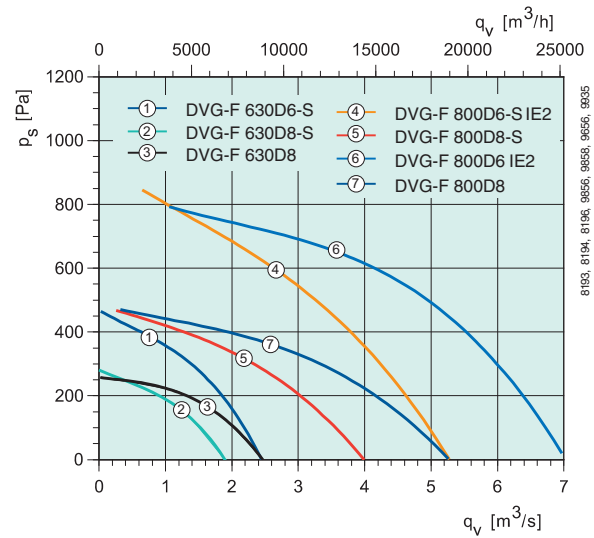
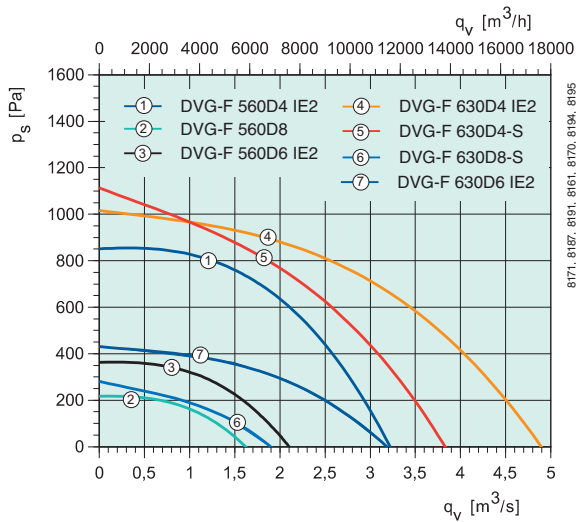

Артикул для вертикального (V) выброса		95172	32328	95173	95174	32326	32333	
Артикул для горизонтального (H) выброса		95161	95023	95162	95163	95021	95028	
DVG/F		630D4-S	630D4-8-S	630D6 IE2	630D6-S	630D6-8-S	630D4-8	
Напряжение/частота	В/50 Гц	400 3~	400 3~	400 3~	400 3~	400 3~	400 3~	
Мощность на валу	кВт	3	3.6/0.9	1.5	1.1	1.0/0.4	4.6/1.1	
Ток	А	6.6	8.0/3.2	3.8	3.4	3.3/1.35	9.5/3.5	
Пусковой ток	А	36.7	44.0/10.0	18.6	10.9	14.2/4.7	57/12.3	
Макс. расход воздуха	$m^3/ч$	13752/14796	13752/6804	11484/12348	8820	8820/6804	17676/8892	
Частота вращения	$мин^{-1}$	1400	1430/710	945	890	950/710	1450/720	
Макс. темп. перемещаемого воздуха*	$^{\circ}C$	400	400	400	400	400	400	
Уровень звукового давления на расст. 4 м	дБ(А)	71/74	71/55	66/70	62	62/55	75/59	
Уровень звукового давления на расст. 10 м	дБ(А)	65/68	65/49	60/64	56	55/49	69/54	
Масса	кг	119/114	128	115/110	111	117	144	
Класс изоляции двигателя		F	F	F	F	F	F	
Класс защиты двигателя		IP 54	IP 54	IP 54	IP 54	IP 54	IP 54	
Схема подключения, с. 362–371		15а	14а	13b Y	13b Y	15а	14а	

* до 120 мин

Артикул для вертикального (V) выброса		95131	95132	95128	95130	
Артикул для горизонтального (H) выброса		95126	95127	95122	95125	
DVG/F		800D6-S IE2	800D6-8-S	800D6 IE2	800D6-8	
Напряжение/частота	В/50 Гц	400 3~	400 3~	400 3~	400 3~	
Мощность на валу	кВт	3	2.8/1.1	5.5	5.7/2.4	
Ток	А	6.8/7.4	7.5/3.8	13	12.3/6.2	
Пусковой ток	А	34.7/34.7	38.3/15.6	75.4/76	62.8/21.7	
Макс. расход воздуха	$m^3/ч$	19008/20160	19008/14256	25308/27000	25488/20664	
Частота вращения	$мин^{-1}$	950	970/730	950/960	960/720	
Макс. темп. перемещаемого воздуха*	$^{\circ}C$	400	400	400	400	
Уровень звукового давления на расст. 4 м	дБ(А)	71	71/63	74	74/74	
Уровень звукового давления на расст. 10 м	дБ(А)	64	64/56	66	66/65	
Масса	кг	202/195	208/201	212/205	219/212	
Класс изоляции двигателя		F	F	F	F	
Класс защиты двигателя		IP 54	IP 54	IP 54	IP 54	
Схема подключения, с. 362–371		13b Y	15а	13b D	15а	

* до 120 мин

РАБОЧАЯ ХАРАКТЕРИСТИКА

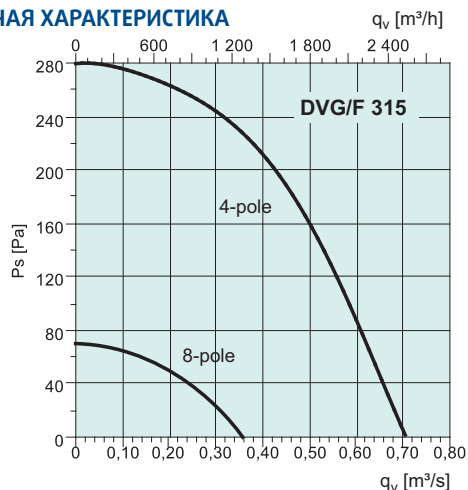

дБ(A)	Общ.	Октавные полосы частот, Гц							
		63	125	250	500	1k	2k	4k	8k
4-полюсной									
$L_{\text{вд}}$ на входе	78	51	72	72	69	71	69	64	61
$L_{\text{вд}}$ на выходе	76	54	65	72	67	69	67	61	51
Условия измерений: 0,6 м³/с, 70 Па									
8-полюсной									
$L_{\text{вд}}$ на входе	62	40	58	54	54	53	53	45	36
$L_{\text{вд}}$ на выходе	60	44	52	53	53	55	50	42	33
Условия измерений: 0,2 м³/с, 50 Па									

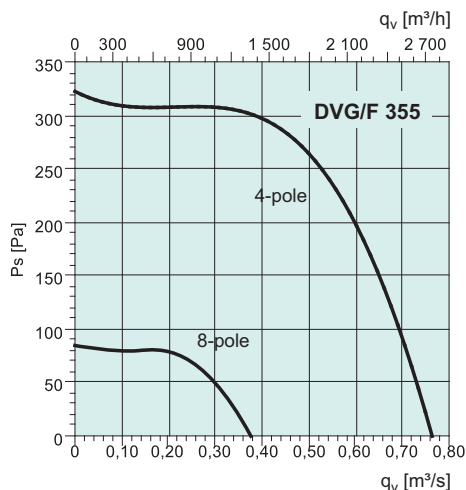

дБ(A)	Общ.	Октавные полосы частот, Гц							
		63	125	250	500	1k	2k	4k	8k
4-полюсной									
$L_{\text{вд}}$ на входе	81	55	75	75	73	74	73	67	64
$L_{\text{вд}}$ на выходе	77	55	67	74	69	71	68	62	52
Условия измерений: 0,6 м³/с, 250 Па									
8-полюсной									
$L_{\text{вд}}$ на входе	65	43	61	57	57	56	56	48	39
$L_{\text{вд}}$ на выходе	62	46	54	55	55	57	52	44	35
Условия измерений: 0,3 м³/с, 50 Па									

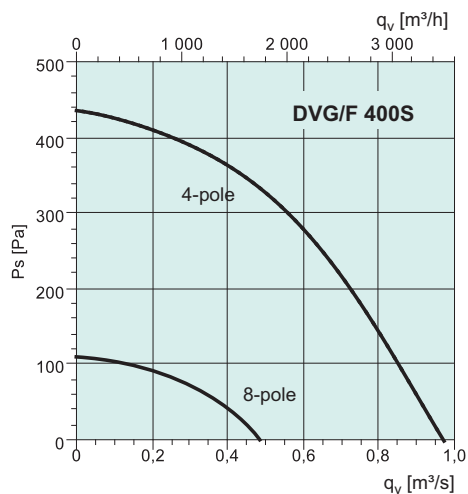

дБ(A)	Общ.	Октавные полосы частот, Гц							
		63	125	250	500	1k	2k	4k	8k
4-полюсной									
$L_{\text{вд}}$ на входе	82	55	76	76	73	75	73	68	65
$L_{\text{вд}}$ на выходе	82	60	71	78	73	75	73	67	57
Условия измерений: 0,7 м³/с, 250 Па									
8-полюсной									
$L_{\text{вд}}$ на входе	66	44	62	58	58	57	57	49	40
$L_{\text{вд}}$ на выходе	66	50	58	59	59	61	56	48	39
Условия измерений: 0,4 м³/с, 50 Па									

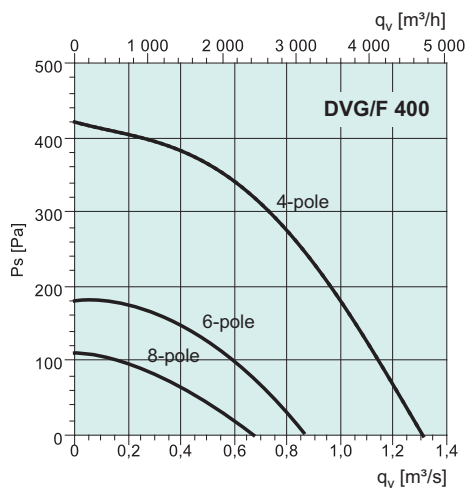

дБ(A)	Общ.	Октавные полосы частот, Гц							
		63	125	250	500	1k	2k	4k	8k
4-полюсной									
$L_{\text{вд}}$ на входе	85	58	79	79	76	78	76	71	68
$L_{\text{вд}}$ на выходе	85	63	74	81	76	78	76	70	60
Условия измерений: 1,1 м³/с, 250 Па									
6-полюсной									
$L_{\text{вд}}$ на входе	76	46	69	69	69	68	69	61	53
$L_{\text{вд}}$ на выходе	76	55	66	70	69	71	67	59	49
Условия измерений: 0,6 м³/с, 100 Па									
8-полюсной									
$L_{\text{вд}}$ на входе	69	47	65	61	61	60	60	52	43
$L_{\text{вд}}$ на выходе	68	52	60	61	61	63	58	50	41
Условия измерений: 0,6 м³/с, 50 Па									

Вентиляторы дымоудаления крышные

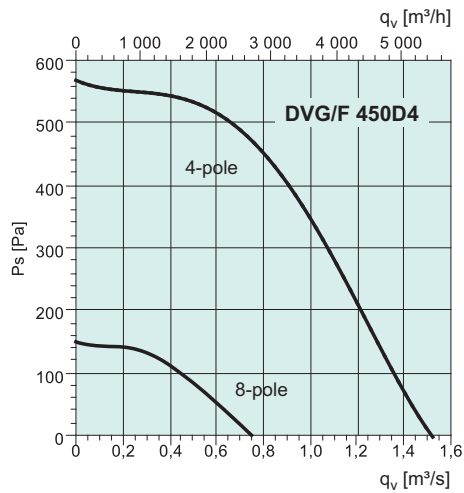

дБ(А)	Общ.	Октавные полосы частот, Гц							
		63	125	250	500	1k	2k	4k	8k
4-полюсной									
$L_{\text{вх}}$ на входе	88	56	71	73	78	86	74	67	63
$L_{\text{вх}}$ на выходе	87	57	73	77	81	84	73	67	60
Условия измерений: 1,2 м ³ /с, 200 Па									
8-полюсной									
$L_{\text{вх}}$ на входе	71	50	61	63	61	67	62	62	50
$L_{\text{вх}}$ на выходе	69	52	58	63	62	63	59	56	39
Условия измерений: 0,6 м ³ /с, 50 Па									

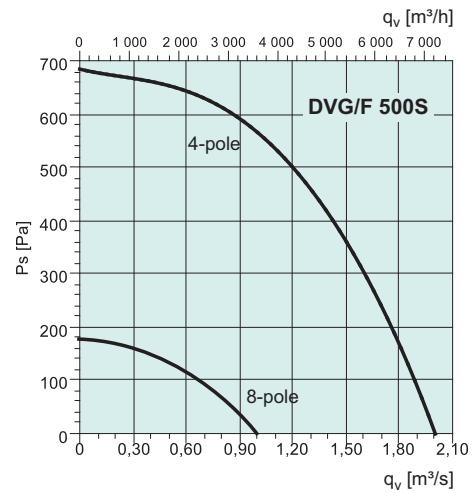

дБ(А)	Общ.	Октавные полосы частот, Гц							
		63	125	250	500	1k	2k	4k	8k
4-полюсной									
$L_{\text{вх}}$ на входе	88	61	81	81	79	81	78	79	66
$L_{\text{вх}}$ на выходе	88	63	76	81	80	84	78	73	62
Условия измерений: 1,2 м ³ /с, 500 Па									
8-полюсной									
$L_{\text{вх}}$ на входе	72	53	62	64	63	66	67	55	45
$L_{\text{вх}}$ на выходе	69	52	59	62	63	65	61	52	40
Условия измерений: 0,6 м ³ /с, 130 Па									

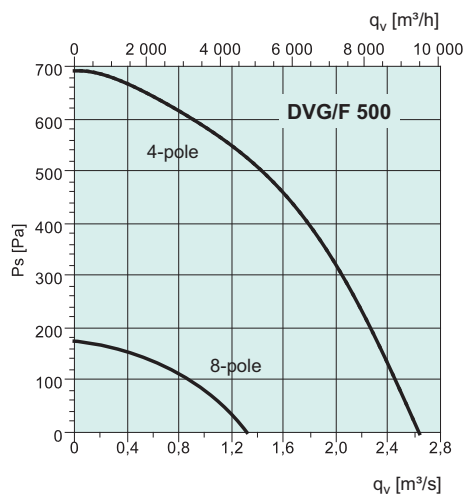

дБ(А)	Общ.	Октавные полосы частот, Гц							
		63	125	250	500	1k	2k	4k	8k
4-полюсной									
$L_{\text{вх}}$ на входе	90	61	74	84	83	83	84	81	74
$L_{\text{вх}}$ на выходе	91	64	75	86	83	87	82	76	65
Условия измерений: 2,1 м ³ /с, 300 Па									
8-полюсной									
$L_{\text{вх}}$ на входе	72	50	68	64	64	63	63	55	46
$L_{\text{вх}}$ на выходе	73	57	65	66	66	68	63	55	46
Условия измерений: 1,1 м ³ /с, 50 Па									

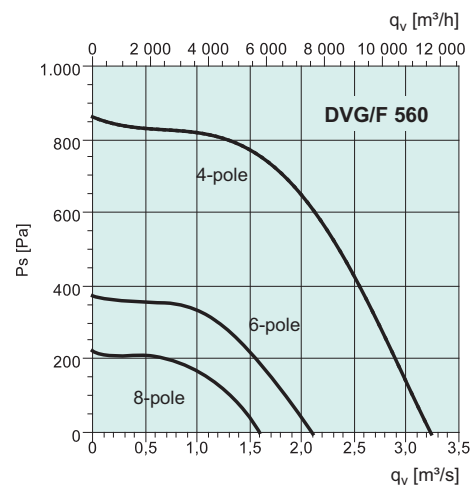

дБ(А)	Общ.	Октавные полосы частот, Гц							
		63	125	250	500	1k	2k	4k	8k
4-полюсной									
$L_{\text{вх}}$ на входе	94	59	85	86	84	85	87	84	82
$L_{\text{вх}}$ на выходе	94	67	84	88	88	89	85	77	70
Условия измерений: 2,5 м ³ /с, 400 Па									
6-полюсной									
$L_{\text{вх}}$ на входе	87	57	80	80	80	79	80	71	64
$L_{\text{вх}}$ на выходе	82	61	73	77	74	75	74	66	58
Условия измерений: 1,8 м ³ /с, 100 Па									
8-полюсной									
$L_{\text{вх}}$ на входе	76	55	65	68	66	72	67	67	55
$L_{\text{вх}}$ на выходе	74	58	64	69	67	69	65	61	44
Условия измерений: 1,5 м ³ /с, 50 Па									

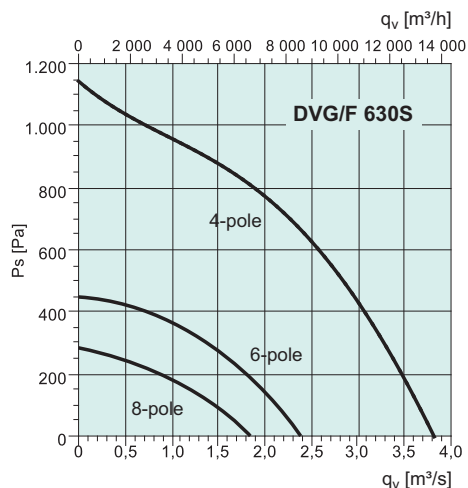

дБ(А)	Общ.	Октавные полосы частот, Гц							
		63	125	250	500	1k	2k	4k	8k
4-полюсной									
$L_{\text{вд}}$ на входе	94	60	86	80	83	87	87	87	72
$L_{\text{вд}}$ на выходе	93	66	84	84	86	88	84	79	68
Условия измерений: 2,8 м³/с, 500 Па									
6-полюсной									
$L_{\text{вд}}$ на входе	85	55	78	78	78	77	78	70	62
$L_{\text{вд}}$ на выходе	84	63	74	78	77	79	75	67	57
Условия измерений: 2,2 м³/с, 100 Па									
8-полюсной									
$L_{\text{вд}}$ на входе	78	56	74	70	70	69	69	61	52
$L_{\text{вд}}$ на выходе	77	61	69	70	70	72	67	59	50
Условия измерений: 1,7 м³/с, 60 Па									

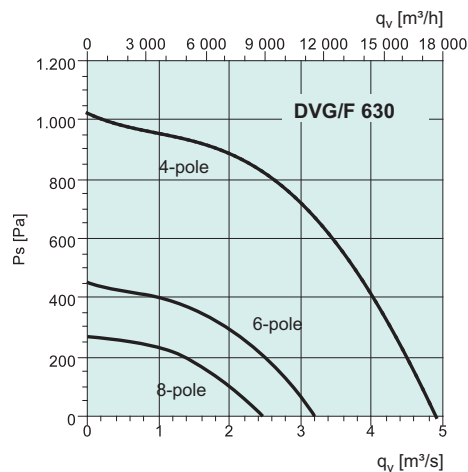

дБ(А)	Общ.	Октавные полосы частот, Гц							
		63	125	250	500	1k	2k	4k	8k
4-полюсной									
$L_{\text{вд}}$ на входе	97	68	79	91	90	92	87	81	72
$L_{\text{вд}}$ на выходе	96	66	85	86	89	89	89	87	77
Условия измерений: 3,8 м³/с, 500 Па									
6-полюсной									
$L_{\text{вд}}$ на входе	87	57	80	80	80	79	80	71	64
$L_{\text{вд}}$ на выходе	89	69	79	83	82	84	80	72	62
Условия измерений: 2,8 м³/с, 120 Па									
8-полюсной									
$L_{\text{вд}}$ на входе	81	59	77	73	73	72	72	64	55
$L_{\text{вд}}$ на выходе	82	66	74	75	75	77	72	64	55
Условия измерений: 2,1 м³/с, 80 Па									

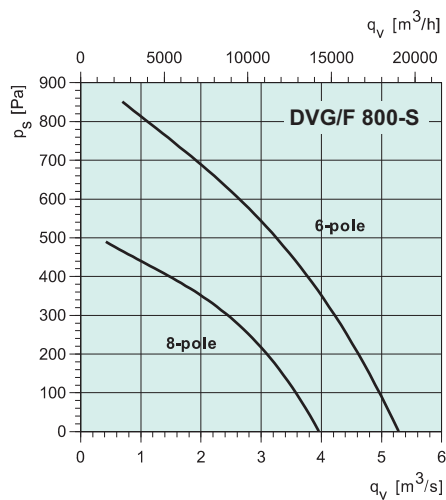

дБ(А)	Общ.	Октавные полосы частот, Гц							
		63	125	250	500	1k	2k	4k	8k
6-полюсной									
$L_{\text{вд}}$ на входе	88	48	64	69	78	81	84	83	70
$L_{\text{вд}}$ на выходе	91	56	70	76	84	88	84	79	64
Условия измерений: 4,2 м³/с, 300 Па									
8-полюсной									
$L_{\text{вд}}$ на входе	82	34	58	64	70	76	79	70	67
$L_{\text{вд}}$ на выходе	83	45	61	68	77	79	75	68	69
Условия измерений: 3,6 м³/с, 100 Па									

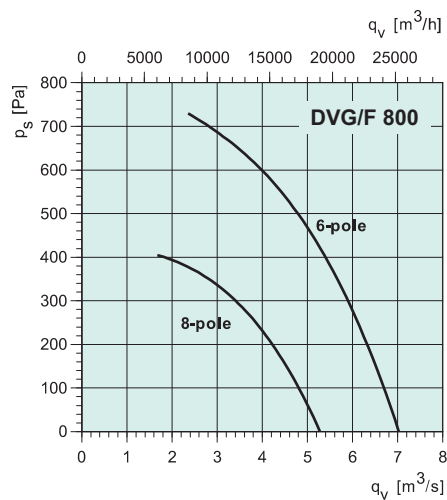

дБ(А)	Общ.	Октавные полосы частот, Гц							
		63	125	250	500	1k	2k	4k	8k
6-полюсной									
$L_{\text{вд}}$ на входе	96	55	65	81	87	89	93	86	83
$L_{\text{вд}}$ на выходе	94	42	65	75	87	91	87	77	67
Условия измерений: 5,4 м³/с, 400 Па									
8-полюсной									
$L_{\text{вд}}$ на входе	90	48	62	70	79	88	84	77	71
$L_{\text{вд}}$ на выходе	87	42	59	70	82	84	77	69	63
Условия измерений: 3,9 м³/с, 250 Па									

Вентилятор дымоудаления для квадратных воздуховодов



MUB/F

- Ventilator дымоудаления
- 400°/120 мин. (F400)
- Теплоизолированный корпус
- Низкий уровень шума
- Двойное назначение
- Сертификат соответствия РФ и Украины

ЭЛЕКТРИЧЕСКИЕ ПРИНАДЛЕЖНОСТИ



REV DVV
с. 313

Вентиляторы дымоудаления MUB/F применяются для удаления дыма из помещений при пожарах, а также для непрерывной работы в системе общеобменной вентиляции при температуре до 55 °С.

Агрегат MUB/F оборудован рабочим колесом с загнутыми назад лопатками из оцинкованной стали. Направление выброса воздуха (вверх или в стороны) легко изменить на месте монтажа. Каркас агрегата выполнен из стального профиля. Все материалы оцинкованы и устойчивы к морскому климату.

Двигатели – высокотемпературные, класс изоляции F400/120 минут. Для защиты от пыли и грязи вентилятор заключен в кожух из гладких двухслойных панелей. Двигатель может быть одно- или двухскоростным.

БЫСТРЫЙ ПОДБОР

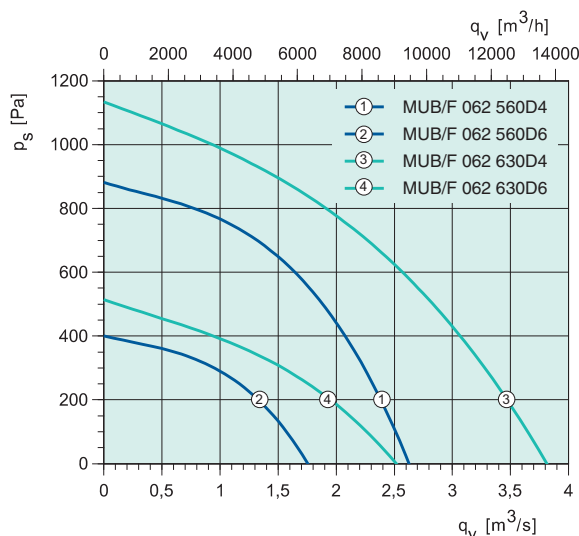
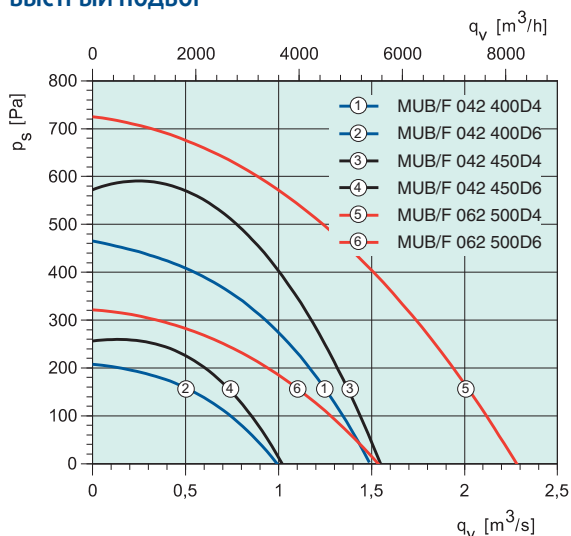

ТЕХНИЧЕСКИЕ ДАННЫЕ

Артикул		33290	33292	33293	33295	33296	33298
MUB/F HT		042 400D4	042 400D4-6	042 450D4	042 450D4-6	062 500D4	062 500D4-6
Напряжение/частота	В/50 Гц	400 3~	400 3~	400 3~	400 3~	400 3~	400 3~
Мощность на валу	Вт	550	550/180	750	750/250	1500	1500/550
Ток	А	1,32	1,32/0,80	1,63	1,63/0,90	3,26	3,26/1,76
Макс. расход воздуха	м³/ч	5364	5364/3564	5688	5688/3744	8172	8172/5508
Частота вращения	мин⁻¹	1461	1461/980	1446	1446/971	1440	1440/967
Макс. темп. перемещаемого воздуха	°С	55	55	55	55	55	55
Макс. темп. перемещаемого воздуха до 120 минут	°С	400	400	400	400	400	400
Уровень звукового давления на расст. 3 м	дБ(А)	31	31/23	33	33/25	42	42/31
Уровень звукового давления на расст. 4 м	дБ(А)	39	38/31	41	41/33	50	50/39
Уровень звукового давления на расст. 10 м	дБ(А)	55	55/47	57	57/49	66	66/55
Масса	кг	98	105	105	111	134	136
Класс изоляции двигателя		HC	HC	HC	HC	HC	HC
Класс защиты двигателя		IP 55	IP 55	IP 55	IP 55	IP 55	IP 55
Схема подключения, с. 362–371		10	15a	10	15a	10	15a

РАЗМЕРЫ, мм

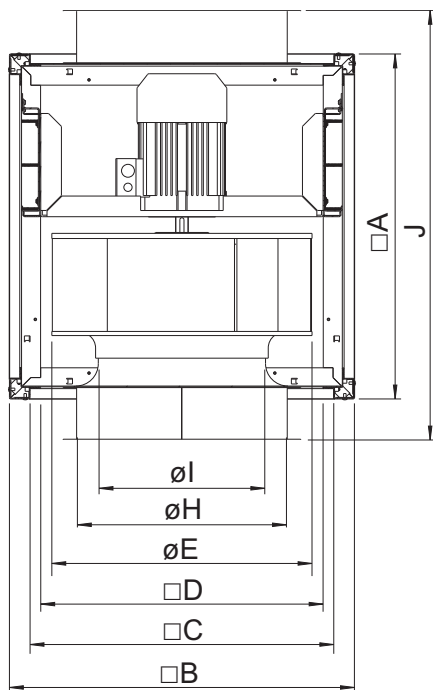

MUB/F	□A	□B	□C	□D	∅E	∅H	∅I	J max
42 400	670	670	590	548	410	400	289	783
42 450	670	670	590	548	454	400	289	783
62 500	800	800	720	676	520	560	364	915
62 560	800	800	720	676	570	560	364	915
62 630	800	800	720	676	650	630	456	915

ПРИНАДЛЕЖНОСТИ



FGV c. 342



SDM c. 341



SRKG c. 343



UGS c. 342



WSD c. 342

Артикул		33299	33301	33302	33303	33304
MUB/F HT		062 560D4	062 560D4-6	062 630D4	062 630D6	062 630D4-6
Напряжение/частота	В/50 Гц	400 3~	400 3~	400 3~	400 3~	400 3~
Мощность на валу	Вт	2200	2200/750	4000	1500	4000/1500
Ток	А	4,58	4,58/2,47	8,58	3,93	8,58/3,93
Макс. расход воздуха	м³/ч	9576	9576/6372	13788	9072	13788/9072
Частота вращения	мин⁻¹	1440	1440/972	1459	979	1459/979
Макс. темп. перемещаемого воздуха	°С	55	55	55	55	55
Макс. темп. перемещаемого воздуха до 120 минут	°С	400	400	400	400	400
Уровень звукового давления на расст. 3 м	дБ(А)	45	45/34	51	40	51/40
Уровень звукового давления на расст. 4 м	дБ(А)	53	53/42	59	48	59/48
Уровень звукового давления на расст. 10 м	дБ(А)	69	69/58	75	64	75/64
Масса	кг	154	155	163	158	190
Класс изоляции двигателя		HC	HC	HC	HC	HC
Класс защиты двигателя		IP 55	IP 55	IP 55	IP 55	IP 55
Схема подключения, с. 362–371		10	15a	10	10	15a

Вентилятор дымоудаления для квадратных воздуховодов

РАБОЧАЯ ХАРАКТЕРИСТИКА

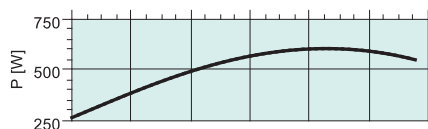
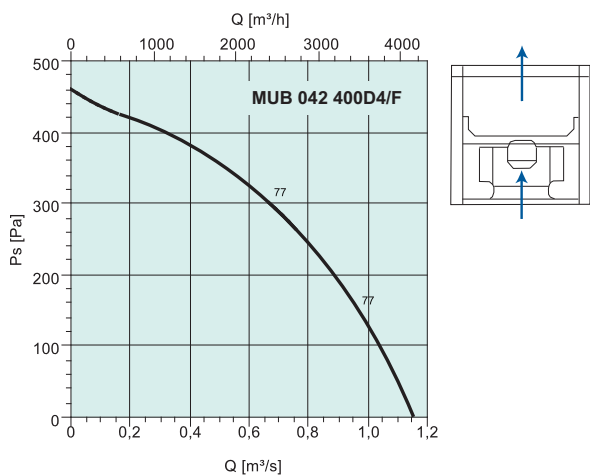

ДБ(А)	Общ.	Октавные полосы частот, Гц							
		63	125	250	500	1k	2k	4k	8k
L_{wA} на входе	77	63	72	71	70	69	65	62	57
L_{wA} на выходе	73	62	64	63	64	66	66	61	55
L_{wA} к окружению	61	35	50	60	50	50	45	40	36

Условия измерений: 0,67 м³/с, 300 Па

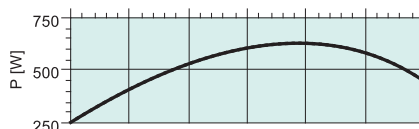
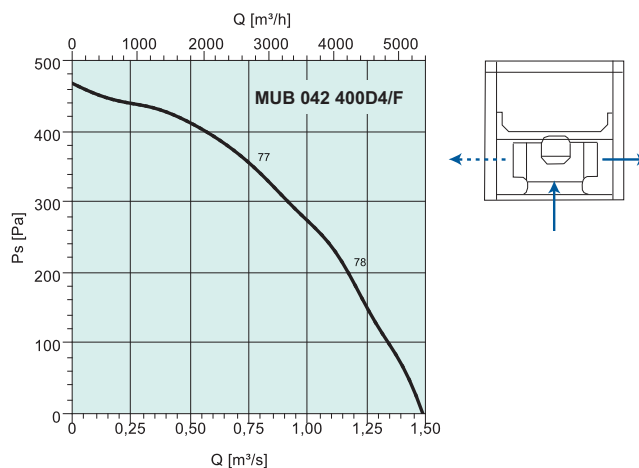

ДБ(А)	Общ.	Октавные полосы частот, Гц							
		63	125	250	500	1k	2k	4k	8k
L_{wA} на входе	77	62	69	71	71	69	67	64	58
L_{wA} на выходе	79	64	72	72	72	73	72	67	59
L_{wA} к окружению	62	42	49	61	51	50	47	42	38

Условия измерений: 0,769 м³/с, 349 Па

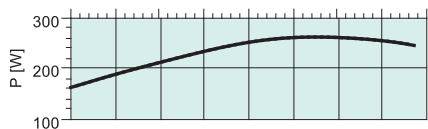
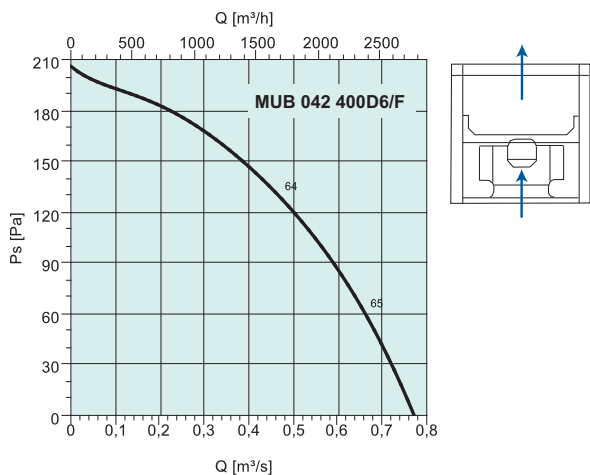

ДБ(А)	Общ.	Октавные полосы частот, Гц							
		63	125	250	500	1k	2k	4k	8k
L_{wA} на входе	66	55	61	58	60	57	55	53	42
L_{wA} на выходе	61	42	46	47	54	56	55	51	40
L_{wA} к окружению	53	24	40	49	50	39	35	30	24

Условия измерений: 0,472 м³/с, 128 Па

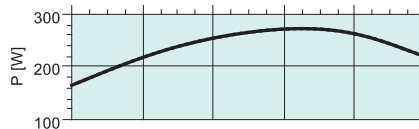
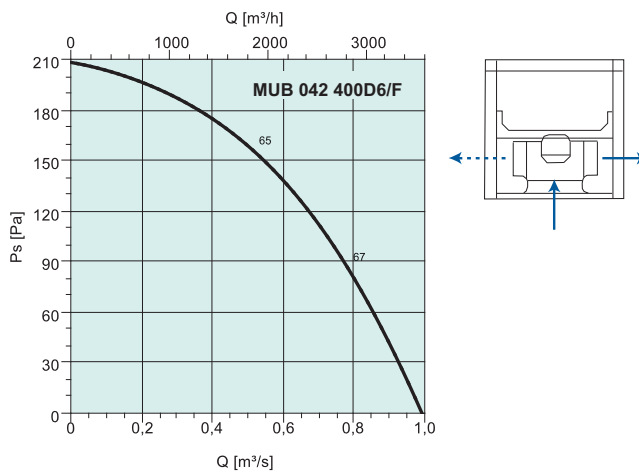

ДБ(А)	Общ.	Октавные полосы частот, Гц							
		63	125	250	500	1k	2k	4k	8k
L_{wA} на входе	67	55	60	60	61	58	57	54	45
L_{wA} на выходе	68	45	59	57	63	62	61	55	45
L_{wA} к окружению	54	24	41	50	51	40	36	31	27

Условия измерений: 0,52 м³/с, 155 Па

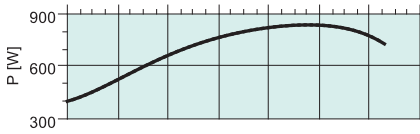
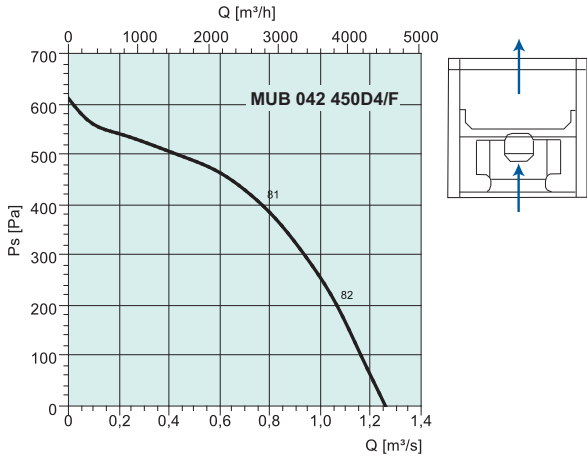

дБ(А)	Общ.	Октавные полосы частот, Гц							
		63	125	250	500	1k	2k	4k	8k
L _{вд} на входе	81	63	69	69	71	71	75	75	67
L _{вд} на выходе	76	42	60	62	67	69	71	70	61
L _{вд} к окружению	65	49	56	61	54	56	55	55	49

Условия измерений: 0,767 м³/с, 400 Па

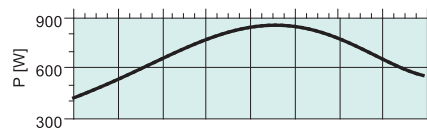
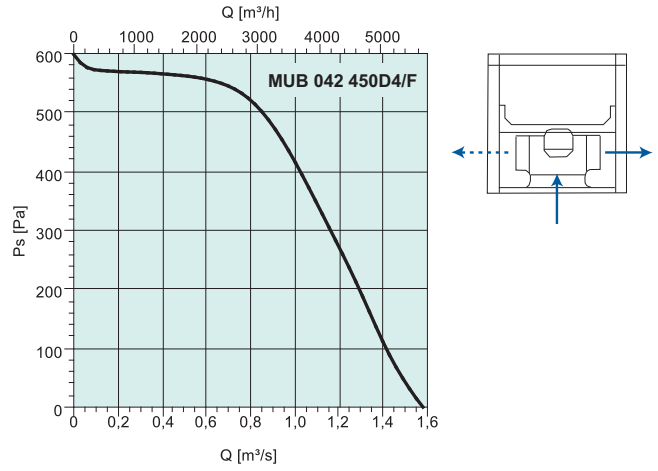

дБ(А)	Общ.	Октавные полосы частот, Гц							
		63	125	250	500	1k	2k	4k	8k
L _{вд} на входе	80	45	69	68	71	72	74	74	65
L _{вд} на выходе	79	53	67	68	72	72	72	71	61
L _{вд} к окружению	64	31	58	58	54	57	53	54	47

Условия измерений: 0,922 м³/с, 465 Па

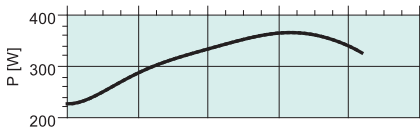
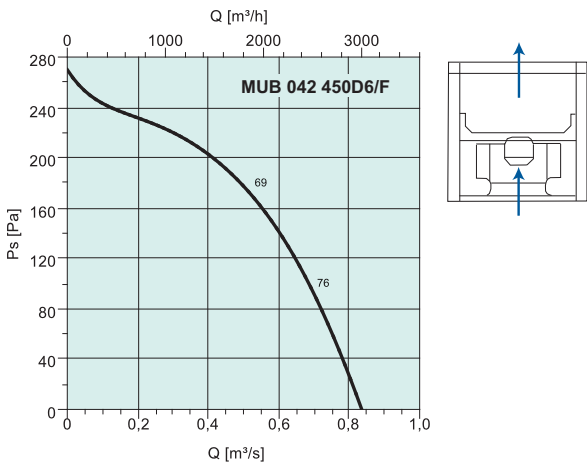

дБ(А)	Общ.	Октавные полосы частот, Гц							
		63	125	250	500	1k	2k	4k	8k
L _{вд} на входе	69	39	46	50	58	62	67	57	49
L _{вд} на выходе	69	39	46	50	58	62	67	57	49
L _{вд} к окружению	52	21	35	42	48	46	46	36	30

Условия измерений: 0,516 м³/с, 173 Па

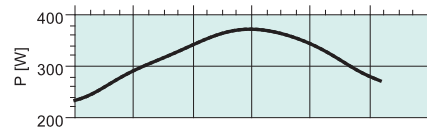
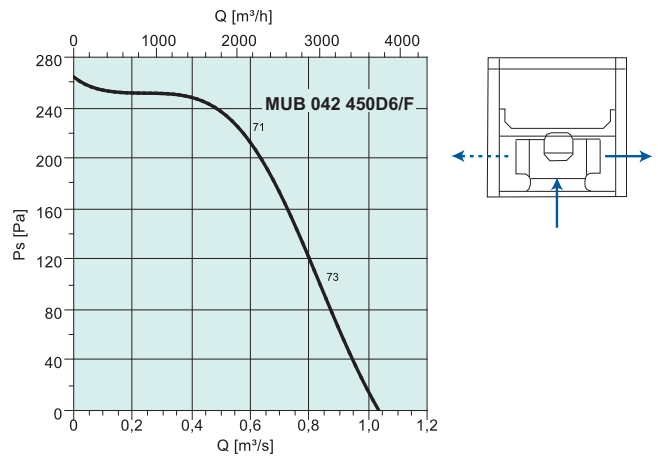

дБ(А)	Общ.	Октавные полосы частот, Гц							
		63	125	250	500	1k	2k	4k	8k
L _{вд} на входе	71	46	56	59	62	64	68	60	51
L _{вд} на выходе	71	45	54	57	65	65	67	57	51
L _{вд} к окружению	56	28	47	51	50	49	47	39	32

Условия измерений: 0,589 м³/с, 216 Па

Вентилятор дымоудаления для квадратных воздуховодов

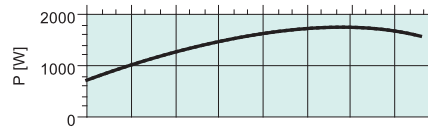
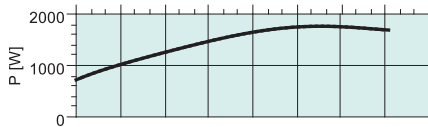
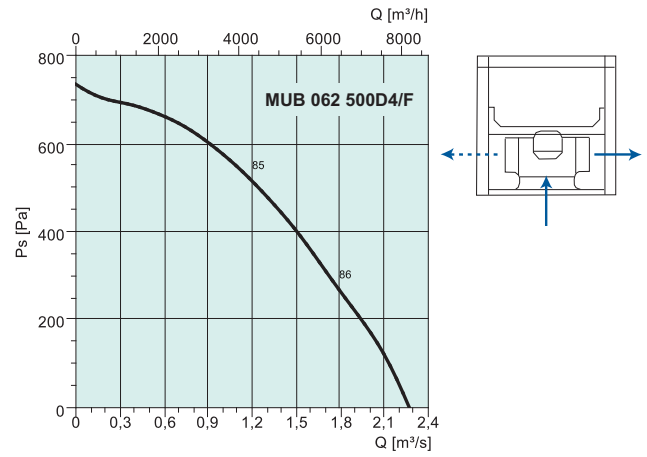
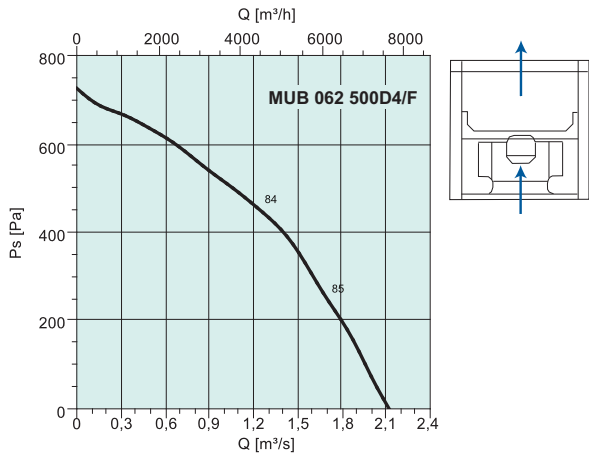

ДБ(А)	Общ.	Октавные полосы частот, Гц							
		63	125	250	500	1k	2k	4k	8k
L_{wA} на входе	84	68	77	78	78	74	75	74	65
L_{wA} на выходе	79	55	64	65	71	75	73	71	61
L_{wA} к окружению	73	50	65	70	61	62	64	61	46

Условия измерений: 1,25 м³/с, 449 Па

ДБ(А)	Общ.	Октавные полосы частот, Гц							
		63	125	250	500	1k	2k	4k	8k
L_{wA} на входе	85	69	78	78	78	75	75	74	65
L_{wA} на выходе	80	57	68	70	72	75	73	72	63
L_{wA} к окружению	73	51	65	70	62	62	65	61	46

Условия измерений: 1,16 м³/с, 526 Па

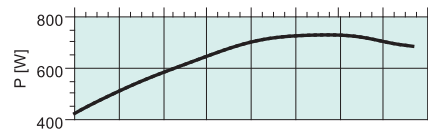
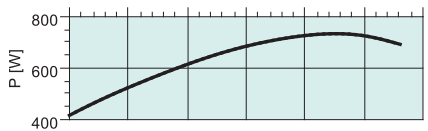
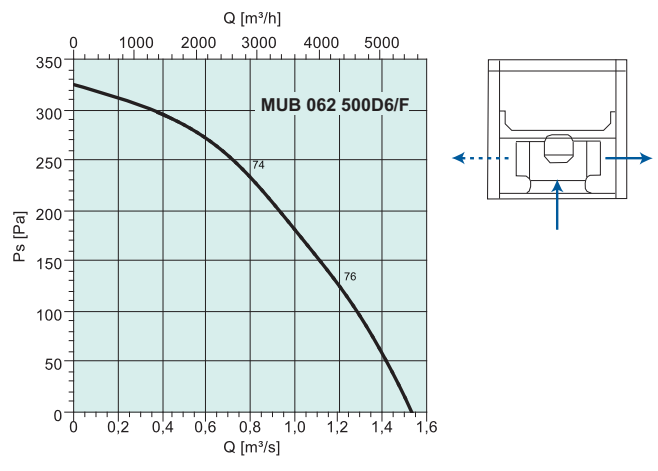
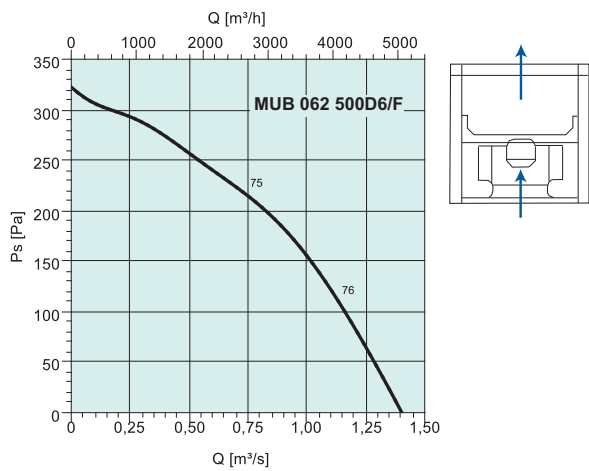

ДБ(А)	Общ.	Октавные полосы частот, Гц							
		63	125	250	500	1k	2k	4k	8k
L_{wA} на входе	75	62	69	65	67	65	67	61	50
L_{wA} на выходе	71	59	61	58	62	65	65	61	52
L_{wA} к окружению	62	42	57	56	52	52	55	48	32

Условия измерений: 0,741 м³/с, 216 Па

ДБ(А)	Общ.	Октавные полосы частот, Гц							
		63	125	250	500	1k	2k	4k	8k
L_{wA} на входе	74	60	69	65	67	65	68	62	51
L_{wA} на выходе	71	55	65	60	63	65	65	60	48
L_{wA} к окружению	62	41	57	55	51	52	55	48	33

Условия измерений: 0,793 м³/с, 235 Па

Вентиляторы дымоудаления

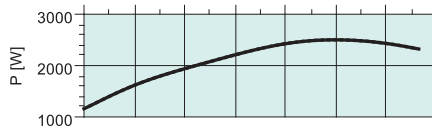
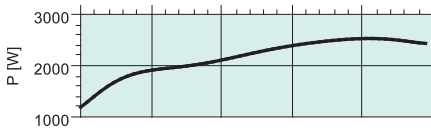
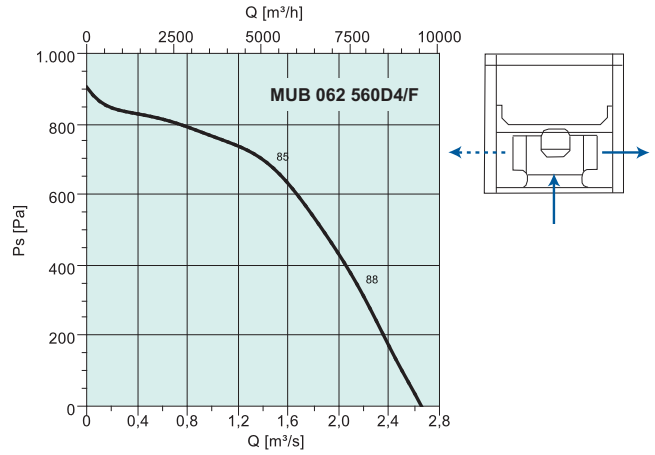
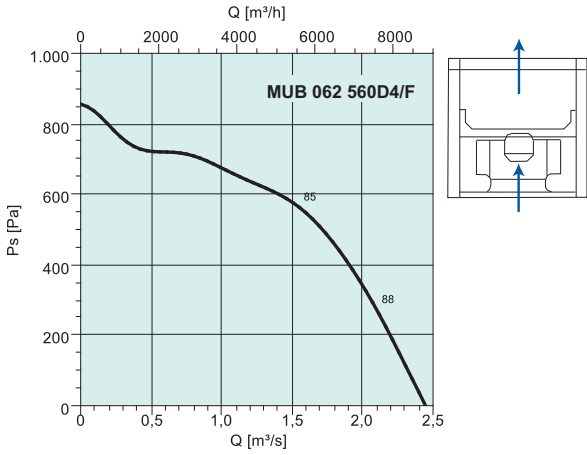

дБ(А)	Общ.	Октавные полосы частот, Гц							
		63	125	250	500	1k	2k	4k	8k
L_{wA} на входе	85	71	80	79	76	74	74	74	68
L_{wA} на выходе	82	72	74	72	75	75	74	73	67
L_{wA} к окружению	76	52	74	68	64	62	61	58	49

Условия измерений: 1,55 м³/с, 562 Па

дБ(А)	Общ.	Октавные полосы частот, Гц							
		63	125	250	500	1k	2k	4k	8k
L_{wA} на входе	85	75	81	78	76	74	75	75	69
L_{wA} на выходе	86	65	84	75	76	76	75	74	67
L_{wA} к окружению	76	55	74	68	64	63	62	59	50

Условия измерений: 1,48 м³/с, 676 Па

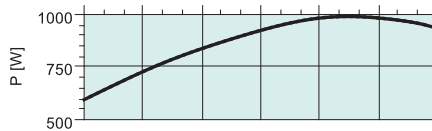
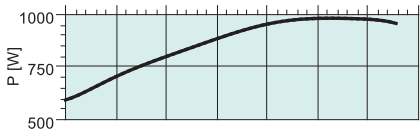
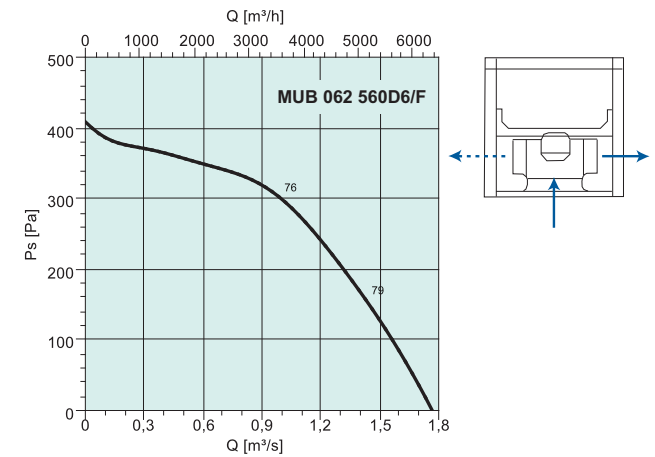
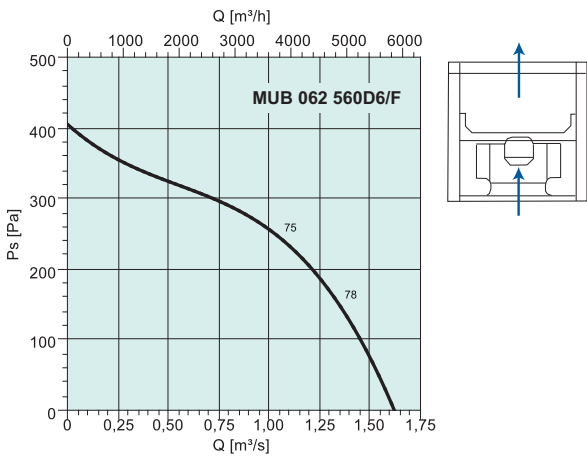

дБ(А)	Общ.	Октавные полосы частот, Гц							
		63	125	250	500	1k	2k	4k	8k
L_{wA} на входе	75	61	70	68	65	65	66	65	55
L_{wA} на выходе	81	68	73	73	76	73	70	65	58
L_{wA} к окружению	65	44	59	59	55	55	56	55	40

Условия измерений: 1,05 м³/с, 245 Па

дБ(А)	Общ.	Октавные полосы частот, Гц							
		63	125	250	500	1k	2k	4k	8k
L_{wA} на входе	76	63	71	67	66	66	67	64	56
L_{wA} на выходе	73	56	64	65	65	66	65	63	54
L_{wA} к окружению	65	46	60	59	55	56	57	54	40

Условия измерений: 0,99 м³/с, 302 Па

Вентилятор дымоудаления для квадратных воздуховодов

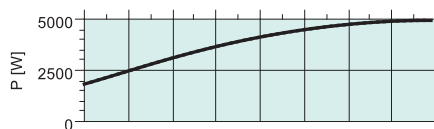
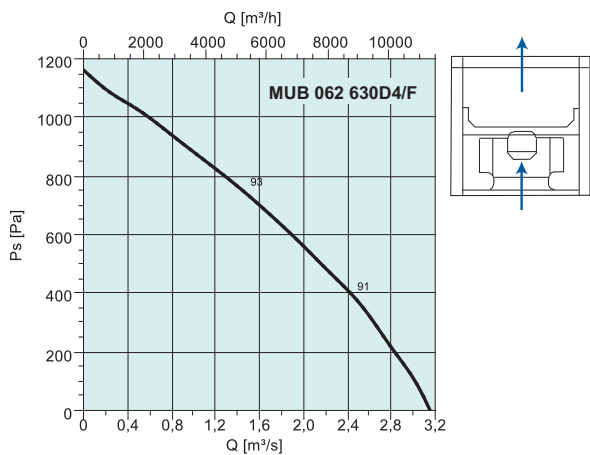

дБ(A)	Общ.	Октавные полосы частот, Гц							
		63	125	250	500	1k	2k	4k	8k
L_{wA} на входе	93	79	85	87	87	85	84	79	72
L_{wA} на выходе	93	82	84	84	87	87	84	80	74
L_{wA} к окружению	83	62	74	81	70	70	72	67	56

Условия измерений: 1,48 м³/с, 741 Па

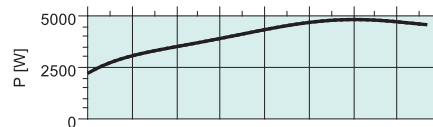
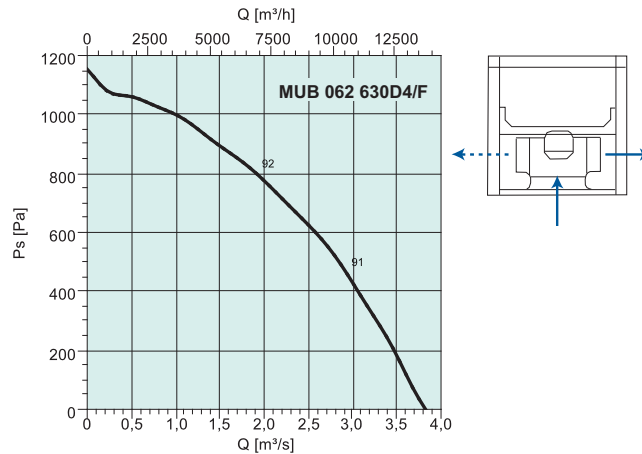

дБ(A)	Общ.	Октавные полосы частот, Гц							
		63	125	250	500	1k	2k	4k	8k
L_{wA} на входе	92	74	83	85	86	85	83	79	72
L_{wA} на выходе	94	85	83	87	87	87	85	80	74
L_{wA} к окружению	82	58	72	80	69	69	71	66	56

Условия измерений: 1,91 м³/с, 800 Па

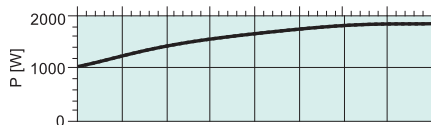
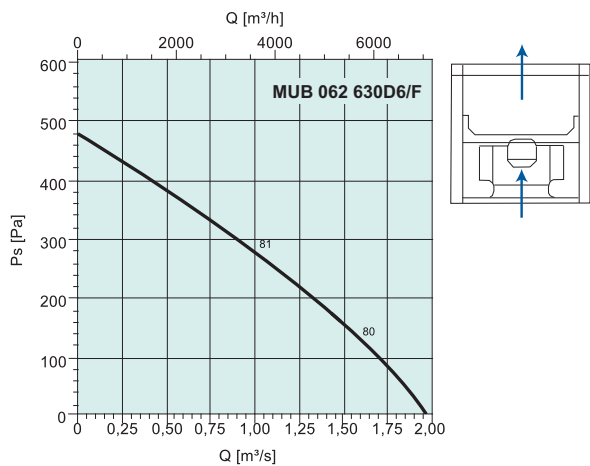

дБ(A)	Общ.	Октавные полосы частот, Гц							
		63	125	250	500	1k	2k	4k	8k
L_{wA} на входе	83	67	76	75	76	75	72	67	65
L_{wA} на выходе	80	63	68	71	75	75	71	66	60
L_{wA} к окружению	71	48	68	64	61	60	61	55	46

Условия измерений: 0,994 м³/с, 265 Па

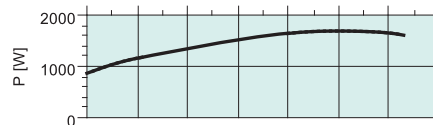
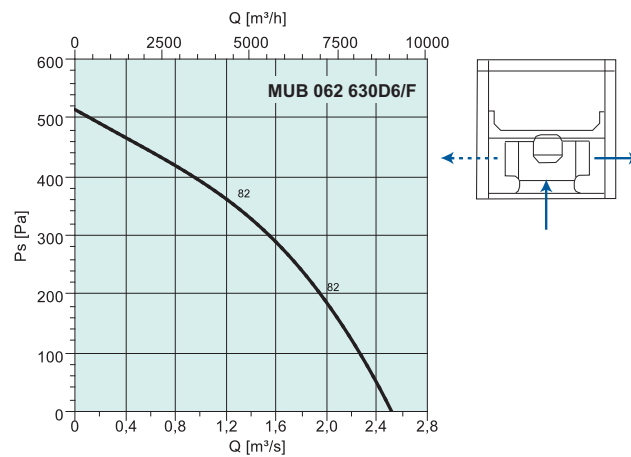

дБ(A)	Общ.	Октавные полосы частот, Гц							
		63	125	250	500	1k	2k	4k	8k
L_{wA} на входе	82	65	76	75	76	74	72	67	64
L_{wA} на выходе	81	68	74	72	75	75	72	67	62
L_{wA} к окружению	71	46	67	64	60	60	61	55	45

Условия измерений: 1,26 м³/с, 352 Па

Примеры монтажа осевых вентиляторов

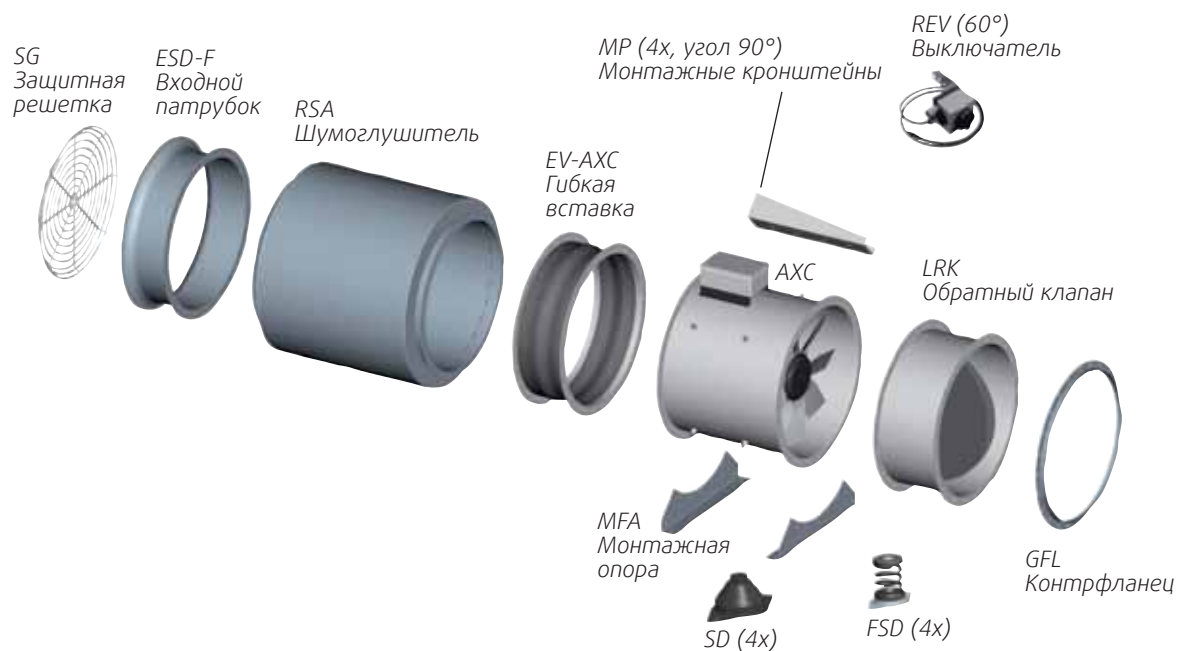

Примеры монтажа вентиляторов DVV

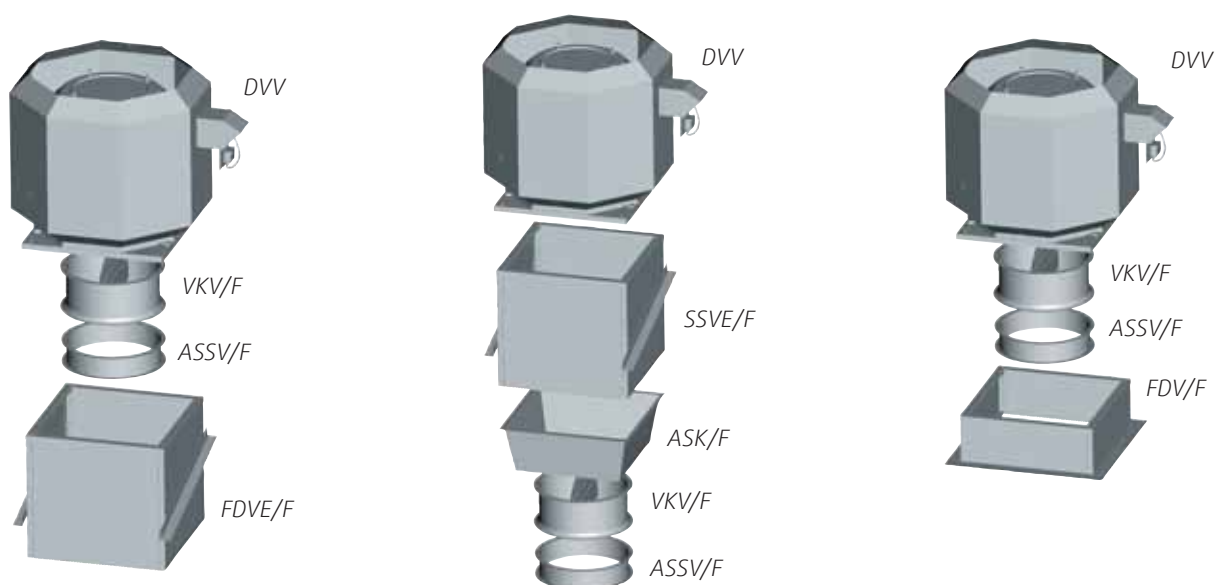

Общие сведения

Пластиковые вентиляторы для агрессивных сред

Эти прочные пластиковые вентиляторы разработаны для удаления воздуха, содержащего загрязнения и агрессивные газы. Типичные области применения – лаборатории в медицинских или фармацевтических учреждениях, пищевая или химическая промышленность.

Радиальный вентилятор одно-стороннего всасывания PRF

Корпус

Стандартный корпус выполняется из полиэтилена, водонепроницаемый, диаметр патрубков – от 125 до 250 мм. Направление подачи воздуха можно изменять. Стандартная конфигурация – LG270 (представлена на иллюстрации).

Стойка двигателя

Стальная с порошковым покрытием.

Крыльчатка

Крыльчатка одностороннего всасывания из полипропилена.

Двигатели

Двигатели расположены вне потока перемещаемой среды, оборудованы термисторами или термодатчиками, которые необходимо подключить к реле тепловой защиты двигателя.



PRF 254

*Пластиковый вентилятор:
до 6588 м³/ч, колесо с загнутыми вперед лопатками,
одно- или трехфазный.*

Пример монтажа

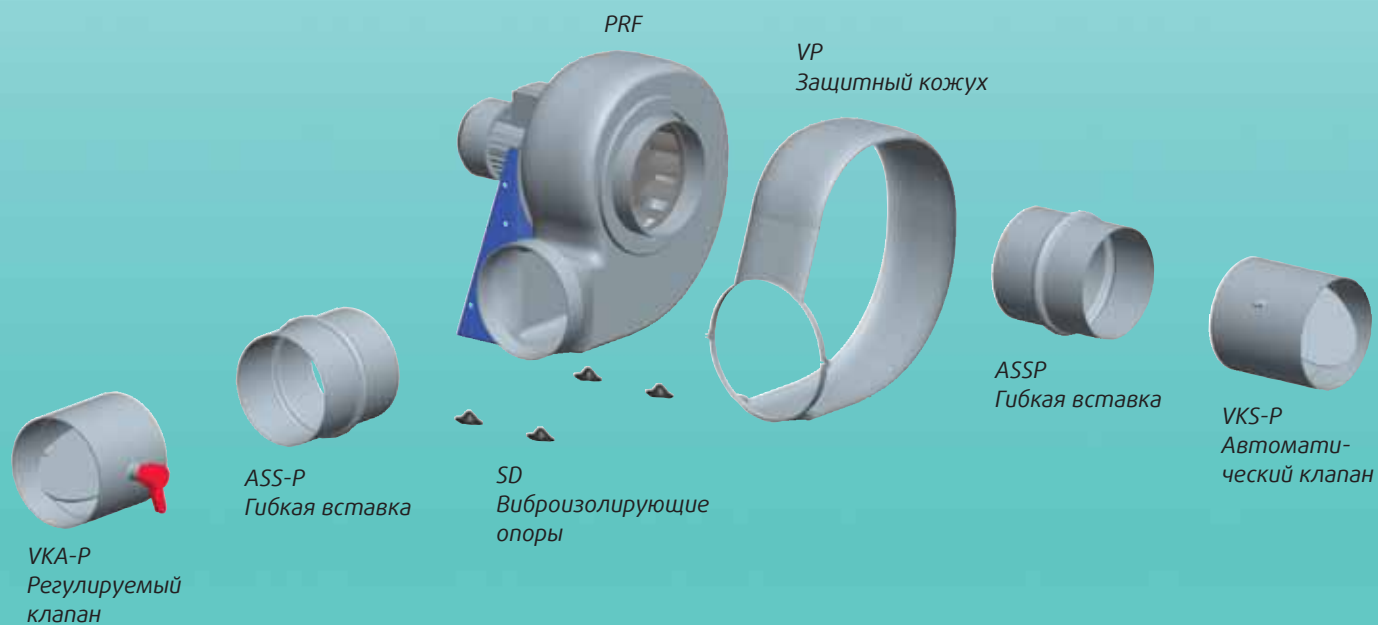

Вентиляторы для агрессивных сред



PRF

- Температура перемещаемого воздуха от -15 до +70 °С
- Полипропиленовое рабочее колесо одностороннего всасывания с аэродинамическими лопатками
- Опора из оцинкованной стали с порошковым покрытием
- Конфигурация корпуса легко изменяется
- Дополнительные монтажные принадлежности: соединения, клапаны, защитный кожух

PRF – это вытяжные вентиляторы для агрессивных сред. Они предназначены для удаления коррозионно активных газов и воздуха, загрязненного агрессивными примесями. Типичные области применения – медицинские учреждения, пищевая, электротехническая или химическая промышленность.

Корпус вентилятора изготовлен из стойкого к УФ полиэтилена абсолютно водонепроницаем, диаметр соединений – от 125 до 250 мм. Корпус легко можно повернуть в требуемое положение (стандартная конфигурация – LG270, см. рисунок).

ЭЛЕКТРИЧЕСКИЕ ПРИНАДЛЕЖНОСТИ



REU с. 294



RTRE с. 294



REV с. 313



S-ET с. 314

БЫСТРЫЙ ПОДБОР

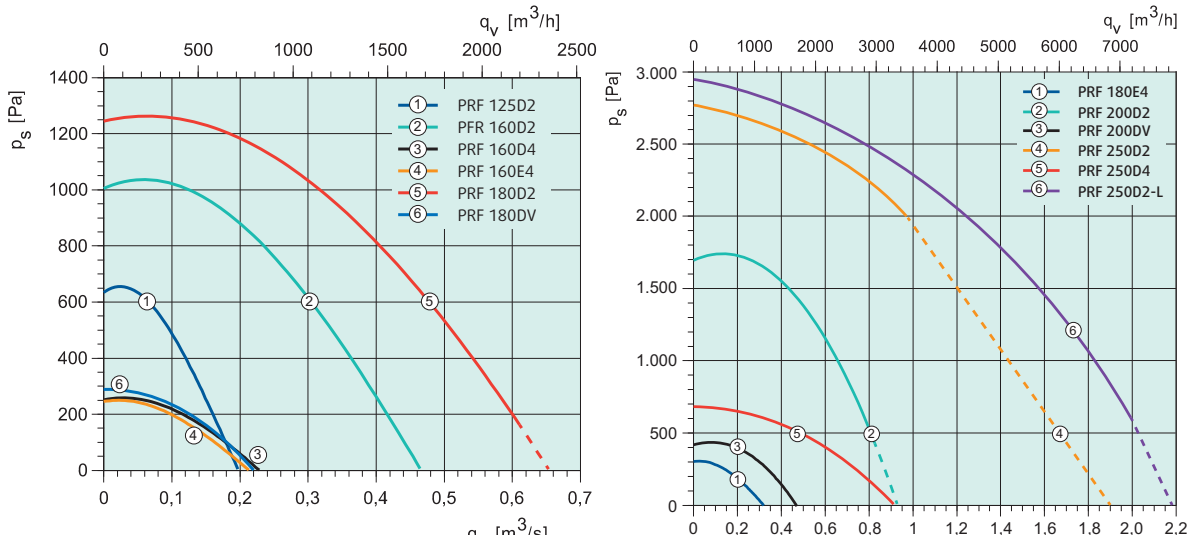

ТЕХНИЧЕСКИЕ ДАННЫЕ

Артикул		31525	33562	31495	31545	33563	31497
PRF		125D2	160D2 IE2	160D4	160E4	180D2 IE2	180DV
Напряжение/частота	В/50 Гц	400 3~	400 3~	400 3~	230~	400 3~	400 3~
Мощность	Вт	250	750	142	171	1100	229
Ток	А	0,579	1,68	0,571	0,75	2,37	1,01
Макс. расход воздуха	м³/ч	709	1670	821	767	2286	1152
Частота вращения	мин⁻¹	2806	2825	1467	1427	2825	1365
Макс. темп. перемещаемого воздуха, °С	°С	70	70	70	70	70	70
“ при регулировании скорости	°С	70	70	–	–	70	70
Уровень звукового давления на расст. 3 м	дБ(А)	59	67	50	46	69	49
Масса	кг	9	13	14	14	19	14
Класс изоляции двигателя	F	F	F	F	F	F	F
Класс защиты двигателя	IP 55	IP 55	IP 55	IP 54	IP 55	IP 55	IP 54
Емкость конденсатора	мкФ	–	–	–	6	–	–
Тип термозащиты	–	–	–	–	S-ET 10	–	STDT 16
Регулирование скорости, пять ступеней	Трансформатор	–	–	–	RTRE 1,5	–	RTRD 2
Регулирование скорости, пять ступеней, 2 режима скорости	Трансформатор	–	–	–	REU 1,5	–	RTRDU 2
Схема подключения, с. 362–371		13b Y	13b Y	13b Y	21	13b Y	13b D

РАЗМЕРЫ, мм

ПРИНАДЛЕЖНОСТИ

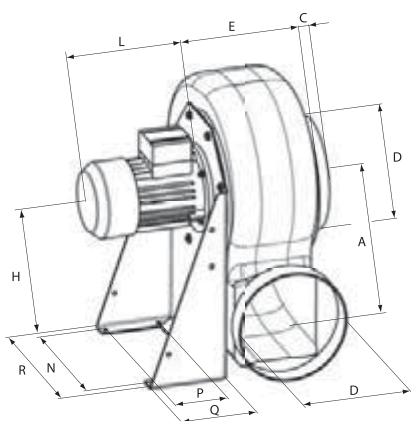

PRF	A	C	øD	E	H	L	N	P	Q	R
125D2	140	40	125	150	250	195	200	100	140	235
160D2	183	40	160	180	310	210	255	100	140	290
160D4/E4	183	40	160	180	310	190	255	100	140	290
180D2	208	40	180	190	350	230	277	120	190	320
180E4/DV	208	40	180	190	350	190	277	120	190	320
200D2	240	40	200	200	410	245	320	150	230	355
200DV	240	40	200	200	410	210	320	150	230	355
250D2	290	40	250	240	495	340	330	170	250	370
250DV	290	40	250	240	495	230	330	170	250	370



Артикул		31564	33564	31499	33566	33565
PRF		180E4	200D2 IE2	200DV	250D2 IE2	250D4 IE2
Напряжение/частота	В/50 Гц	230~	400 3~	400 3~	400 3~	400 3~
Мощность	Вт	140	1500	250	4000	750
Ток	А	1,11	3,16	0,95	7,64	1,78
Макс. расход воздуха	м³/ч	1152	3373	1692	6588	3280
Частота вращения	мин⁻¹	1365	2840	1413	2890	1400
Макс. темп. перемещаемого воздуха, °C	°C	70	70	70	70	70
“ при регулировании скорости	°C	70	70	70	70	70
Уровень звукового давления на расст. 3 м	дБ(А)	49	74	60	86	66
Масса	кг	14	34	34	49	46
Класс изоляции двигателя	F	F	F	F	F	F
Класс защиты двигателя	IP 54	IP 55	IP 54	IP 55	IP 54	
Емкость конденсатора	мкФ	6	–	–	–	–
Тип термозащиты	S-ET 10	–	STDT 16	–	–	
Регулирование скорости, пять ступеней	Трансформатор	RTRE 1,5	–	RTRD 2	–	–
Регулирование скорости, пять ступеней, 2 режима скорости	Трансформатор	REU 1,5	–	RTRDU 2	–	–
Схема подключения, с. 362–371		21	13b Y	13b D	13b D	13b D

Вентиляторы для агрессивных сред

РАБОЧАЯ ХАРАКТЕРИСТИКА

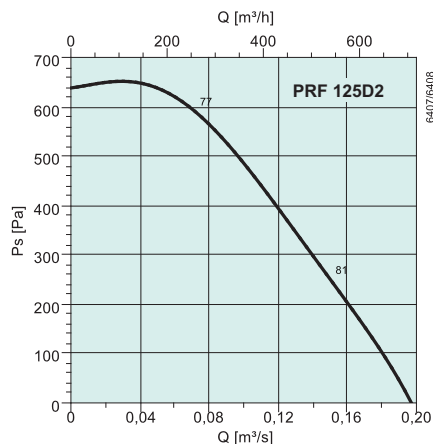

дБ(А)	Общ.	Октавные полосы частот, Гц							
		63	125	250	500	1k	2k	4k	8k
$L_{вд}$ на входе	77	69	61	74	70	68	62	55	48
$L_{вд}$ на выходе	80	71	68	77	74	69	62	58	48
$L_{вд}$ к окружению	66	48	25	52	59	64	55	48	39

Условия измерений: 0,0725 м³/с, 589 Па

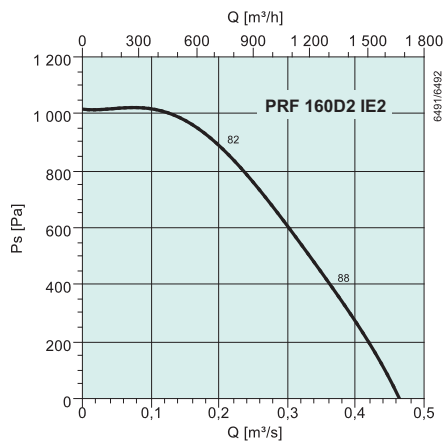

дБ(А)	Общ.	Октавные полосы частот, Гц							
		63	125	250	500	1k	2k	4k	8k
$L_{вд}$ на входе	82	71	73	76	76	75	68	60	53
$L_{вд}$ на выходе	87	73	77	83	82	78	74	68	60
$L_{вд}$ к окружению	74	53	45	68	70	67	63	53	45

Условия измерений: 0,205 м³/с, 877 Па

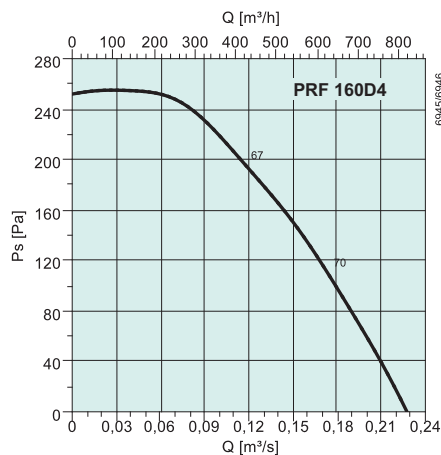

дБ(А)	Общ.	Октавные полосы частот, Гц							
		63	125	250	500	1k	2k	4k	8k
$L_{вд}$ на входе	67	57	59	63	59	53	51	42	33
$L_{вд}$ на выходе	70	58	64	66	62	55	51	43	34
$L_{вд}$ к окружению	57	17	25	53	52	44	48	38	29

Условия измерений: 0,118 м³/с, 196 Па

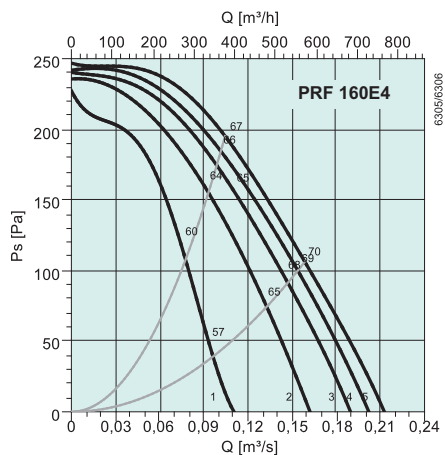

дБ(А)	Общ.	Октавные полосы частот, Гц							
		63	125	250	500	1k	2k	4k	8k
$L_{вд}$ на входе	67	63	62	58	57	53	49	41	33
$L_{вд}$ на выходе	67	55	59	64	62	56	51	43	34
$L_{вд}$ к окружению	53	32	40	43	48	47	45	35	31

Условия измерений: 0,104 м³/с, 195 Па

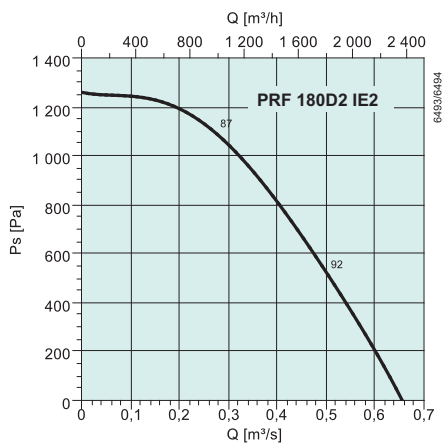

дБ(А)	Общ.	Октавные полосы частот, Гц							
		63	125	250	500	1k	2k	4k	8k
$L_{вд}$ на входе	87	78	81	80	81	80	73	67	61
$L_{вд}$ на выходе	91	70	86	85	85	83	78	71	63
$L_{вд}$ к окружению	74	68	46	60	69	69	62	53	47

Условия измерений: 0,274 м³/с, 1093 Па

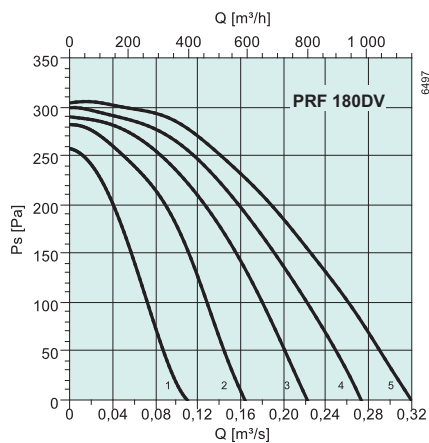

дБ(А)	Общ.	Октавные полосы частот, Гц							
		63	125	250	500	1k	2k	4k	8k
$L_{вд}$ на входе	70	53	67	62	62	58	54	48	41
$L_{вд}$ на выходе	73	54	70	67	66	60	58	49	41
$L_{вд}$ к окружению	56	32	34	45	54	49	46	37	34

Условия измерений: 0,17 м³/с, 221 Па

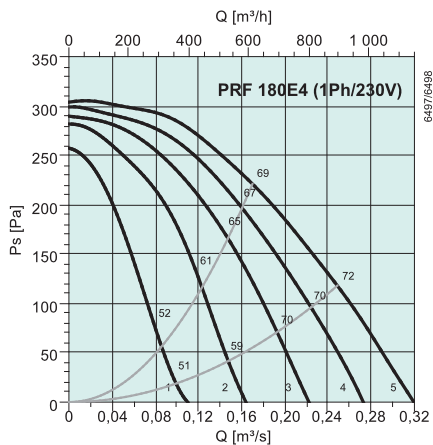

дБ(A)	Общ.	Октавные полосы частот, Гц							
		63	125	250	500	1k	2k	4k	8k
L_{wA} на входе	69	52	66	61	61	58	54	47	41
L_{wA} на выходе	73	53	70	66	66	60	58	49	41
L_{wA} к окружению	56	32	34	45	54	49	46	37	34

Условия измерений: 0,17 м³/с, 221 Па

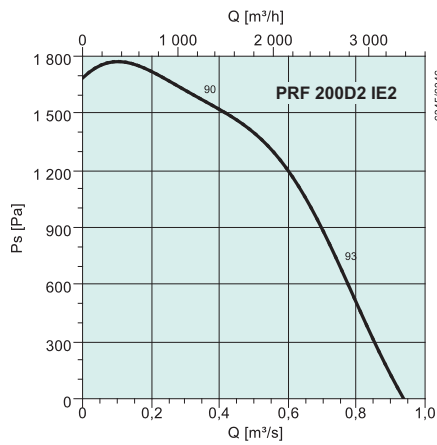

дБ(A)	Общ.	Октавные полосы частот, Гц							
		63	125	250	500	1k	2k	4k	8k
L_{wA} на входе	90	83	78	81	85	84	81	74	67
L_{wA} на выходе	93	85	86	85	87	85	83	74	65
L_{wA} к окружению	81	77	47	63	74	75	72	63	55

Условия измерений: 0,345 м³/с, 1576 Па

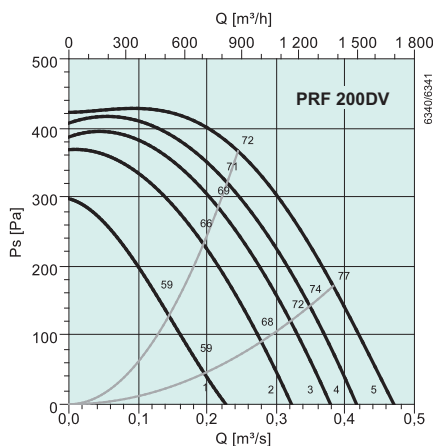

дБ(A)	Общ.	Октавные полосы частот, Гц							
		63	125	250	500	1k	2k	4k	8k
L_{wA} на входе	77	59	66	70	72	70	65	58	51
L_{wA} на выходе	74	58	69	69	68	63	61	51	42
L_{wA} к окружению	67	32	38	54	65	58	54	48	43

Условия измерений: 0,383 м³/с, 171 Па

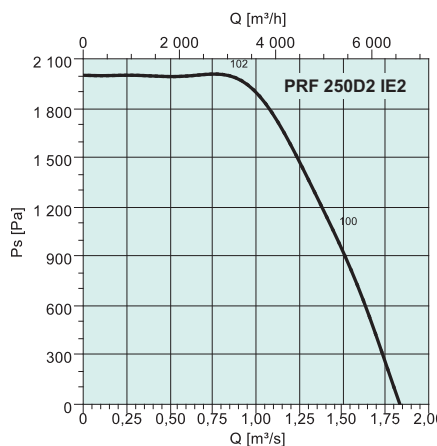

дБ(A)	Общ.	Октавные полосы частот, Гц							
		63	125	250	500	1k	2k	4k	8k
L_{wA} на входе	102	91	92	96	96	93	92	87	78
L_{wA} на выходе	102	86	96	96	96	94	93	85	75
L_{wA} к окружению	95	69	82	90	89	88	86	83	73

Условия измерений: 0,824 м³/с, 2002 Па

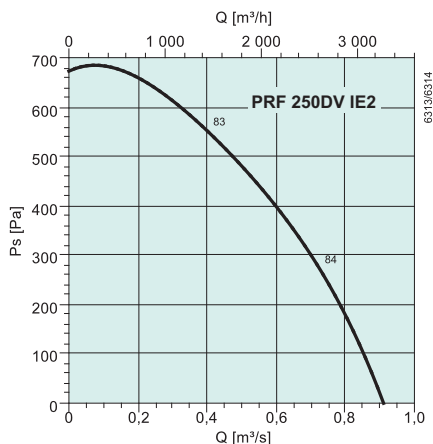

дБ(A)	Общ.	Октавные полосы частот, Гц							
		63	125	250	500	1k	2k	4k	8k
L_{wA} на входе	83	76	75	72	77	76	73	65	56
L_{wA} на выходе	87	83	78	77	77	76	76	64	55
L_{wA} к окружению	73	47	51	60	66	71	65	58	44

Условия измерений: 0,406 м³/с, 548 Па

Вентиляторы для агрессивных сред

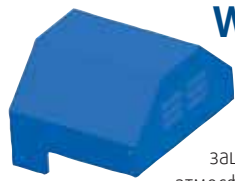

WSD PRF

Кожух для двигателя

Дополнительная защита двигателя от атмосферных воздействий для вентиляторов наружной установки. Выполнен из стойкого к морской воде алюминия, RAL 5015.

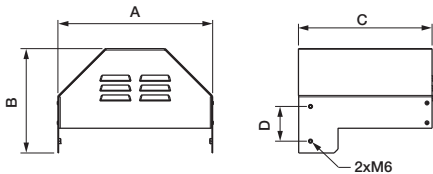

WSD-PRF	A	B	C	D
125	228	173,5	210	60
160	283	201	270	60
180	313	211	270	70
200	348	218,5	300	70
250	287	228,5	350	70



VKS-P

Автоматический воздушный клапан для PRF

Автоматический клапан из полипропилена.

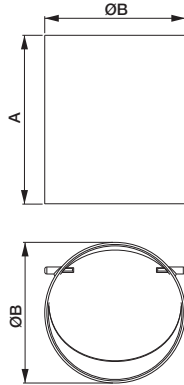

VKS-P	A	ØB
125	205	125
160	240	160
180	260	180
200	280	200
250	330	250



ASS-P

Гибкая вставка для PRF

Гибкая вставка из ПВХ.

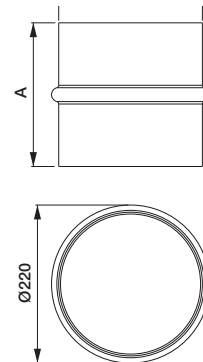

ASS-P	A	ØB
125	155	125
160	155	160
180	155	180
200	155	200
250	155	250



VKA-P

Регулируемый воздушный клапан для PRF

Автоматический клапан из полипропилена.

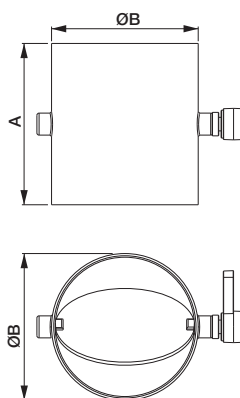

VKA-P	A	ØB
125	120	125
160	120	160
180	120	180
200	120	200
250	120	250



SD-PRF

Виброизолирующая опора для PRF

(4 штуки)

Резиновые антивибрационные опоры.

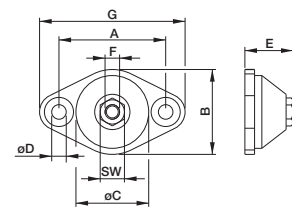

SD-PRF	A	B	øC	øD	E
125	45	35	30	6	20
160-250	70	50	45	9	32

F	G	SW
M6	60	11
M10	90	17



VP

Защитный кожух для PRF

Защитный кожух выполнен из ПВХ, хомут – из нержавеющей стали.

Размер кожуха определяется размером PRF.

Общие сведения

Двигатели

Все вентиляторы данного типа оснащены двигателями с внешним ротором с регулируемой частотой вращения.

Для защиты двигателя от перегрева вентиляторы оснащены встроенными термоконтактами с выводами для подключения к устройству защиты двигателя.

Корпусы вентиляторов изготовлены из оцинкованной листовой стали.

Центробежные вентиляторы CE/CT

Вентиляторы CE/CT оснащены рабочими колесами с загнутыми вперед лопатками. Электрические подключения выполнены через клеммную коробку.

Центробежные вентиляторы SKS

Вентиляторы SKS оснащены рабочими колесами с загнутыми назад лопатками. Двигатель закреплен на откидной панели для упрощения чистки и обслуживания.

Термостойкие вентиляторы KBT/KBR

Вентиляторы KBT оснащены рабочими колесами с загнутыми вперед лопатками, KBR – рабочими колесами с загнутыми назад лопатками. Данные вентиляторы предназначены для удаления воздуха температурой до 120 °С.

Корпус из оцинкованной стали; двигатель, отвечающий требованиям стандарта IEC, мощностью 750 Вт с питанием от трехфазной сети, с частотным преобразователем для регулирования частоты вращения. Регулирование частоты вращения двигателей меньшей мощности с питанием от однофазной сети осуществляется с помощью трансформаторов.

Термостойкие вентиляторы KBT/KBR EC оснащены EC-двигателями, частота вращения которых регулируется сигналом 0-10 В.

СЕ 262

Центробежные вентиляторы одностороннего всасывания с загнутыми вперед лопатками рабочего колеса: расход воздуха до 2981 м³/ч, однофазные.



СТ 266

Центробежные вентиляторы: расход воздуха до 9216 м³/ч, рабочее колесо с загнутыми вперед лопатками, трехфазные.

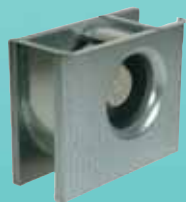

КС 270

Центробежные вентиляторы: расход воздуха до 10728 м³/ч, рабочее колесо с загнутыми назад лопатками, одно- или трехфазные.



КВР/КВТ ЕС 274

Thermo Vox: расход воздуха до 3330 м³/ч, рабочее колесо с загнутыми вперед лопатками, одно- или трехфазные.



КВТ/КВР 278

Thermo Vox: расход воздуха до 7092 м³/ч, вентиляторы КВТ оснащены рабочим колесом с загнутыми вперед лопатками, вентиляторы КВР – рабочим колесом с загнутыми назад лопатками, одно- или трехфазные.



Центробежные вентиляторы



CE

- Регулирование скорости
- Встроенные термokonтакты
- Установка в любом положении
- Не требуют техобслуживания и надежны в работе

Вентиляторы CE отличаются простотой монтажа. Вентиляторы данной серии оснащены рабочим колесом с загнутыми вперед лопатками и двигателем с внешним ротором. Корпус изготовлен из оцинкованной листовой стали.

Для защиты двигателя от перегрева вентиляторы CE 140 оснащены встроенными термokonтактами с ручным перезапуском, а вентиляторы CE 200-280 – встроенными термokonтактами с выводами для подключения к устройству защиты двигателя.

Электрические подключения вентиляторов CE выполняются через клеммную коробку.

ЭЛЕКТРИЧЕСКИЕ ПРИНАДЛЕЖНОСТИ



S-ET с. 314



RE с. 294



REU с. 294



REE с. 295

БЫСТРЫЙ ПОДБОР

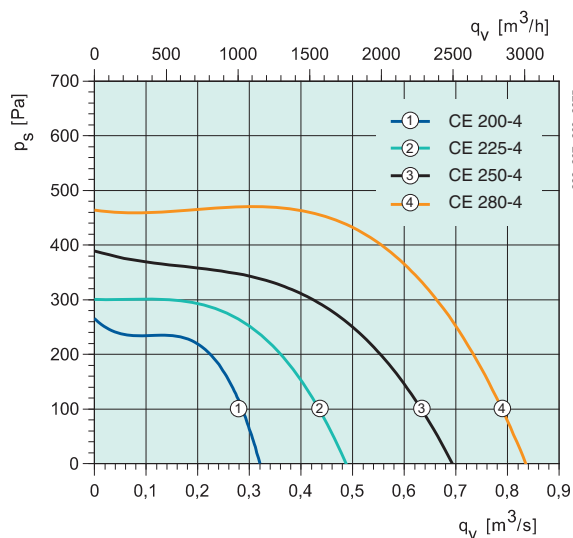
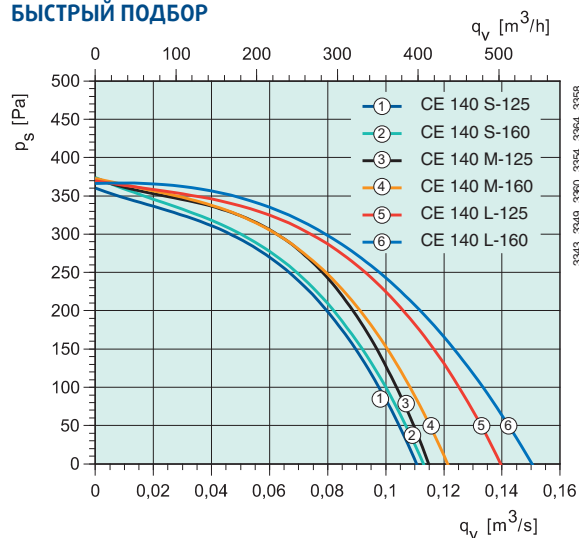

ТЕХНИЧЕСКИЕ ДАННЫЕ

Артикул		1525	1528	1526	1529	1527	1530
CE		CE 140 S-125	CE 140 S-160	CE 140 M-125	CE 140 M-160	CE 140 L-125	CE 140 L-160
Напряжение/частота	В/50 Гц	230	230	230	230	230	230
Мощность	Вт	104	105	121	125	147	153
Ток	А	0,45	0,451	0,529	0,54	0,64	0,661
Макс. расход воздуха	м³/ч	396	410	414	436	504	544
Частота вращения	мин⁻¹	1633	1498	1833	1807	2459	2406
Макс. темп. перемещаемого воздуха, °С	°С	50	54	68	65	70	70
“ при регулировании скорости	°С	50	54	68	65	70	70
Уровень звукового давления на расст. 3 м	дБ(А)	43	45	44	42	44	42
Масса	кг	2,7	2,7	3,1	3,1	3,5	3,5
Класс изоляции двигателя		В	В	В	В	В	В
Класс защиты двигателя		IP 44	IP 44	IP 44	IP 44	IP 44	IP 44
Емкость конденсатора	мкФ	2	2	4	4	4	4
Тип термозащиты		Встроенная	Встроенная	Встроенная	Встроенная	Встроенная	Встроенная
Регулирование скорости, пять ступеней	Трансформатор	RE 1,5	RE 1,5	RE 1,5	RE 1,5	RE 1,5	RE 1,5
Регулирование скорости, пять ступеней, 2 режима скорости	Трансформатор	REU 1,5	REU 1,5	REU 1,5	REU 1,5	REU 1,5	REU 1,5
Регулирование скорости, плавное	Тиристор	REE 1,5	REE 1,5	REE 1,5	REE 1,5	REE 1,5	REE 1,5
Схема подключения, с. 362-371		2	2	2	2	2	2

РАЗМЕРЫ, мм

ПРИНАДЛЕЖНОСТИ

CE 140

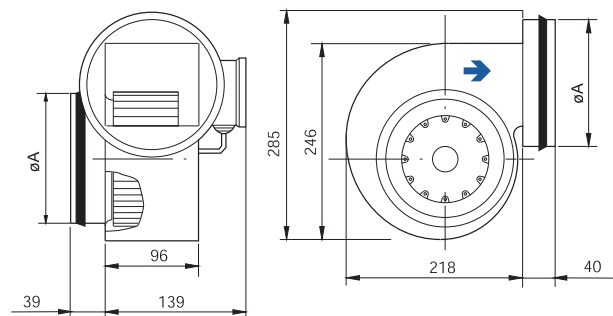

CE/CT 200-280

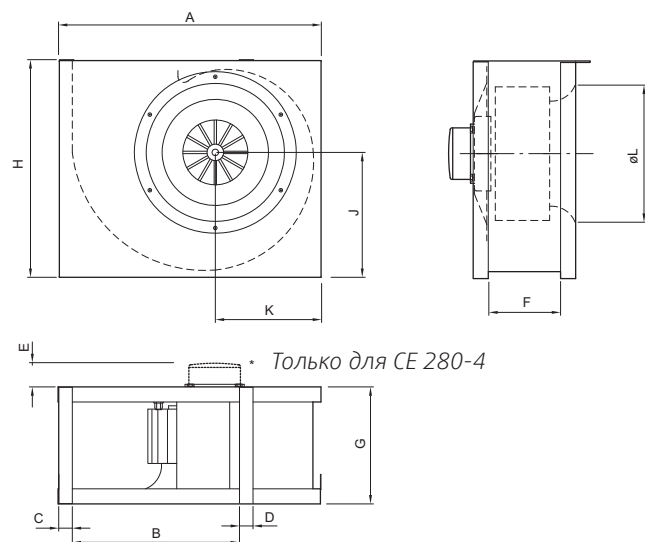

	A	B	C	D	E	F	G	H	J	K	$\varnothing L$
CE 200-4	404	250	26	26	4	132	183	332	187	164	186
CE 225-4	445	280	25	25	6	147	198	369	211	180	234
CE 250-4	492	315	26	26	8	167	218	412	239	198	261
CE 280-4	547	357	26	26	50	182	233	455	257	221	293



VK c. 328



RSK c. 327



LDC c. 320

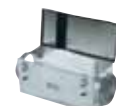

FFR c. 321



CWK c. 326



VBR c. 337

Артикул		1577	1582	1585	1534		
CE		CE 200-4	CE 225-4	CE 250-4	CE 280-4		
Напряжение/частота	В/50 Гц	230	230	230	230		
Мощность	Вт	230	509	836	1259		
Ток	А	1,0	2,45	3,75	5,96		
Макс. расход воздуха	м ³ /ч	1087	1760	2495	2981		
Частота вращения	мин ⁻¹	1202	1301	1183	1074		
Макс. темп. перемещаемого воздуха, °C	°C	51	70	70	59		
" при регулировании скорости	°C	51	70	70	59		
Уровень звукового давления на расст. 3 м	дБ(А)	51	61	55	57		
Масса	кг	8,5	13	16,7	21,8		
Класс изоляции двигателя		F	F	F	F		
Класс защиты двигателя		IP 44	IP 54	IP 54	IP 54		
Емкость конденсатора	мкФ	6	8	14	20		
Тип термозащиты		S-ET 10	S-ET 10	S-ET 10	S-ET 10		
Регулирование скорости, пять ступеней	Трансформатор	RTRE 1,5	RTRE 3	RTRE 5	RTRE 7		
Регулирование скорости, пять ступеней, 2 режима скорости	Трансформатор	REU 1,5	REU 3	REU 5	REU 7		
Регулирование скорости, плавное	Тиристор	REE 2	REE 4	REE 4	-		
Схема подключения, с. 362-371		5	6	6	6		

Центробежные вентиляторы

РАБОЧАЯ ХАРАКТЕРИСТИКА

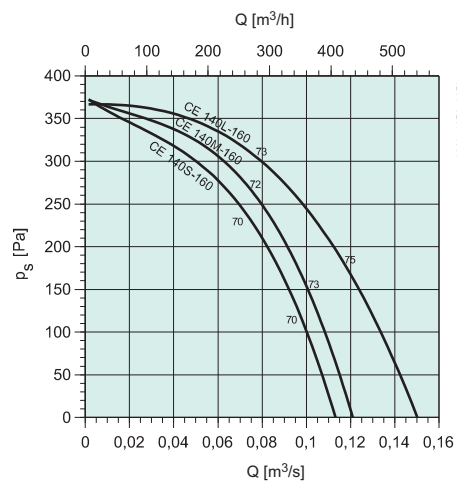
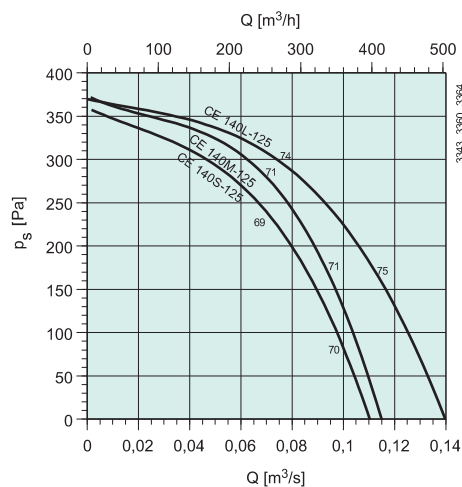

дБ(А)	Общ.	Октавные полосы частот, Гц							
		63	125	250	500	1k	2k	4k	8k
CE 140 S-125									
L _{вд} на входе	70	49	65	64	60	61	56	53	45
L _{вд} на выходе	70	49	65	64	63	63	59	53	48
L _{вд} к окружению	50	7	38	29	42	47	40	34	37
Условия измерений: 0,069 м³/с, 242 Па									
CE 140 M-125									
L _{вд} на входе	71	56	64	67	63	62	58	56	48
L _{вд} на выходе	72	48	65	67	66	64	60	56	51
L _{вд} к окружению	51	17	37	36	46	48	41	36	29
Условия измерений: 0,071 м³/с, 271 Па									
CE 140 L-125									
L _{вд} на входе	74	67	67	69	65	64	61	59	52
L _{вд} на выходе	74	62	66	69	67	67	64	59	56
L _{вд} к окружению	51	38	40	32	45	48	42	39	33
Условия измерений: 0,079 м³/с, 286 Па									

дБ(А)	Общ.	Октавные полосы частот, Гц							
		63	125	250	500	1k	2k	4k	8k
CE 140 S-160									
L _{вд} на входе	69	49	64	64	60	60	58	53	46
L _{вд} на выходе	69	50	64	64	61	61	57	51	47
L _{вд} к окружению	52	39	37	30	47	49	39	33	29
Условия измерений: 0,069 м³/с, 255 Па									
CE 140 M-160									
L _{вд} на входе	71	50	67	67	62	60	58	56	50
L _{вд} на выходе	71	50	66	66	63	63	59	54	51
L _{вд} к окружению	49	26	32	41	43	45	38	35	29
Условия измерений: 0,076 м³/с, 267 Па									
CE 140 L-160									
L _{вд} на входе	73	56	66	69	64	62	60	59	53
L _{вд} на выходе	73	53	65	69	66	65	63	58	56
L _{вд} к окружению	49	27	37	35	43	44	41	38	35
Условия измерений: 0,082 м³/с, 300 Па									

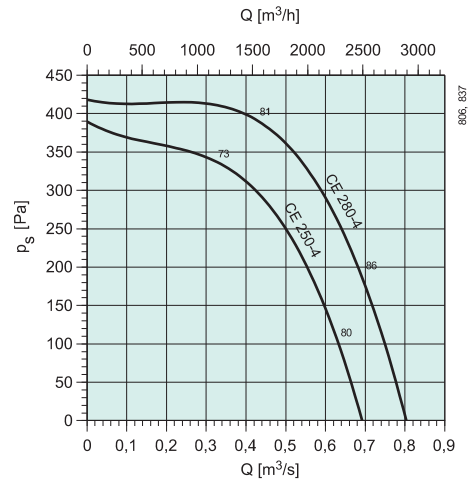
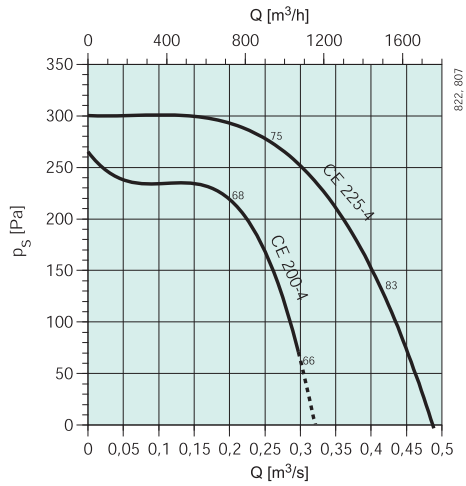

дБ(А)	Общ.	Октавные полосы частот, Гц							
		63	125	250	500	1k	2k	4k	8k
CE 200-4									
L _{вд} на входе	68	51	52	60	60	62	63	60	56
L _{вд} на выходе	69	44	45	57	63	65	61	59	55
L _{вд} к окружению	58	47	43	40	51	55	47	44	38
Условия измерений: 0,195 м³/с, 222 Па									
CE 225-4									
L _{вд} на входе	75	46	50	63	66	70	69	68	64
L _{вд} на выходе	75	46	51	63	66	70	68	67	64
L _{вд} к окружению	68	54	49	52	60	65	61	57	52
Условия измерений: 0,267 м³/с, 272 Па									

дБ(А)	Общ.	Октавные полосы частот, Гц							
		63	125	250	500	1k	2k	4k	8k
CE 250-4									
L _{вд} на входе	73	51	58	63	62	68	68	65	61
L _{вд} на выходе	76	49	53	63	68	72	69	68	63
L _{вд} к окружению	62	45	50	58	50	55	53	49	49
Условия измерений: 0,338 м³/с, 332 Па									
CE 280-4									
L _{вд} на входе	78	52	66	70	66	72	72	69	64
L _{вд} на выходе	80	50	60	66	72	75	73	73	66
L _{вд} к окружению	64	40	50	60	52	57	56	53	41
Условия измерений: 0,43 м³/с, 456 Па									

Центробежные вентиляторы

СТ



- Регулирование скорости
- Встроенные термодатчики
- Установка в любом положении
- Не требуют техобслуживания и надежны в работе

Вентиляторы СТ отличаются простотой монтажа. Вентиляторы данной серии оснащены рабочим колесом с загнутыми вперед лопатками и двигателем с внешним ротором. Корпус изготовлен из оцинкованной листовой стали.

Для защиты двигателя от перегрева вентиляторы оснащены встроенными термодатчиками с выводами для подключения к внешнему устройству защиты двигателя.

Электрические подключения вентиляторов СТ 200 выполняются через клеммную коробку. Подключения вентиляторов СТ 225-450 выполняются подведением питания непосредственно к двигателю вентилятора, без использования клеммной коробки.

ЭЛЕКТРИЧЕСКИЕ ПРИНАДЛЕЖНОСТИ



RTRD с. 295



RTRDU с. 295



STDТ с. 315

БЫСТРЫЙ ПОДБОР

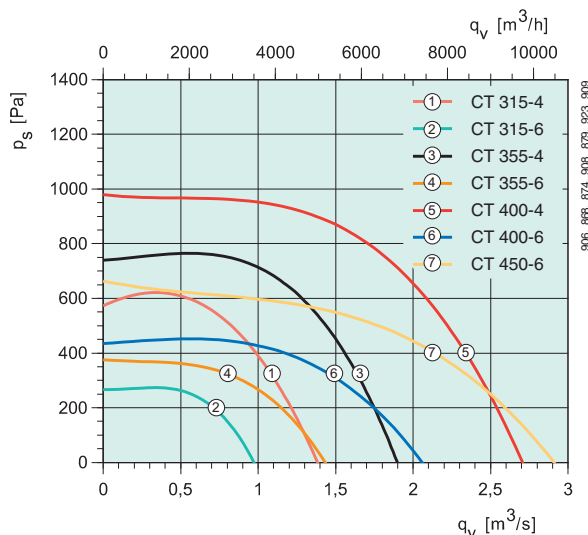
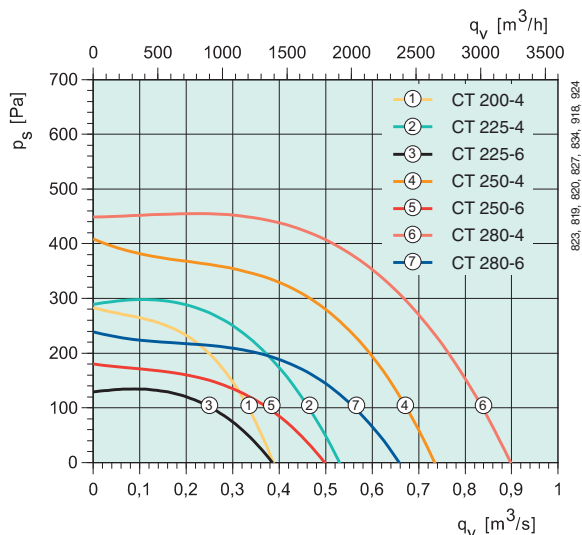

ТЕХНИЧЕСКИЕ ДАННЫЕ

Артикул		1579	1583	1581	1574	1584	1586	1575
СТ		200-4	225-4	225-6	250-4	250-6	280-4	280-6
Напряжение/частота	В/50 Гц	400 3~	400 3~	400 3~	400 3~	400 3~	400 3~	400 3~
Мощность	Вт	310	504	198	788	297	1333	407
Ток	А	0,551	0,892	0,42	1,4	0,624	2,35	0,863
Макс. расход воздуха	м ³ /ч	1411	1922	1390	2448	1800	3262	2113
Частота вращения	мин ⁻¹	1304	1319	857	1266	832	1307	825
Макс. темп. перемещаемого воздуха, °С	°С	61	70	70	60	55	70	60
" при регулировании скорости	°С	61	56	70	60	55	70	60
Уровень звукового давления на расст. 3 м	дБ(А)	44	53	45	60	51	59	45
Масса	кг	8,5	11,5	10,6	14,5	12,3	22,5	16
Класс изоляции двигателя		B	F	F	F	F	F	F
Класс защиты двигателя		IP 44	IP 54	IP 54	IP 54	IP 54	IP 54	IP 54
Тип термозащиты		STDT 16	STDT 16	STDT 16	STDT 16	STDT 16	STDT 16	STDT 16
Регулирование скорости, пять ступеней	Трансформатор	RTRD 2	RTRD 2	RTRD 2	RTRD 2	RTRD 2	RTRD 4	RTRD 2
Регулирование скорости, пять ступеней, 2 режима скорости	Трансформатор	RTRDU 2	RTRDU 2	RTRDU 2	RTRDU 2	RTRDU 2	RTRDU 4	RTRDU 2
Схема подключения, с. 362-371		7	8	8	8	8	8	8

РАЗМЕРЫ, мм

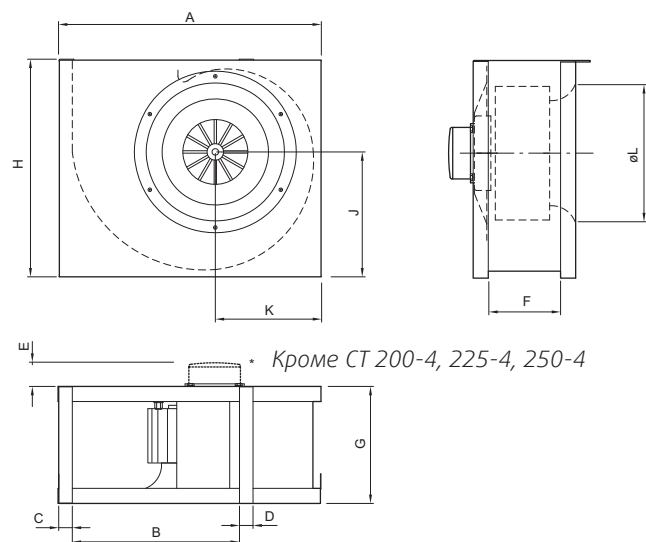

	A	B	C	D	E	F	G	H	J	K	ØL
СТ 200-4	404	250	26	26	4	132	183	332	187	164	186
СТ 225-4	445	280	25	25	6	147	198	369	211	180	234
СТ 225-6	445	280	25	25	40	147	198	369	211	180	234
СТ 250-4	492	315	26	26	8	167	218	412	239	198	261
СТ 250-6	492	315	26	26	42	167	218	412	239	198	261
СТ 280-4	547	357	26	26	50	182	233	455	257	221	293
СТ 280-6	547	357	26	26	46	182	233	455	257	221	293
СТ 315-4/6	615	400	26	26	58	203	254	517	298	247	326
СТ 355-4	689	450	26	26	70	227	278	574	325	287	367
СТ 355-6	689	450	26	26	53	227	278	574	325	287	367
СТ 400-4/6	768	500	26	26	72	252	304	643	365	310	413
СТ 450-6	859	560	26	26	76	283	335	721	412	348	463

ПРИНАДЛЕЖНОСТИ



VK с. 328



RSK с. 327



LDR с. 330

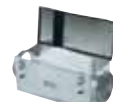

FFR с. 321



CWK с. 326



VBR с. 337

Артикул		1587	1576	1589	1588	1536	1591	1593
СТ		315-4	315-6	355-4	355-6	400-4	400-6	450-6
Напряжение/частота	В/50 Гц	400 3~	400 3~	400 3~	400 3~	400 3~	400 3~	400 3~
Мощность	Вт	2365	843	3716	1538	4984	2624	3821
Ток	А	3,95	1,69	6,16	2,88	8,12	4,84	6,76
Макс. расход воздуха	м³/ч	4356	3528	6228	5220	7236	7452	9216
Частота вращения	мин⁻¹	1233	782	1291	818	1312	843	842
Макс. темп. перемещаемого воздуха, °С	°С	40	55	70	70	70	70	59
" при регулировании скорости	°С	40	55	70	70	70	70	59
Уровень звукового давления на расст. 3 м	дБ(А)	65	55	63	56	70	58	61
Масса	кг	28,4	22,6	42,4	31	54,9	51	59,8
Класс изоляции двигателя		F	F	F	F	F	F	F
Класс защиты двигателя		IP 54	IP 54	IP 54	IP 54	IP 54	IP 54	IP 54
Тип термозащиты		STDT 16	STDT 16	STDT 16	STDT 16	STDT 16	STDT 16	STDT 16
Регулирование скорости, пять ступеней	Трансформатор	RTRD 7	RTRD 2	RTRD 7	RTRD 4	RTRD 14	RTRD 7	RTRD 7
Регулирование скорости, пять ступеней, 2 режима скорости	Трансформатор	RTRDU 7	RTRDU 2	RTRDU 7	RTRDU 4	–	RTRDU 7	RTRDU 7
Схема подключения, с. 362–371		8	8	8	8	8	8	8

Центробежные вентиляторы

РАБОЧАЯ ХАРАКТЕРИСТИКА

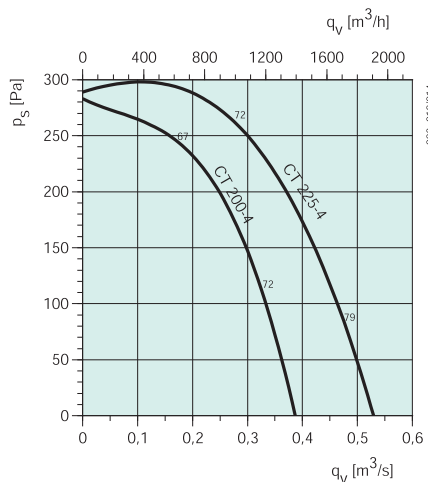

дБ(А)	Общ.	Октавные полосы частот, Гц							
		63	125	250	500	1k	2k	4k	8k
CT 200-4									
L _{вд} на входе	67	44	50	62	56	60	60	57	52
L _{вд} на выходе	69	44	46	59	62	65	62	60	55
L _{вд} к окружению	51	37	31	44	43	45	45	41	34
Условия измерений: 0,181 м³/с, 254 Па									
CT 225-4									
L _{вд} на входе	75	65	64	71	63	67	67	65	61
L _{вд} на выходе	77	63	59	69	69	72	68	66	63
L _{вд} к окружению	59	44	40	47	49	53	54	51	53
Условия измерений: 0,291 м³/с, 263 Па									

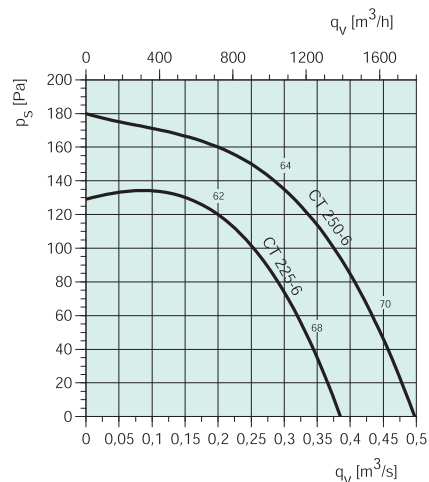

дБ(А)	Общ.	Октавные полосы частот, Гц							
		63	125	250	500	1k	2k	4k	8k
CT 225-6									
L _{вд} на входе	62	38	45	55	54	55	56	53	43
L _{вд} на выходе	64	39	39	53	59	57	56	54	46
L _{вд} к окружению	51	34	35	44	47	44	43	41	39
Условия измерений: 0,194 м³/с, 125 Па									
CT 250-6									
L _{вд} на входе	64	41	46	54	55	58	58	55	47
L _{вд} на выходе	67	41	41	54	62	60	59	58	49
L _{вд} к окружению	58	46	33	42	50	53	53	47	35
Условия измерений: 0,29 м³/с, 143 Па									

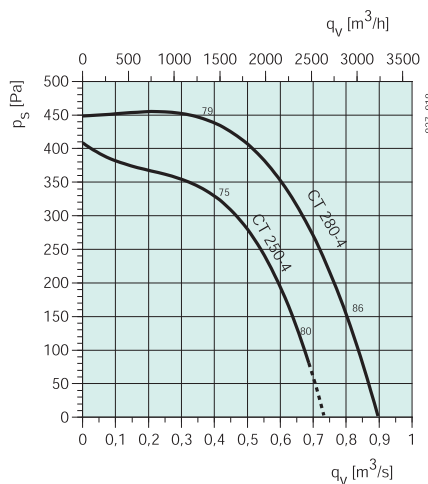

дБ(А)	Общ.	Октавные полосы частот, Гц							
		63	125	250	500	1k	2k	4k	8k
CT 250-4									
L _{вд} на входе	75	51	57	62	63	71	70	68	64
L _{вд} на выходе	77	50	52	63	68	74	70	69	64
L _{вд} к окружению	67	53	43	47	56	64	61	56	50
Условия измерений: 0,425 м³/с, 319 Па									
CT 280-4									
L _{вд} на входе	79	55	62	66	67	74	75	70	66
L _{вд} на выходе	81	54	58	66	72	77	74	72	67
L _{вд} к окружению	66	49	42	52	53	62	61	57	53
Условия измерений: 0,399 м³/с, 445 Па									

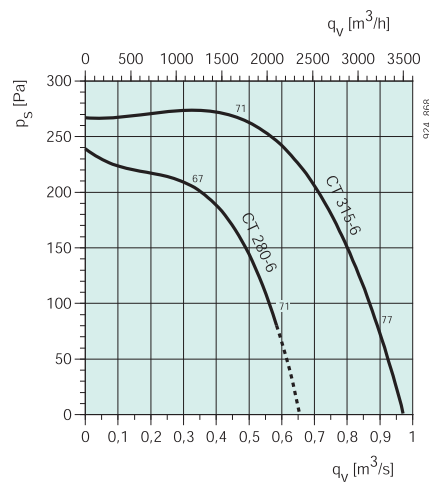

дБ(А)	Общ.	Октавные полосы частот, Гц							
		63	125	250	500	1k	2k	4k	8k
CT 280-6									
L _{вд} на входе	67	44	51	56	59	62	60	58	51
L _{вд} на выходе	70	42	46	56	66	64	61	60	52
L _{вд} к окружению	52	41	31	40	44	48	45	40	31
Условия измерений: 0,341 м³/с, 205 Па									
CT 315-6									
L _{вд} на входе	71	49	57	59	63	66	64	63	56
L _{вд} на выходе	72	47	52	60	68	65	64	64	55
L _{вд} к окружению	62	38	37	48	57	57	53	50	41
Условия измерений: 0,479 м³/с, 274 Па									

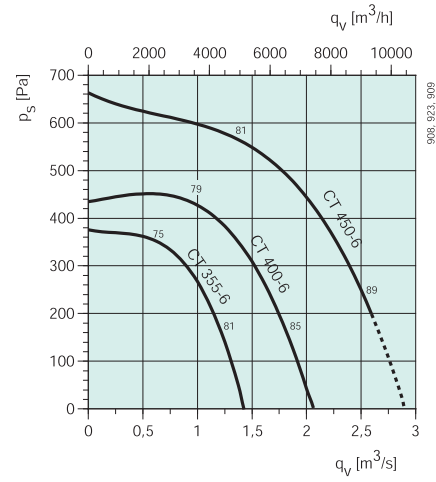
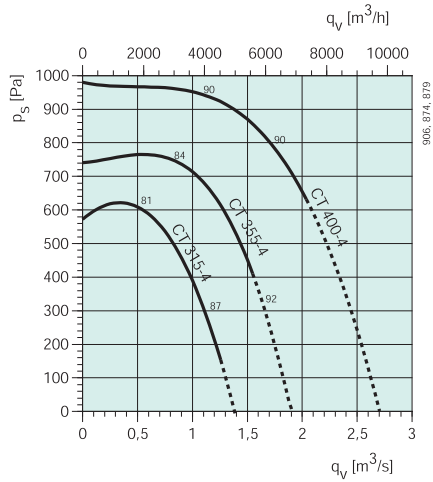

дБ(А)	Общ.	Октавные полосы частот, Гц							
		63	125	250	500	1k	2k	4k	8k
СТ 315-4									
L _{вд} на входе	81	59	68	66	68	76	76	74	69
L _{вд} на выходе	83	56	64	69	74	78	76	75	71
L _{вд} к окружению	72	51	49	55	61	68	66	62	55
Условия измерений: 0,615 м³/с, 594 Па									
СТ 355-4									
L _{вд} на входе	84	60	71	68	73	81	79	75	71
L _{вд} на выходе	88	57	69	73	79	84	81	79	73
L _{вд} к окружению	70	44	51	54	56	68	62	54	48
Условия измерений: 0,922 м³/с, 756 Па									
СТ 400-4									
L _{вд} на входе	90	60	72	76	81	87	84	80	76
L _{вд} на выходе	88	63	73	71	76	84	82	77	74
L _{вд} к окружению	77	46	52	61	67	75	69	60	54
Условия измерений: 1,16 м³/с, 974 Па									

дБ(А)	Общ.	Октавные полосы частот, Гц							
		63	125	250	500	1k	2k	4k	8k
СТ 355-6									
L _{вд} на входе	75	52	59	60	67	70	69	66	62
L _{вд} на выходе	79	63	63	67	74	74	71	70	64
L _{вд} к окружению	63	39	42	49	58	59	56	50	45
Условия измерений: 0,688 м³/с, 355 Па									
СТ 400-6									
L _{вд} на входе	79	56	63	62	75	73	72	69	65
L _{вд} на выходе	81	51	60	67	76	75	74	72	66
L _{вд} к окружению	65	40	43	48	60	60	58	49	42
Условия измерений: 1,0 м³/с, 442 Па									
СТ 450-6									
L _{вд} на входе	81	60	66	64	77	75	74	70	67
L _{вд} на выходе	85	55	64	70	80	79	78	74	69
L _{вд} к окружению	67	39	49	51	64	63	59	48	45
Условия измерений: 1,35 м³/с, 593 Па									

Центробежные вентиляторы

CKS



- Откидная дверца для обслуживания
- Регулирование скорости
- Встроенные термодатчики
- Установка в любом положении

Откидная дверца упрощает чистку и ремонт. Не требуют техобслуживания и надежны в работе.

Вентиляторы CKS отличаются простотой монтажа. Вентиляторы данной серии оснащены рабочим колесом с загнутыми назад лопатками и двигателями с внешним ротором. Корпус изготовлен из оцинкованной листовой стали.

Для защиты двигателя от перегрева вентиляторы оснащены встроенными термодатчиками с выводами для подключения к внешнему устройству защиты двигателя.

ЭЛЕКТРИЧЕСКИЕ ПРИНАДЛЕЖНОСТИ



S-ET с. 314



RTRE с. 294



REU с. 294



REE с. 295



RTRD/RTRDU с. 295



STDT с. 315

БЫСТРЫЙ ПОДБОР

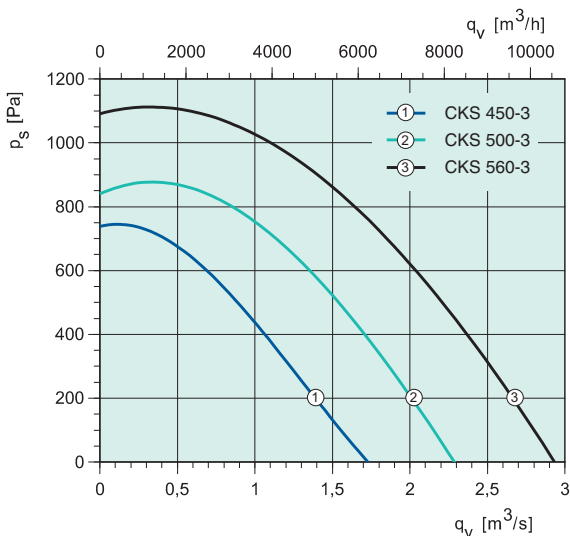
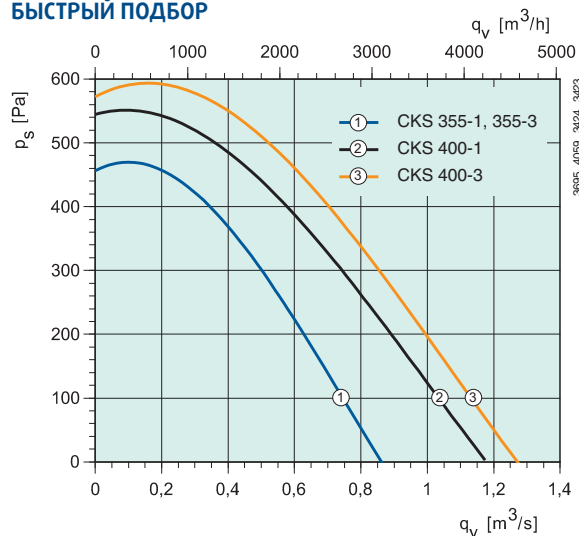

ТЕХНИЧЕСКИЕ ДАННЫЕ

Артикул		1518	1519	1520	1521	1522	1523	1524
CKS		355-1	355-3	400-1	400-3	450-3	500-3	560-3
Напряжение/частота	В/50 Гц	230~	400 3~	230~	400 3~	400 3~	400 3~	400 3~
Мощность	Вт	410	353	611	687	1048	1726	2801
Ток	А	1,96	0,73	2,77	1,6	1,88	3,34	4,86
Макс. расход воздуха	m^3/h	3125	3082	4248	4572	6300	8352	10728
Частота вращения	$мин^{-1}$	1356	1380	1314	1404	1333	1393	1360
Макс. темп. перемещаемого воздуха, °C	°C	70	70	70	70	70	66	70
“ при регулировании скорости	°C	70	70	70	70	68	62	70
Уровень звукового давления на расст. 3 м	дБ(А)	54	50	56	48	60	65	68
Масса	кг	26,4	25,2	33	32,6	43,6	60,6	74,1
Класс изоляции двигателя		F	F	F	F	F	F	F
Класс защиты двигателя		IP 54	IP 54	IP 54	IP 54	IP 54	IP 54	IP 54
Емкость конденсатора	мкФ	8	–	14	–	–	–	–
Тип термозащиты		S-ET 10	STDT 16	S-ET 10	STDT 16	STDT 16	STDT 16	STDT 16
Регулирование скорости, пять ступеней	Трансформатор	RTRE 3	RTRD 2	RTRE 3	RTRD 2	RTRD 4	RTRD 4	RTRD 7
Регулирование скорости, пять ступеней, 2 режима скорости	Трансформатор	REU 3	RTRDU 2	REU 3	RTRDU 2	RTRDU 4	RTRDU 4	RTRDU 7
Регулирование скорости, плавное	Тиристор	REE 4	–	REE 4	–	–	–	–
Схема подключения, с. 362–371		6	8	6	8	8	8	8

РАЗМЕРЫ, мм

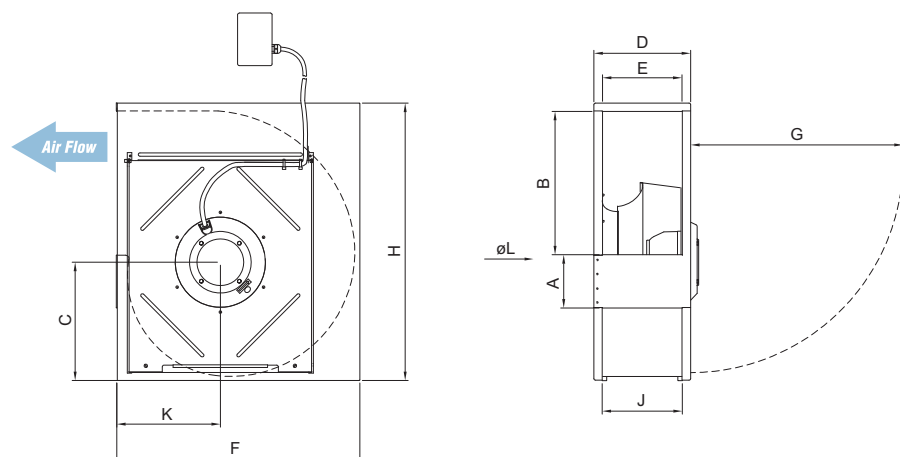

ПРИНАДЛЕЖНОСТИ



ISE с. 343



LDC с. 320



USE с. 343

CKS	A	B	C	D	E	F	G	H	J	K	∅L
355	135	342	283	243	193	590	530	668	196	250	329
400	148	383	317	266	216	658	530	748	219	283	370
450	160	432	355	294	244	734	650	837	247	312	415
500	180	482	393	317	267	810	650	926	270	343	469
560	197	542	440	342	292	900	650	1033	295	380	515

Центробежные вентиляторы

РАБОЧАЯ ХАРАКТЕРИСТИКА

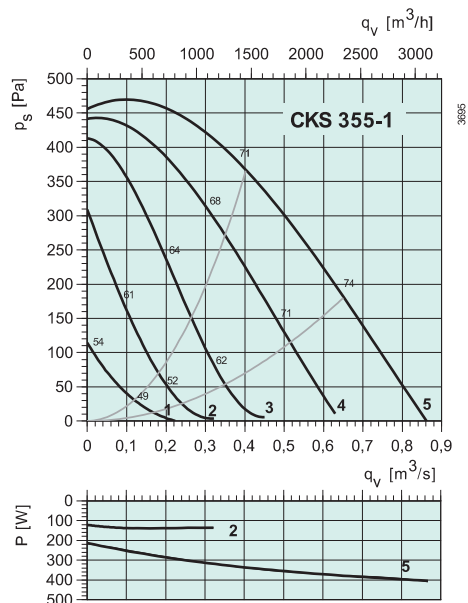

дБ(A)	Общ.	Октавные полосы частот, Гц							
		63	125	250	500	1k	2k	4k	8k
L_{wA} на входе	71	45	60	65	65	64	61	55	52
L_{wA} на выходе	72	46	58	66	66	66	63	54	49
L_{wA} к окружению	61	32	46	58	52	54	50	42	33
При наличии LDC 355-900									
L_{wA} на входе	62	45	57	59	52	46	51	49	45
L_{wA} на выходе	63	46	55	60	53	48	53	48	42
Условия измерений: 0,399 м³/с, 375 Па									

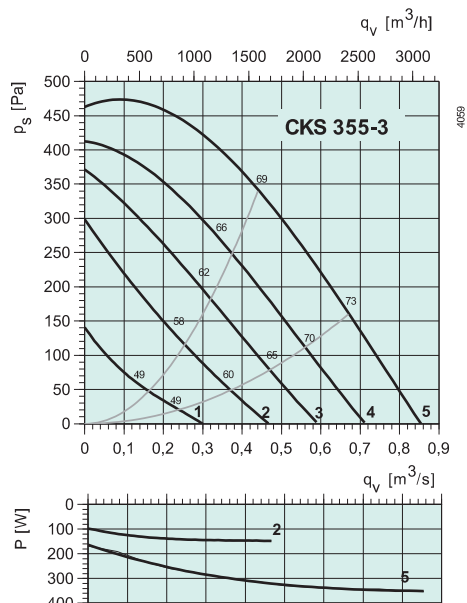

дБ(A)	Общ.	Октавные полосы частот, Гц							
		63	125	250	500	1k	2k	4k	8k
L_{wA} на входе	69	44	58	63	64	62	60	58	55
L_{wA} на выходе	73	44	57	68	67	66	63	54	45
L_{wA} к окружению	57	25	41	53	48	51	48	41	33
При наличии LDC 355-900									
L_{wA} на входе	61	44	55	57	51	44	50	52	48
L_{wA} на выходе	64	44	54	62	54	48	53	48	38
Условия измерений: 0,435 м³/с, 345 Па									

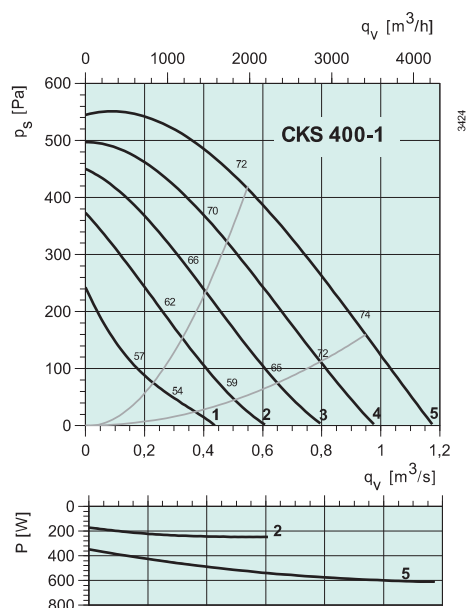

дБ(A)	Общ.	Октавные полосы частот, Гц							
		63	125	250	500	1k	2k	4k	8k
L_{wA} на входе	72	49	63	66	67	65	64	58	54
L_{wA} на выходе	76	45	65	71	71	69	65	60	58
L_{wA} к окружению	63	38	47	59	55	56	54	42	37
При наличии LDC 400-900									
L_{wA} на входе	66	48	60	61	57	52	57	53	48
L_{wA} на выходе	69	44	62	66	61	56	58	55	52
Условия измерений: 0,511 м³/с, 438 Па									

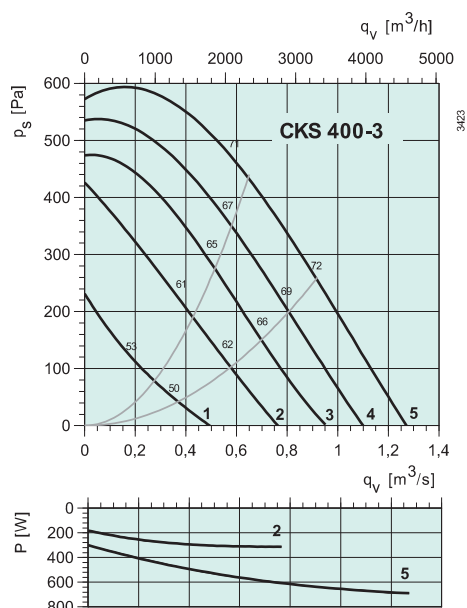

дБ(A)	Общ.	Октавные полосы частот, Гц							
		63	125	250	500	1k	2k	4k	8k
L_{wA} на входе	71	41	60	65	66	62	60	52	42
L_{wA} на выходе	77	48	61	72	72	71	67	59	52
L_{wA} к окружению	55	15	37	50	50	49	46	30	12
При наличии LDC 400-900									
L_{wA} на входе	64	40	57	60	56	49	53	47	36
L_{wA} на выходе	70	47	58	67	62	58	60	54	46
Условия измерений: 0,552 м³/с, 491 Па									

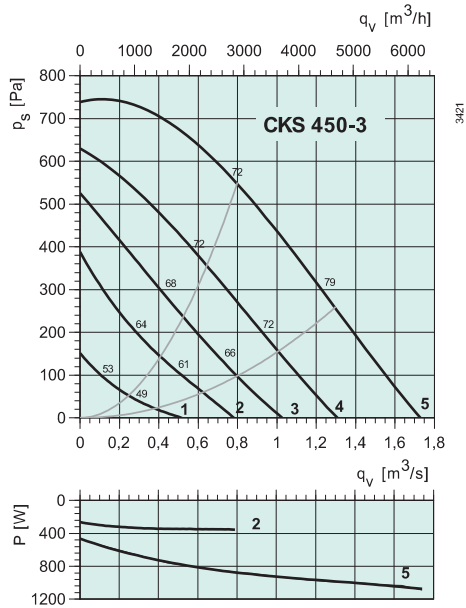

дБ(A)	Общ.	Октавные полосы частот, Гц							
		63	125	250	500	1k	2k	4k	8k
L_{wA} на входе	72	42	62	65	67	65	64	56	46
L_{wA} на выходе	79	51	64	72	74	73	69	62	57
L_{wA} к окружению	67	28	48	64	60	59	56	44	33

Условия измерений: 0,798 м³/с, 548 Па

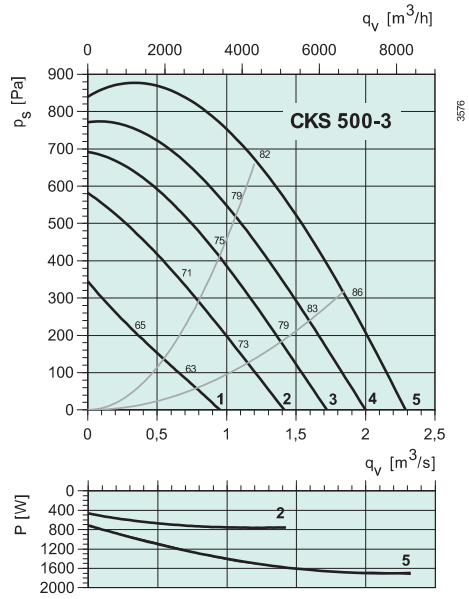

дБ(A)	Общ.	Октавные полосы частот, Гц							
		63	125	250	500	1k	2k	4k	8k
L_{wA} на входе	82	55	69	74	78	74	73	66	58
L_{wA} на выходе	87	56	68	81	83	81	76	72	61
L_{wA} к окружению	72	33	56	61	68	67	63	51	41

Условия измерений: 1,21 м³/с, 672 Па

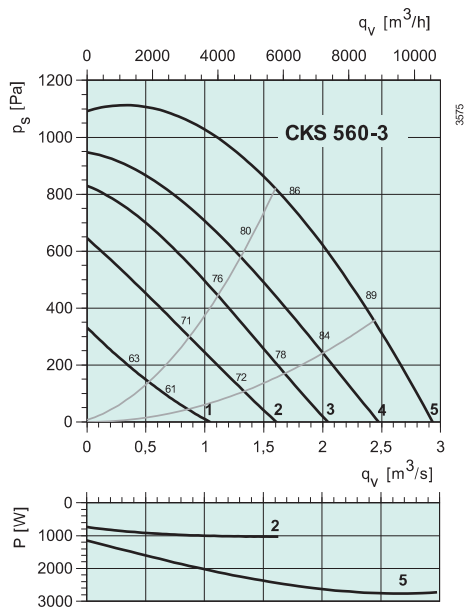

дБ(A)	Общ.	Октавные полосы частот, Гц							
		63	125	250	500	1k	2k	4k	8k
L_{wA} на входе	86	61	72	80	81	78	77	71	63
L_{wA} на выходе	89	65	72	83	83	84	79	72	63
L_{wA} к окружению	75	37	58	71	67	69	65	56	48

Условия измерений: 1,76 м³/с, 761 Па

Центробежные вентиляторы



KBR/KBT EC

KBR/KBT EC

- Энергоэффективный EC-двигатель
- Регулирование скорости в диапазоне от 0 до 100 %
- Встроенная защита двигателя
- Низкий уровень шума
- Макс. температура перемещаемого воздуха 120 °С

Технология EC – это интеллектуальная технология, в которой используются встроенная электронная система управления. Система позволяет уменьшить потери на скольжение в двигателе и обеспечить работу двигателя в оптимальном режиме нагружения. Благодаря этому КПД EC-двигателей намного выше, а уровень потребляемой мощности существенно ниже по сравнению с обычными AC-двигателями. Вентиляторы EC отличаются низкой потребляемой мощностью и исключительной простотой управления. Скорость вращения вентилятора регулируется в зависимости от требуемого расхода воздуха, при этом двигатель работает с высоким КПД. При одинаковых расходах воздуха EC-вентиляторы потребляют существенно меньше энергии, чем вентиляторы с AC-двигателями. Еще одной особенностью вентиляторов EC является пониженное энергопотребление не только при работе с полной нагрузкой, но и при работе с частичной нагрузкой. Пониженное энергопотребление приводит к снижению эксплуатационных расходов. Устройства силовой электроники встроены в корпус двигателя. Все модели оснащены сухим контактом для подключения к аварийной сигнализации. Напряжение питания для однофазных вентиляторов может изменяться в диапазоне от 200 до 277 В. Для регулирования скорости используется сигнал 0-10 В. Каждый двигатель оснащен выходом с напряжением 10 В для питания внешнего потенциометра или датчика. Вентиляторы KBR-EC оснащены алюминиевым рабочим колесом с загнутыми назад лопатками. Корпус с двойными стенками из листовой оцинкованной стали изолирован слоем минеральной ваты толщиной 50 мм. Вентиляторы KBR-EC оснащены откидной дверцей для удобства осмотра и обслуживания. Направление открытия дверцы (правое/левое) можно легко изменять. Вентилятор изолирован от корпуса с помощью соединителей и виброгасителей, встроенных в несущую раму.

ЭЛЕКТРИЧЕСКИЕ ПРИНАДЛЕЖНОСТИ



MTP 10
с. 314



MTV 1 с. 314



REV с. 313



EC-Vent
с. 303

ТЕХНИЧЕСКИЕ ДАННЫЕ

Артикул		33396	33397	33653	33400	33398	33665	33231	33259
KBR-EC		280	315	315-L	355	355-K	355-L		
KBT-EC								200	250
Напряжение/частота	В/50 Гц	230	230	230	230	230	400	230	400
Число фаз	~	1	1	1	1	1	3	1	3
Мощность	Вт	107	173	1268	498	296	2567	535	1252
Ток	А	0.502	0.771	5.53	2.17	1.3	3.92	2.43	2.01
Макс. расход воздуха	м³/ч	1534	2084	4032	3589	2959	6696	1994	3330
Частота вращения	мин⁻¹	1512	1512	3025	1495	1514	2610	1498	1370
Макс. темп. перемещаемого воздуха	°С	120	120	120	120	120	120	70	120
" при регулировании скорости	°С	120	120	120	120	120	120	70	120
Уровень звукового давления на расст. 4/10 м	дБ(А)	31/23	34/26	49/41	39/31	39/31	52/44	36/28	37/29
Масса	кг	47	75	75	81	81	83	35.6	52.5
Класс изоляции двигателя		F	F	F	F	F	F	F	F
Класс защиты двигателя		IP 55	IP 55	IP 55	IP 55	IP 55	IP 55	IP 55	IP 55
Регулирование скорости, плавное		MTP 10	MTP 10	MTP 10	MTP 10	MTP 10	MTP 10	MTP 10	MTP 10
Схема подключения, с. 362–371		46	46	48	48	46	?	48	47

РАЗМЕРЫ, мм

ПРИНАДЛЕЖНОСТИ

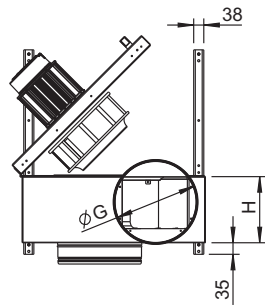
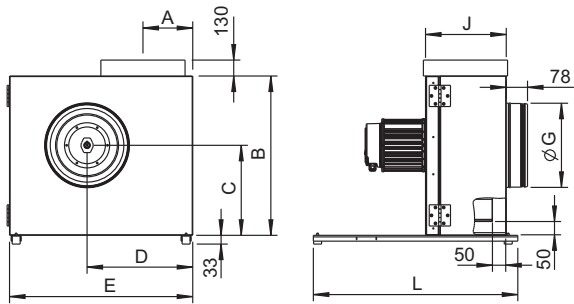

KBR-EC	A	B	C	D	E	ØG	H	J	L
280	171,5	537	295	360	625	280	234	291	600
315	187,5	600	339	398	690	315	249	307	800
355	206,7	655	372	451	770	355	273	331	770

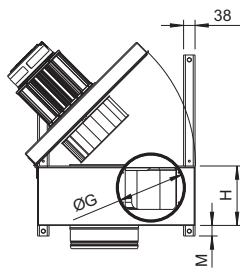
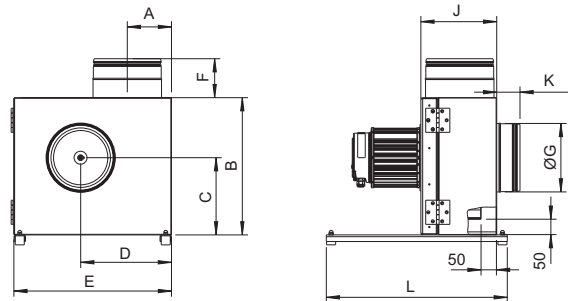

KBT-EC	A	B	C	D	E	F	ØG	H	J	K	L	M
200	142,7	445	249	292	510	130	200	174	232	78	450	35
250	160	500	285	333	576	130	250	213	272	78	600	35
280	171,5	537	295	360	625	130	280	213	291	78	600	35



БЫСТРЫЙ ПОДБОР

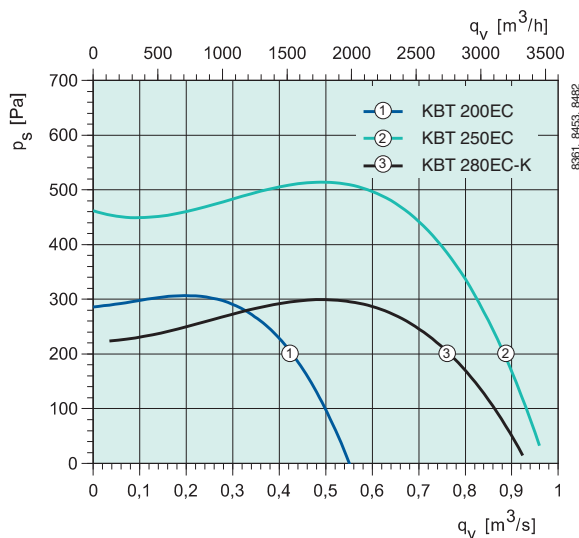
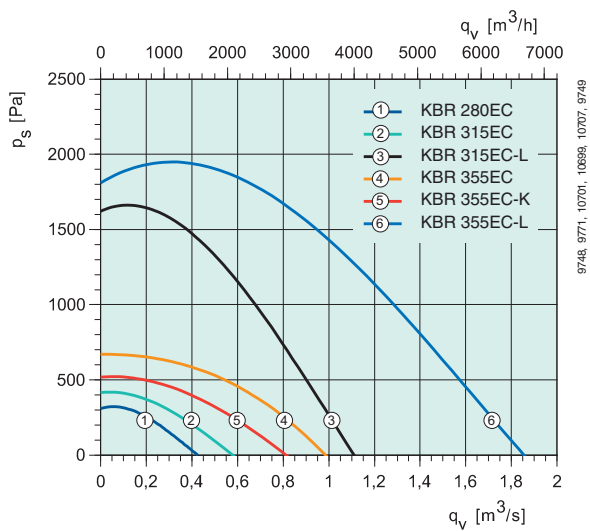

Центробежные вентиляторы

РАБОЧАЯ ХАРАКТЕРИСТИКА

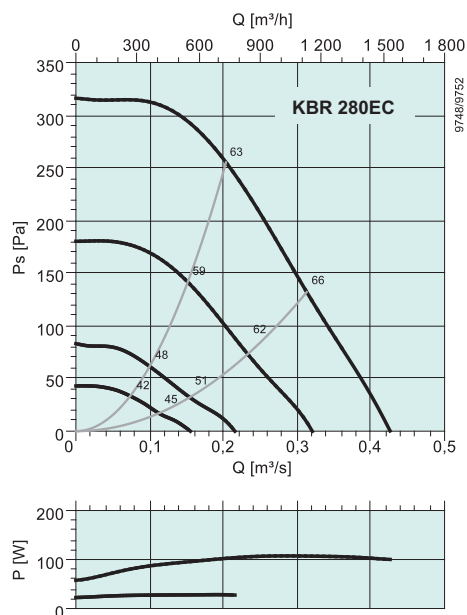

дБ(A)	Общ.	Октавные полосы частот, Гц							
		63	125	250	500	1k	2k	4k	8k
L_{wA} на входе	63	31	45	56	57	55	56	53	47
L_{wA} на выходе	64	34	47	59	58	56	56	47	46
L_{wA} к окружению	53	28	41	47	39	43	41	50	31

Условия измерений: 0,204 m^3/c , 255 Па

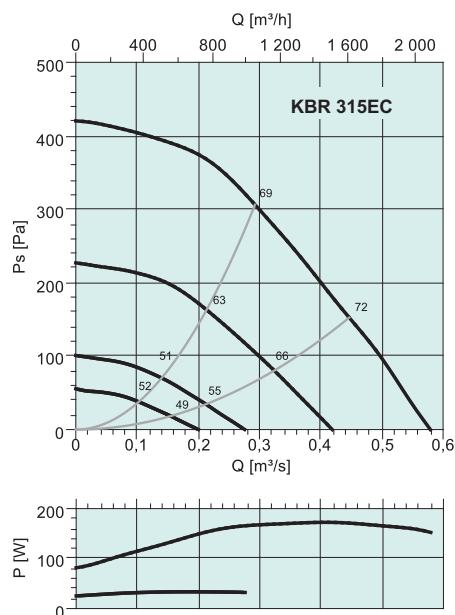

дБ(A)	Общ.	Октавные полосы частот, Гц							
		63	125	250	500	1k	2k	4k	8k
L_{wA} на входе	69	46	58	64	65	58	58	54	49
L_{wA} на выходе	70	46	58	66	66	61	60	53	48
L_{wA} к окружению	49	16	39	45	39	44	36	34	25

Условия измерений: 0,293 m^3/c , 306 Па

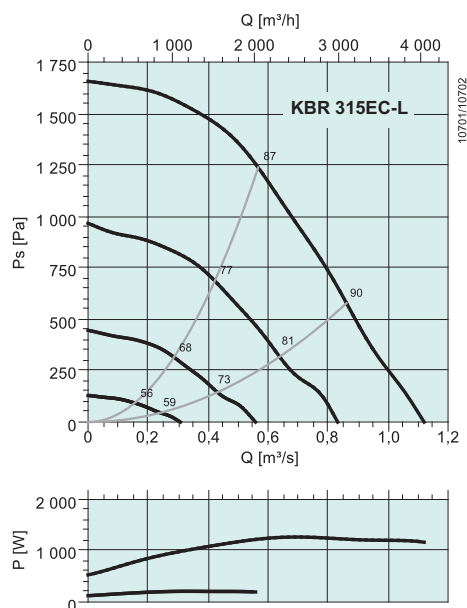

дБ(A)	Общ.	Октавные полосы частот, Гц							
		63	125	250	500	1k	2k	4k	8k
L_{wA} на входе	87	63	74	76	85	74	75	72	67
L_{wA} на выходе	90	64	72	75	88	81	80	71	66
L_{wA} к окружению	61	42	54	55	56	51	52	48	40

Условия измерений: 0,61 m^3/c , 1286 Па

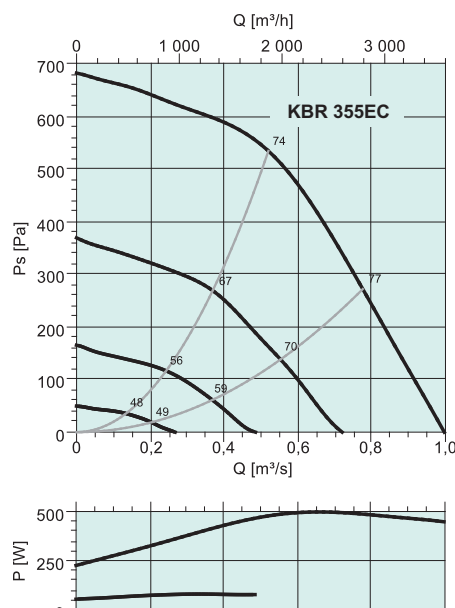

дБ(A)	Общ.	Октавные полосы частот, Гц							
		63	125	250	500	1k	2k	4k	8k
L_{wA} на входе	74	55	65	69	69	64	61	60	55
L_{wA} на выходе	76	60	65	74	68	66	61	59	54
L_{wA} к окружению	54	26	42	45	45	45	47	49	45

Условия измерений: 0,52 m^3/c , 534 Па

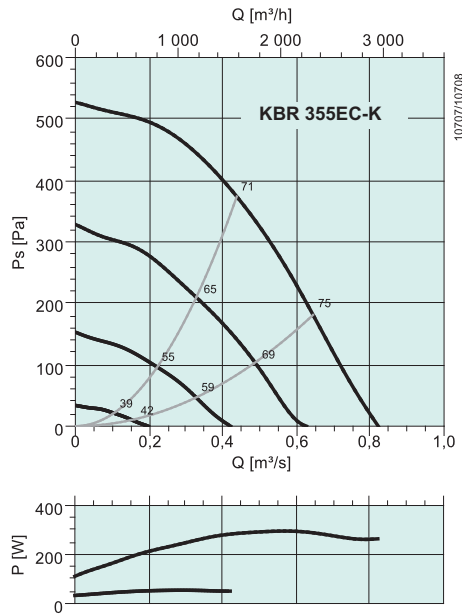

дБ(А)	Общ.	Октавные полосы частот, Гц							
		63	125	250	500	1k	2k	4k	8k
$L_{\text{вд}}$ на входе	71	60	62	63	67	61	61	57	51
$L_{\text{вд}}$ на выходе	71	56	59	65	66	63	59	54	49
$L_{\text{вд}}$ к окружению	47	31	35	36	36	45	38	31	24

Условия измерений: 0,438 м³/с, 374 Па

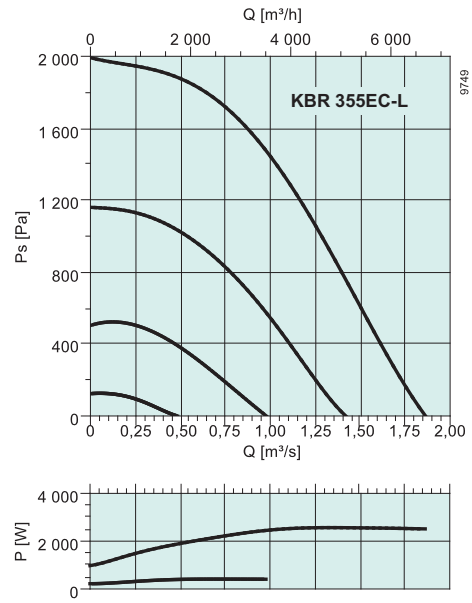

дБ(А)	Общ.	Октавные полосы частот, Гц							
		63	125	250	500	1k	2k	4k	8k
$L_{\text{вд}}$ на входе	74	55	65	69	69	65	62	60	55
$L_{\text{вд}}$ на выходе	77	60	65	74	68	66	62	59	55
$L_{\text{вд}}$ к окружению	55	26	42	46	45	45	47	50	45

Условия измерений: 0,438 м³/с, 374 Па

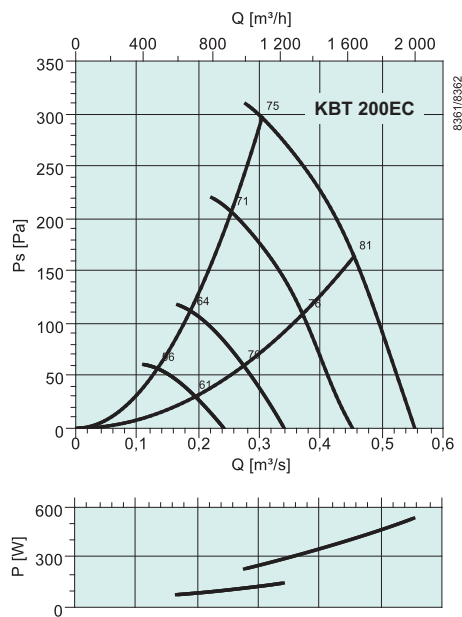

дБ(А)	Общ.	Октавные полосы частот, Гц							
		63	125	250	500	1k	2k	4k	8k
$L_{\text{вд}}$ на входе	75	60	59	72	66	68	64	62	56
$L_{\text{вд}}$ на выходе	77	63	69	74	69	68	64	62	56
$L_{\text{вд}}$ к окружению	59	26	23	53	50	49	54	52	42

Условия измерений: 0,304 м³/с, 296 Па

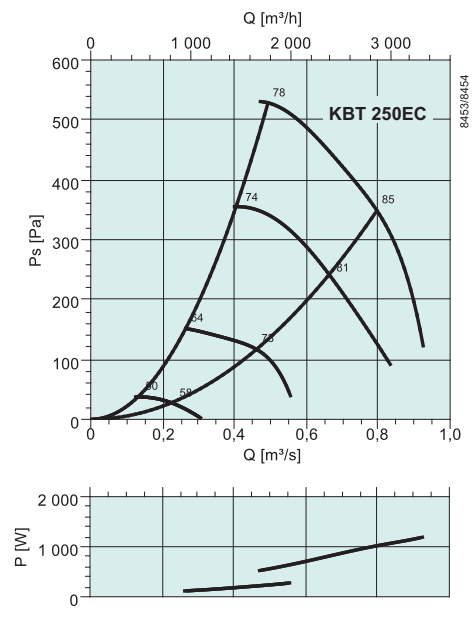

дБ(А)	Общ.	Октавные полосы частот, Гц							
		63	125	250	500	1k	2k	4k	8k
$L_{\text{вд}}$ на входе	78	51	68	69	69	73	70	69	64
$L_{\text{вд}}$ на выходе	80	58	68	73	73	75	71	70	63
$L_{\text{вд}}$ к окружению	60	12	45	51	50	54	53	55	50

Условия измерений: 0,493 м³/с, 528 Па

Центробежные вентиляторы

КВТ/КВР

КВТ/КВР

- Макс. температура перемещаемого воздуха 120 °С
- Регулирование скорости
- Встроенные термодатчики
- Низкий уровень шума

Рабочее колесо вентиляторов изготовлено из листовой оцинкованной стали, у моделей КВТ лопасти загнуты вперед, у моделей КВР – назад. Корпус с двойными стенками из листовой оцинкованной стали изолирован слоем минеральной ваты толщиной 50 мм.

Вентиляторы КВТ и КВР имеют откидную дверцу для удобства осмотра и обслуживания. Направление открытия дверцы (правое/левое) можно легко изменять. Вентилятор изолирован от корпуса с помощью соединителей и виброгасителей, встроенных в несущую раму.

Для защиты двигателя от перегрева вентиляторы оснащены встроенными термодатчиками с выводами для подключения к внешнему устройству защиты двигателя.



ЭЛЕКТРИЧЕСКИЕ ПРИНАДЛЕЖНОСТИ



REV с. 313



RTRD с. 295



RTRDU с. 295



S-DT2 с. 313



STDT с. 315

БЫСТРЫЙ ПОДБОР

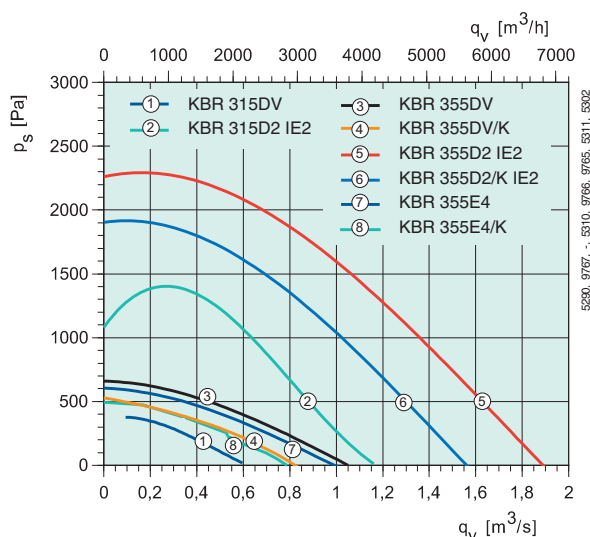
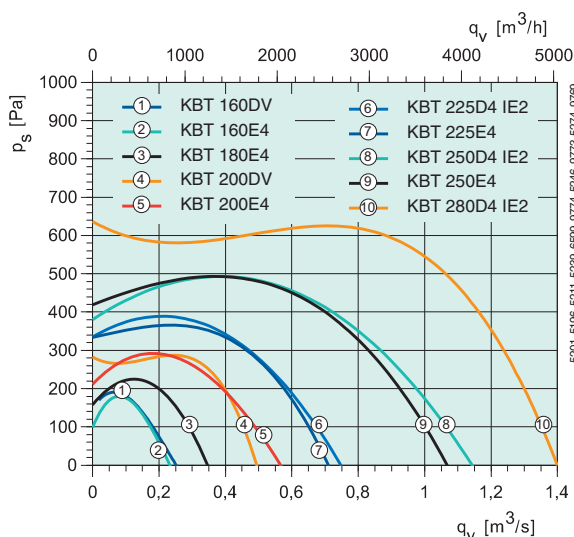

ТЕХНИЧЕСКИЕ ДАННЫЕ

Артикул		5823	5976	5824	5825	5826	33556	5828	33557	5830	33558
КВТ		160DV	160E4	180E4	200DV	200E4	225D4 IE2	225E4	250D4 IE2	250E4	280D4 IE2
Напряжение/частота	В/50 Гц	400 3~	230 ~	230 ~	400 3~	230 ~	400 3~	230 ~	400 3~	230 ~	400 3~
Мощность на валу	Вт	0.16	0.14	0.14	0.55	0.75	0.75	0.88	1.5	1.84	2.2
Ток	А	0.57	1.1	1.11	1.88	5.1	1.78	5.5	3.39	10.5	4.64
Макс. расход воздуха	м³/ч	893	832	1242	2099	1948	2689	2351	4140	3888	5004
Частота вращения	мин⁻¹	1120	1476	1490	1360	1370	1390	1417	1400	1400	1420
Макс. темп. перемещаемого воздуха, °С		120	120	120	120	120	120	120	120	120	120
Уровень звукового давления на расст. 4/10 м	дБ(А)	31/23	31/23	34/26	37/29	37/29	39/31	38/30	44/36	45/37	47/39
Масса	кг	24	25	29	35.6	40.2	40.3	43	52.5	52	63
Класс изоляции двигателя		F	F	F	F	F	F	F	F	F	F
Класс защиты двигателя		IP 54	IP 54	IP 54	IP 54	IP 54	IP 55	IP 54	IP 55	IP 54	IP 55
Емкость конденсатора	мкФ	–	6	6	–	30	–	30	–	50	–
Тип термозащиты		STDT 16	S-ET 10	S-ET 10	STDT 16	S-ET 10	U-EK 230E	S-ET 10	U-EK 230E	S-ET 10	U-EK 230E
Регулирование скорости, пять ступеней		RTRD 2	RTRE 1.5	RTRE 1.5	RTRD 2	RTRE 7	FRQ5(S)-4A	RTRE 7	FRQ5(S)-4A	RTRE 12	FRQ5(S)-10A
Регулирование скорости, пять ступеней, 2 режима скорости		RTRDU 2	REU 1.5*	REU 1.5*	RTRDU 2	REU 7*	–	REU 7*	–	–	–
Переключатель, треугольник/звезда, 2 ст., 400 В		S-DT2	–	–	S-DT2	–	–	–	–	–	–
Регулирование скорости, плавное		FXDM	–	–	FXDM	–	FRQ(S)-4A	–	FRQ(S)-4A	–	FRQ(S)-10A
Схема подключения, с. 362–371		17	21	21	17	21	17	21	13b Y	21	13b Y

* + S-ET 10

РАЗМЕРЫ, мм

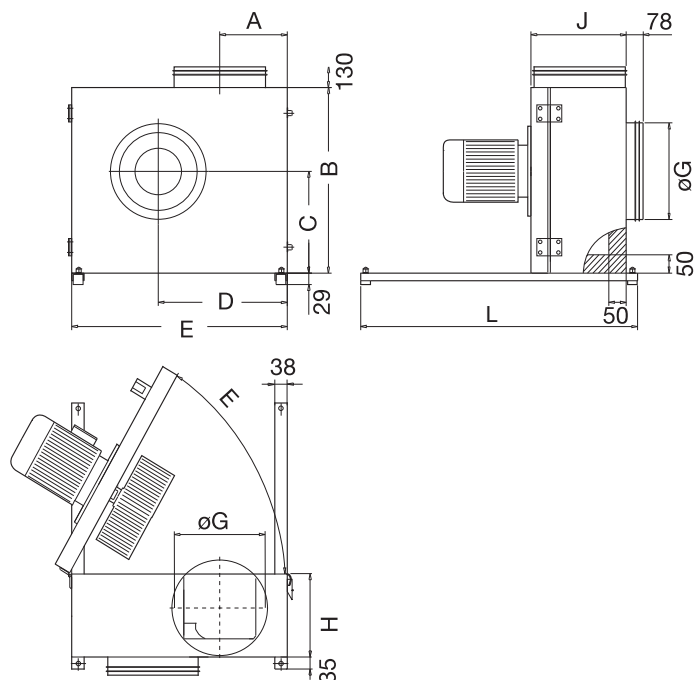

ПРИНАДЛЕЖНОСТИ



КВТ	A	B	C	D	E	øG	H	J	L
160	127,4	382	213	248	435	160	149	207	450
180	134,4	412	230	269	470	200	161	219	450
200	142,7	445	249	292	510	200	174	232	450
225	146,5	455	256	301	522	225	193	251	600
250	162	500	282	333	576	250	213	272	600
280	171,5	537	295	360	625	280	234	291	600

КВТ	A	B	C	D	E	øG	H	J	L
315	187,5	600	339	398	690	315	249	307	800
355	206,7	655	372	451	770	355	273	331	770

Артикул		5833	33559	5835	5977	33560	33561	5980	5978
КВР		315DV	315D2 IE2	355DV	355DV/K	355D2 IE2	355D2/K IE2	355E4	355E4/K
Напряжение/частота	В/50 Гц	400 3~	400 3~	400 3~	400 3~	400 3~	400 3~	230 ~	230 ~
Мощность на валу	кВт	0,37	1,5	0,37	0,37	3,0	2,2	0,37	0,37
Ток	А	1,39	3,16	1,39	1,39	5,86	4,48	2,1	2,1
Макс. расход воздуха	м³/ч	2200	4104	3816	2952	7092	5508	3499	2801
Частота вращения	мин⁻¹	1360	2840	1360	1434	2890	2880	1330	1330
Макс. темп. перемещаемого воздуха, °C		120	120	120	120	120	120	120	120
Уровень звукового давления на расст. 4/10 м	дБ(А)	36/28	51/43	41/33	41/33	54/46	54/46	41/33	41/33
Масса	кг	75	67,1	81	81	83,3	78,3	70,1	80
Класс изоляции двигателя		F	F	F	F	F	F	F	F
Класс защиты двигателя		IP 54	IP 55	IP 54	IP 54	IP 55	IP 55	IP 54	IP 54
Емкость конденсатора	мкФ	–	–	–	–	–	–	12	12
Тип термозащиты		STDT 16	U-EK 230E	STDT 16	STDT 16	U-EK 230E	U-EK 230E	S-ET 10	S-ET 10
Регулирование скорости, пять ступеней		RTRD 2	–	RTRD 2	RTRD 2	–	–	RTRE 3	RTRE 3
Регулирование скорости, пять ступеней, 2 режима скорости		RTRDU 2	–	RTRDU 2	RTRDU 2	–	–	REU 3*	REU 3*
Переключатель, треугольник/звезда, 2 ст., 400 В		S-DT2	–	S-DT2	S-DT2	–	–	–	–
Регулирование скорости, плавное		FXDM	FXDM	FXDM	FXDM	FXDM8AM	FXDM5AM	–	–
Схема подключения, с. 362–371		17	13b Y	17	17	13b Y	13b Y	21	21

Центробежные вентиляторы

РАБОЧАЯ ХАРАКТЕРИСТИКА

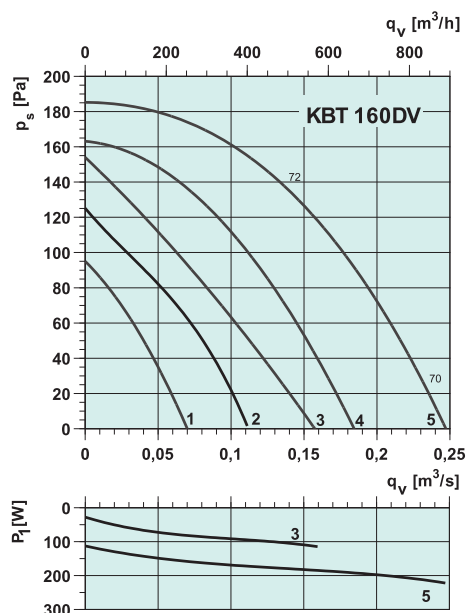

дБ(А)	Общ.	Октавные полосы частот, Гц							
		63	125	250	500	1k	2k	4k	8k
$L_{\text{вкл}}$ на входе	72	–	70	66	63	59	57	53	49
$L_{\text{вкл}}$ на выходе	74	–	72	68	65	61	59	55	51
$L_{\text{вкл}}$ к окружению	54	–	52	48	45	41	39	35	31

Условия измерений: 0,14 м³/с, 134 Па

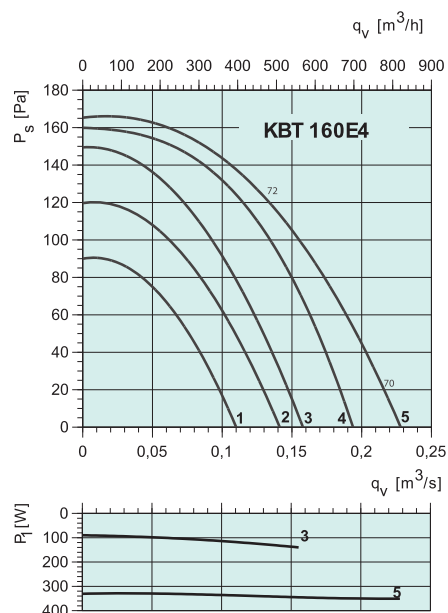

дБ(А)	Общ.	Октавные полосы частот, Гц							
		63	125	250	500	1k	2k	4k	8k
$L_{\text{вкл}}$ на входе	72	–	70	66	63	59	57	53	49
$L_{\text{вкл}}$ на выходе	74	–	72	68	65	61	59	55	51
$L_{\text{вкл}}$ к окружению	54	–	52	48	45	41	39	35	31

Условия измерений: 0,12 м³/с, 120 Па

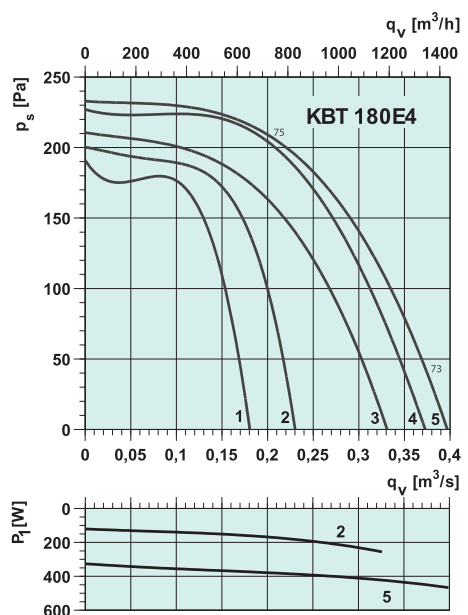

дБ(А)	Общ.	Октавные полосы частот, Гц							
		63	125	250	500	1k	2k	4k	8k
$L_{\text{вкл}}$ на входе	75	–	73	69	66	62	60	56	–
$L_{\text{вкл}}$ на выходе	77	–	75	71	68	64	62	58	–
$L_{\text{вкл}}$ к окружению	57	–	55	51	48	44	42	38	–

Условия измерений: 0,21 м³/с, 210 Па

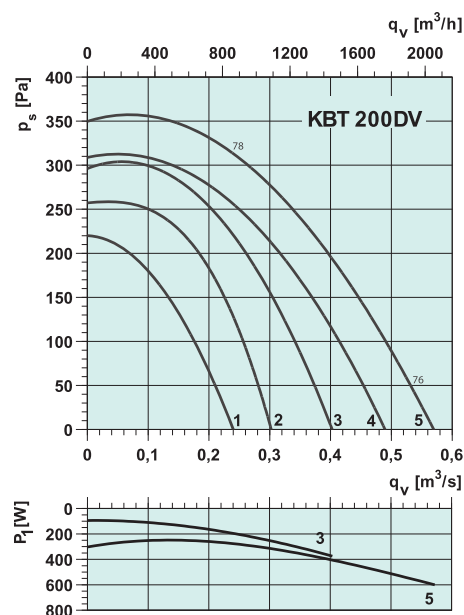

дБ(А)	Общ.	Октавные полосы частот, Гц							
		63	125	250	500	1k	2k	4k	8k
$L_{\text{вкл}}$ на входе	78	–	76	72	69	65	63	59	55
$L_{\text{вкл}}$ на выходе	80	–	78	74	71	67	65	61	57
$L_{\text{вкл}}$ к окружению	60	–	58	54	51	47	45	41	37

Условия измерений: 0,29 м³/с, 280 Па

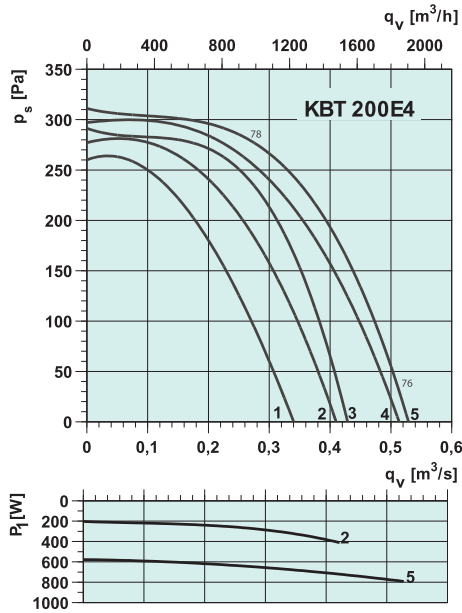

дБ(A)	Общ.	Октавные полосы частот, Гц							
		63	125	250	500	1k	2k	4k	8k
$L_{вд}$ на входе	78	-	76	72	69	65	63	59	55
$L_{вд}$ на выходе	80	-	78	74	71	67	65	61	57
$L_{вд}$ к окружению	60	-	58	54	51	47	45	41	37

Условия измерений: 0,29 м³/с, 280 Па

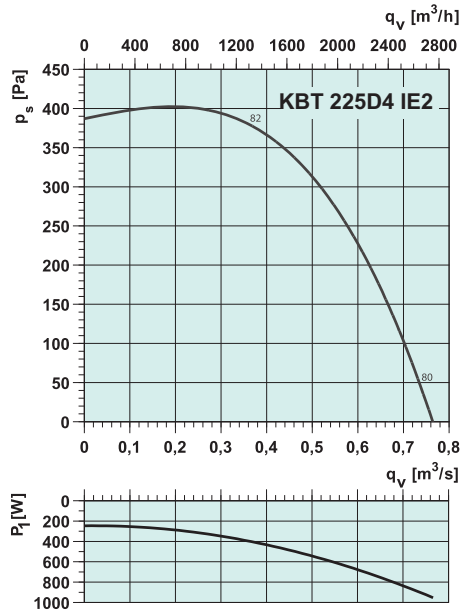

дБ(A)	Общ.	Октавные полосы частот, Гц							
		63	125	250	500	1k	2k	4k	8k
$L_{вд}$ на входе	82	-	80	76	73	69	67	63	59
$L_{вд}$ на выходе	84	-	82	78	75	71	69	65	61
$L_{вд}$ к окружению	64	-	62	58	55	51	49	45	41

Условия измерений: 0,37 м³/с, 382 Па

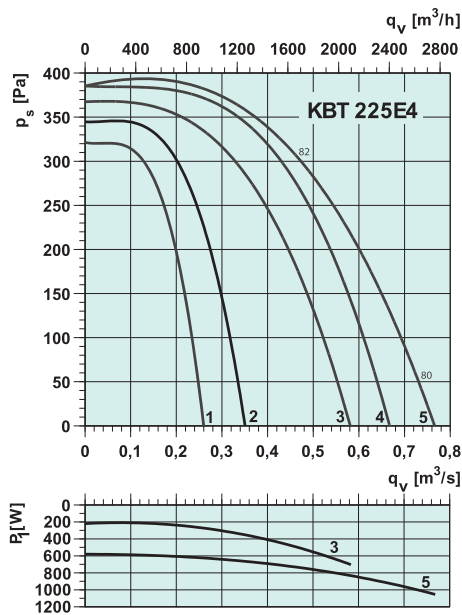

дБ(A)	Общ.	Октавные полосы частот, Гц							
		63	125	250	500	1k	2k	4k	8k
$L_{вд}$ на входе	82	-	80	76	73	69	67	63	59
$L_{вд}$ на выходе	84	-	82	78	75	71	69	65	61
$L_{вд}$ к окружению	64	-	62	58	55	51	49	45	41

Условия измерений: 0,49 м³/с, 285 Па

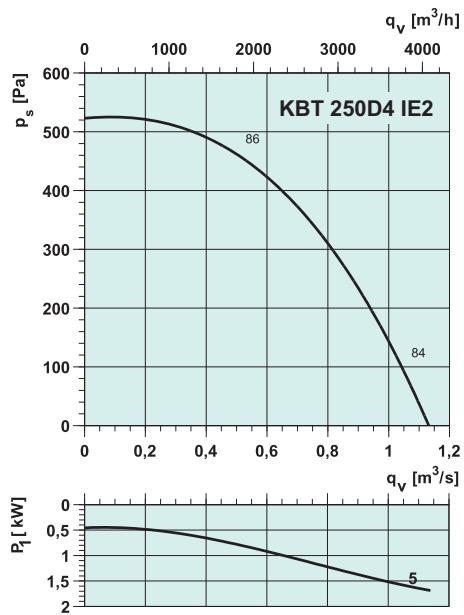

дБ(A)	Общ.	Октавные полосы частот, Гц							
		63	125	250	500	1k	2k	4k	8k
$L_{вд}$ на входе	86	-	84	80	77	73	71	67	63
$L_{вд}$ на выходе	88	-	86	82	79	75	73	69	65
$L_{вд}$ к окружению	68	-	66	62	59	55	53	49	45

Условия измерений: 0,67 м³/с, 400 Па

Центробежные вентиляторы

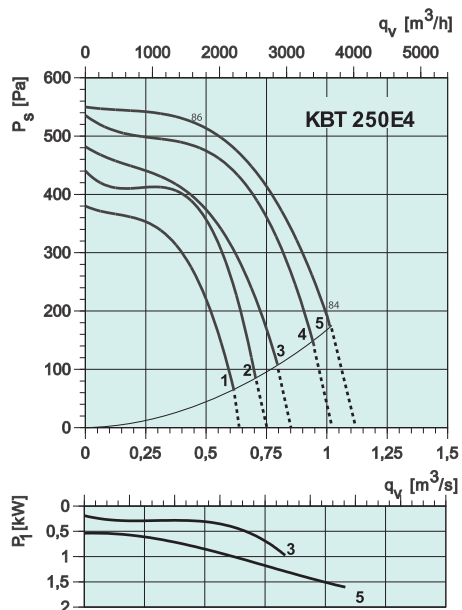

дБ(A)	Общ.	Октавные полосы частот, Гц							
		63	125	250	500	1k	2k	4k	8k
$L_{\text{вд}}$ на входе	86	-	84	80	77	73	71	67	63
$L_{\text{вд}}$ на выходе	88	-	86	82	79	75	73	69	65
$L_{\text{вд}}$ к окружению	68	-	66	62	59	55	53	49	45

Условия измерений: 0,56 м³/с, 500 Па

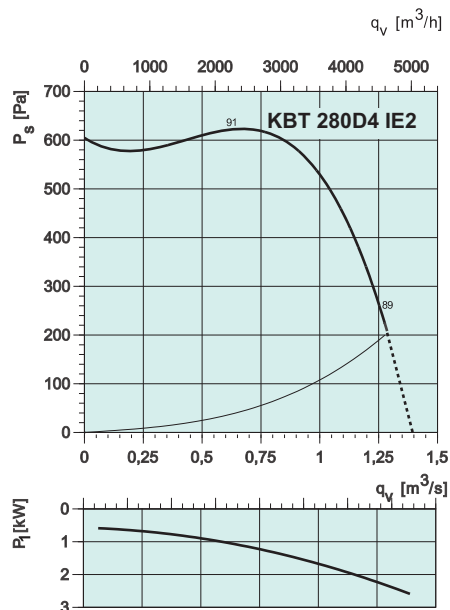

дБ(A)	Общ.	Октавные полосы частот, Гц							
		63	125	250	500	1k	2k	4k	8k
$L_{\text{вд}}$ на входе	89	-	87	83	80	76	74	70	66
$L_{\text{вд}}$ на выходе	91	-	89	85	82	78	76	72	68
$L_{\text{вд}}$ к окружению	71	-	69	65	62	58	56	52	46

Условия измерений: 0,60 м³/с, 630 Па

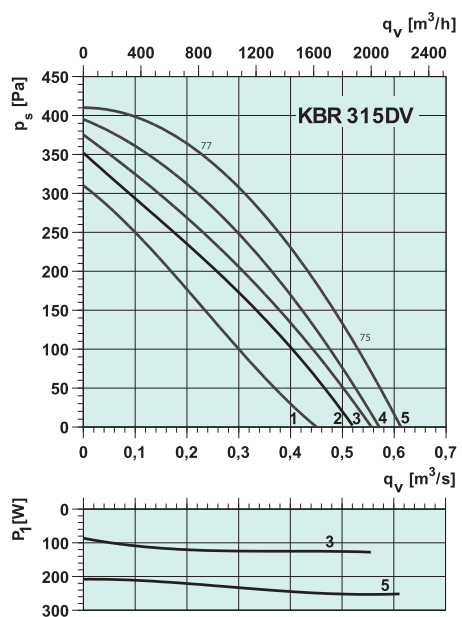

дБ(A)	Общ.	Октавные полосы частот, Гц							
		63	125	250	500	1k	2k	4k	8k
$L_{\text{вд}}$ на входе	77	-	75	74	69	67	63	57	54
$L_{\text{вд}}$ на выходе	79	-	77	76	71	68	65	59	56
$L_{\text{вд}}$ к окружению	59	-	57	56	51	49	45	39	36

Условия измерений: 0,38 м³/с, 250 Па

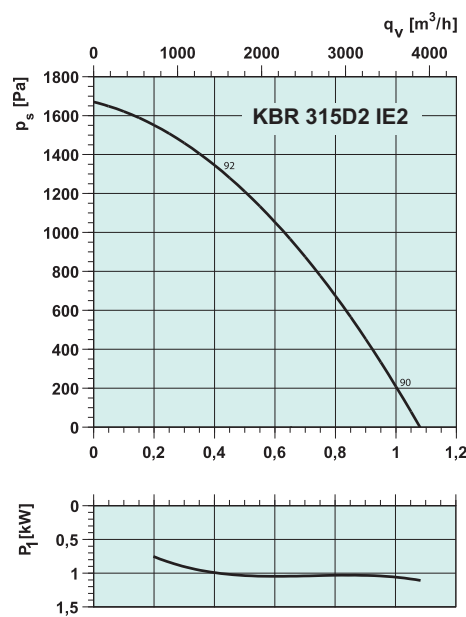

дБ(A)	Общ.	Октавные полосы частот, Гц							
		63	125	250	500	1k	2k	4k	8k
$L_{\text{вд}}$ на входе	92	-	90	89	84	82	78	72	69
$L_{\text{вд}}$ на выходе	94	-	92	91	86	84	80	74	71
$L_{\text{вд}}$ к окружению	74	-	72	71	66	64	60	54	51

Условия измерений: 0,46 м³/с, 1276 Па

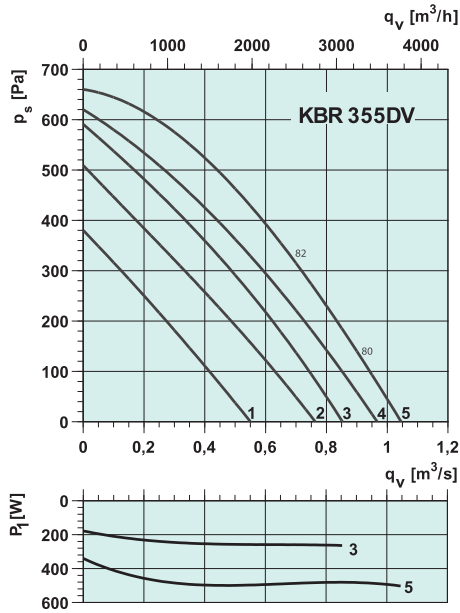

дБ(A)	Общ.	Октавные полосы частот, Гц							
		63	125	250	500	1k	2k	4k	8k
$L_{вд}$ на входе	82	-	80	79	74	72	68	62	-
$L_{вд}$ на выходе	84	-	82	81	76	74	70	64	-
$L_{вд}$ к окружению	64	-	62	61	56	54	50	44	-

Условия измерений: 0,69 м³/с, 320 Па

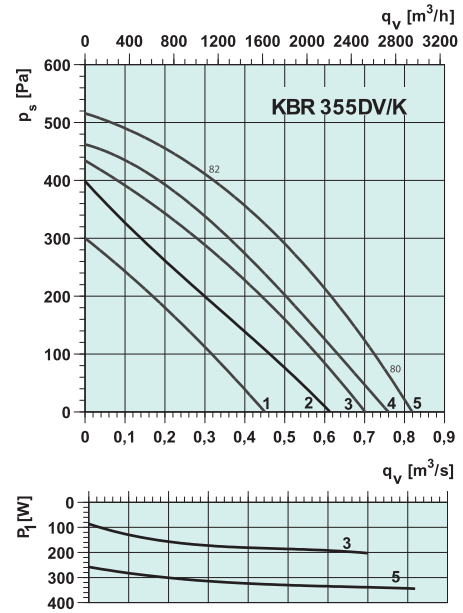

дБ(A)	Общ.	Октавные полосы частот, Гц							
		63	125	250	500	1k	2k	4k	8k
$L_{вд}$ на входе	84	81	78	76	72	69	67	63	59
$L_{вд}$ на выходе	86	83	80	78	74	71	69	65	61
$L_{вд}$ к окружению	66	63	60	58	54	51	49	45	41

Условия измерений: 0,69 м³/с, 320 Па

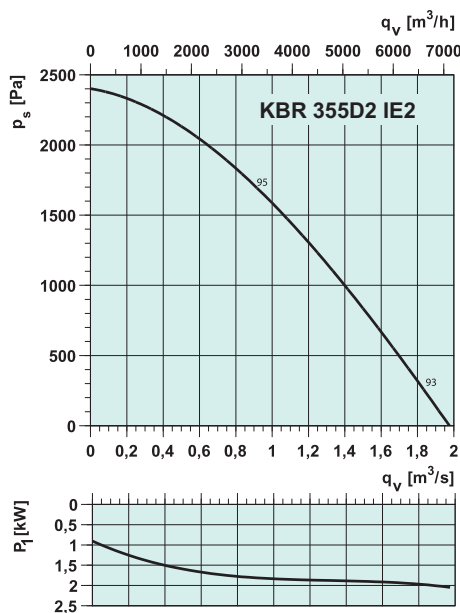

дБ(A)	Общ.	Октавные полосы частот, Гц							
		63	125	250	500	1k	2k	4k	8k
$L_{вд}$ на входе	95	-	93	92	87	85	81	75	72
$L_{вд}$ на выходе	97	-	95	94	89	87	83	77	74
$L_{вд}$ к окружению	77	-	75	74	69	67	63	57	54

Условия измерений: 0,83 м³/с, 1800 Па

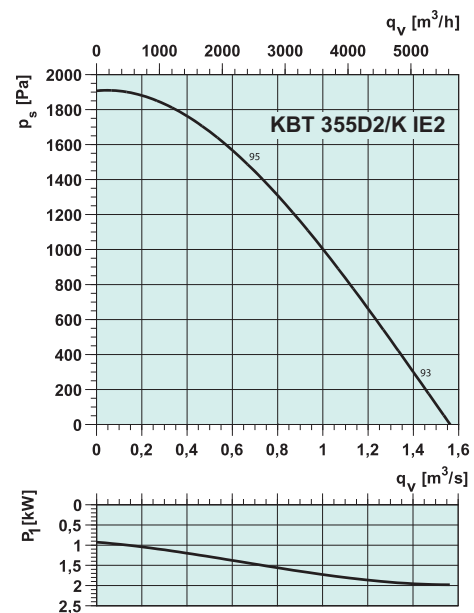

дБ(A)	Общ.	Октавные полосы частот, Гц							
		63	125	250	500	1k	2k	4k	8k
$L_{вд}$ на входе	89	72	73	78	87	77	78	74	70
$L_{вд}$ на выходе	94	71	75	83	90	88	85	78	73
$L_{вд}$ к окружению	69	40	49	53	61	65	63	60	56

Условия измерений: 0,776 м³/с, 1379 Па

Центробежные вентиляторы

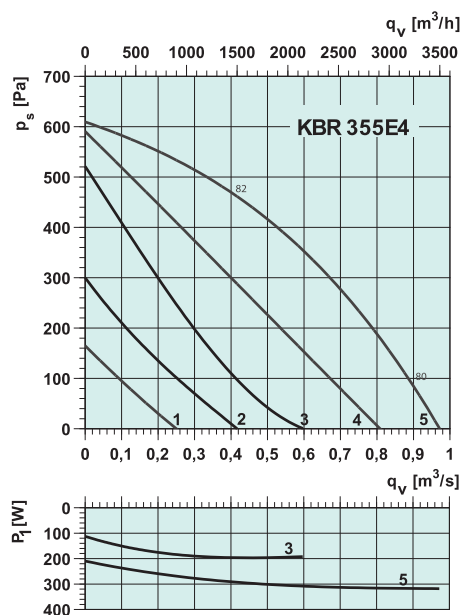

дБ(А)	Общ.	Октавные полосы частот, Гц							
		63	125	250	500	1k	2k	4k	8k
$L_{вд}$ на входе	82	-	80	79	74	72	68	62	59
$L_{вд}$ на выходе	84	-	82	81	76	74	70	64	61
$L_{вд}$ к окружению	64	-	62	61	56	54	50	44	41

Условия измерений: 0,42 м³/с, 465 Па

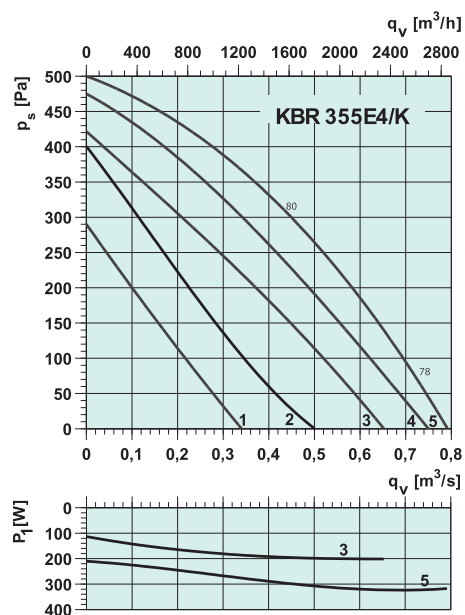

дБ(А)	Общ.	Октавные полосы частот, Гц							
		63	125	250	500	1k	2k	4k	8k
$L_{вд}$ на входе	80	-	78	74	71	67	65	61	57
$L_{вд}$ на выходе	82	-	80	76	73	69	67	63	59
$L_{вд}$ к окружению	62	-	60	56	53	49	47	43	39

Условия измерений: 0,42 м³/с, 320 Па

Реализованные проекты



Вентилятор КВТ, Терме Эрдинг, Германия



Вентиляторы для ванных комнат

Общие сведения

Данные вентиляторы предназначены для удаления воздуха из ванных комнат, туалетов и кладовок. Они могут устанавливаться на стене, на потолке, в воздуховоде или в оконном проеме.

Осевые вентиляторы BF и центробежные вентиляторы CBF

Корпус изготовлен из прочного пластика ABS. Вытяжные вентиляторы доступны в трех исполнениях: только вентилятор (стандартное исполнение), вентилятор с таймером и вентилятор с таймером и гигрометром.

Осевые вентиляторы BF-W

Корпус изготовлен из прочного пластика ABS. Для установки на стене или в оконном проеме. Вентилятор оснащен обратным воздушным клапаном.

Линейные осевые вентиляторы IF

Напорный вентилятор для длинных воздуховодов, оснащенный однофазным асинхронным двигателем.

BF-W 288

Вентиляторы для ванных комнат, туалетов и кладовых, расход воздуха до 691 м³/ч.



IF 290

Вентиляторы для ванных комнат, туалетов и кладовых, расход воздуха 240 м³/ч.



BF 290

Вентиляторы для ванных комнат, туалетов и душевых, расход воздуха до 231 м³/ч.



CBF 290

Вентиляторы для ванных комнат, туалетов и кладовых, устанавливаемые на стене или в оконном проеме, расход воздуха до 105 м³/ч.



Вентиляторы для ванных комнат

Для ванных комнат



BF-W 230A

BF-W 120A

BF-W

Осевые вентиляторы серии BF-W, предназначенные для установки на стене или в оконном проеме, отличаются широкими возможностями применения в жилых и торговых помещениях.

Данные вытяжные вентиляторы, изготовленные из прочного пластика ABS, отличаются лёгкостью установки и удобством технического обслуживания, обладают широкими возможностями применения в жилых и торговых помещениях, включая кухни, подсобные помещения, пабы, рестораны, офисные и производственные помещения. Вентиляторы могут оснащаться отдельным выключателем или включаться при включении света (при подключении непосредственно в цепь освещения).

Вентиляторы BF-W оснащены внешним обратным воздушным клапаном, закрывающимся под действием силы тяжести.

ПРИНАДЛЕЖНОСТИ



BVK с. 361



BDS с. 361

BF-W

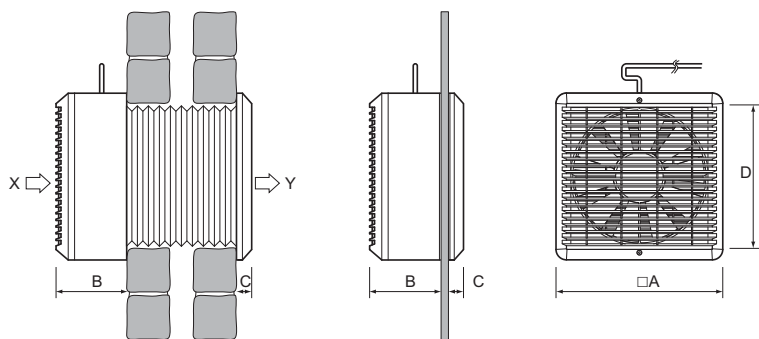

BF-W	A	B	C	D
100A	163	90	30	98
120A	182	92	32	118
150A	203	105	23	150
230A	286	125	25	230
300A	362	145	29	300

Артикул		7200	7202	7204	7206	7219		
BF-W		100A	120A	150A	230A	300A		
Напряжение/частота	В/50 Гц	230	230	230	230	230		
Мощность	Вт	14,8	13,9	30,8	41,7	70,8		
Ток	А	0,0899	0,0899	0,19	0,197	0,32		
Макс. расход воздуха	м³/ч	69	83	231	446	691		
Частота вращения	мин⁻¹	2468	2198	2253	1155	1035		
Макс. темп. перемещаемого воздуха, °С	°С	70	57,4	63,9	61,1	70		
“ при регулировании скорости	°С	70	57,4	63,9	61,1	70		
Уровень звукового давления на расст. 3 м	дБ(А)	45	48	54	53	55		
Масса	кг	1	1,2	1,5	3,1	5,2		
Класс изоляции двигателя		B	B	B	B	B		
Класс защиты двигателя		IP 44	IP 44	IP 44	IP 44	IP 44		
Емкость конденсатора	мкФ	–	–	–	2	3,15		

РАБОЧАЯ ХАРАКТЕРИСТИКА

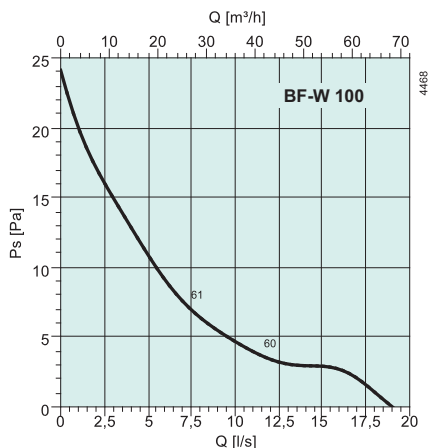

дБ(А)	Общ.	Октавные полосы частот, Гц							
		63	125	250	500	1k	2k	4k	8k
L_{WA} на входе	52	12	42	47	47	43	40	36	29
L_{WA} на выходе	59	40	54	55	53	44	41	36	28

Условия измерений: 0,0072 м³/с, 7,3 Па

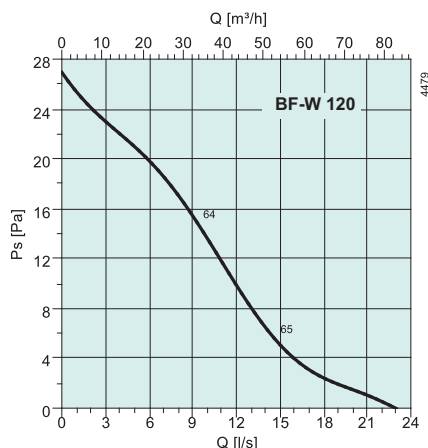

дБ(А)	Общ.	Октавные полосы частот, Гц							
		63	125	250	500	1k	2k	4k	8k
L_{WA} на входе	55	18	48	48	49	48	46	38	31
L_{WA} на выходе	62	42	57	57	57	50	47	36	29

Условия измерений: 0,0094 м³/с, 14,7 Па

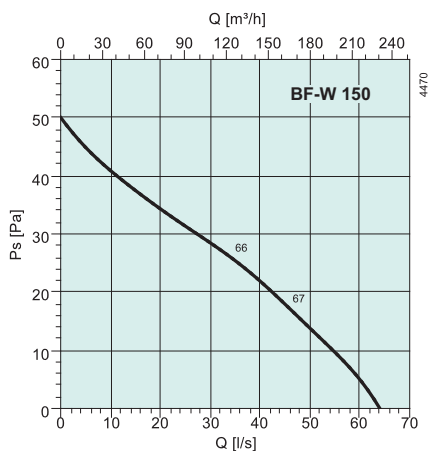

дБ(А)	Общ.	Октавные полосы частот, Гц							
		63	125	250	500	1k	2k	4k	8k
L_{WA} на входе	60	17	50	54	56	54	50	43	34
L_{WA} на выходе	66	42	59	63	60	50	50	42	31

Условия измерений: 0,0342 м³/с, 25,9 Па

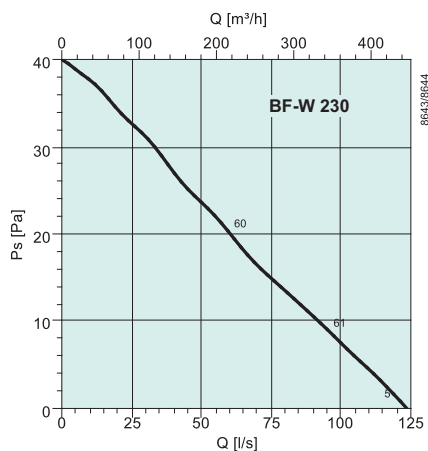

дБ(А)	Общ.	Октавные полосы частот, Гц							
		63	125	250	500	1k	2k	4k	8k
L_{WA} на входе	60	37	47	52	54	56	52	47	38
L_{WA} на выходе	61	37	47	50	54	58	53	47	40

Условия измерений: 0,0603 м³/с, 20 Па

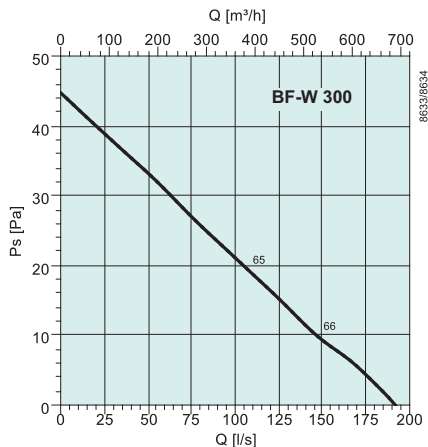

дБ(А)	Общ.	Октавные полосы частот, Гц							
		63	125	250	500	1k	2k	4k	8k
L_{WA} на входе	65	55	59	58	58	58	55	50	40
L_{WA} на выходе	66	54	61	59	58	59	55	50	43

Условия измерений: 0,108 м³/с, 19,3 Па

Для ванных комнат



BF CBF

Вентиляторы серий BF/CBF – это вытяжные вентиляторы, изготовленные из пластика ABS. Вентиляторы могут оснащаться отдельным выключателем или выключателем освещения. Вентиляторы CBF оснащены пружинным обратным воздушным клапаном.

Доступны три модели: стандартная (S), с таймером (Т) и с таймером и гигрометром (ТН). С помощью таймера, для доступа к которому требуется снять лицевую панель вентилятора, можно задать задержку отключения в диапазоне от 1 до 20 минут. Гигрометр может быть настроен на относительную влажность воздуха в диапазоне от 40 до 95 %. Вентиляторы BF оснащены ручкой регулировки, удобно расположенной в нижней части прибора. Для доступа к гигрометру вентиляторов CBF требуется снять лицевую панель.

BF

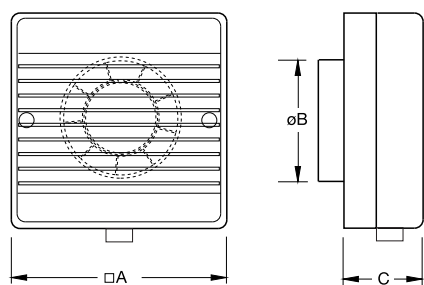

BF	A	B	C
100	163	98	60
120	182	118	40
150	203	150	81

CBF

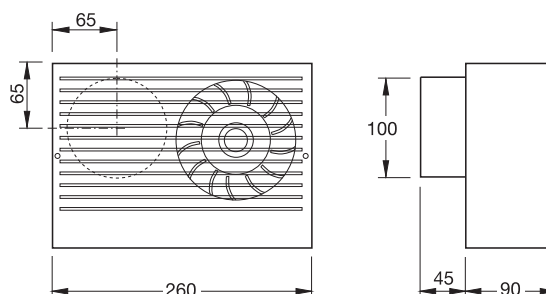

IF

Линейные осевые вентиляторы серии IF предназначены для вентиляции ванных комнат, туалетов и душевых. Изготовлены из ударопрочного пластика ABS. Могут использоваться совместно с вентиляторами BF для преодоления сопротивления разветвленной системы воздуховодов.

Вентиляторы IF оснащены однофазными индукционными двигателями и необслуживаемыми подшипниками.

IF

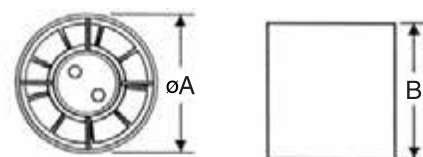

IF	A	B
100	100	90
120	118	99
150	150	110

ТЕХНИЧЕСКИЕ ДАННЫЕ

Артикул (стандартное исполнение)		5950	5951	5952	5959	5962	5963	5964
Артикул (вентилятор BF + таймер)		5953	5954	5955	5960	–	–	–
Артикул (вентилятор + таймер и гигрометр)		5956	5957	5958	5961	–	–	–
		BF 100	BF 120	BF 150	CBF 100L	IF 100	IF 120	IF 150
Напряжение/частота	В/50 Гц	230	230	230	230	230	230	230
Мощность	Вт	14,8	13,9	30,8	29,1	14	25	25
Ток	А	0,09	0,09	0,19	0,19	–	–	–
Макс. расход воздуха	м³/ч	69	83	231	105	87	130	240
Частота вращения	мин⁻¹	2468	2198	2253	2403	2432	2000	2400
Макс. темп. перемещаемого воздуха, °С	°С	70	57,4	63,9	57,3	–	–	–
“ при регулировании скорости	°С	70	57,4	63,9	57,3	–	–	–
Уровень звукового давления на расст. 3 м	дБ(А)	45	48	54	52	–	–	–
Масса	кг	0,7	0,8	1,0	1,2	–	–	–
Класс изоляции двигателя		B	B	B	B	–	–	–
Класс защиты двигателя		IP 44	IP 44	IP 54	IP 54	IP 44	IP 44	IP 44

РАБОЧАЯ ХАРАКТЕРИСТИКА

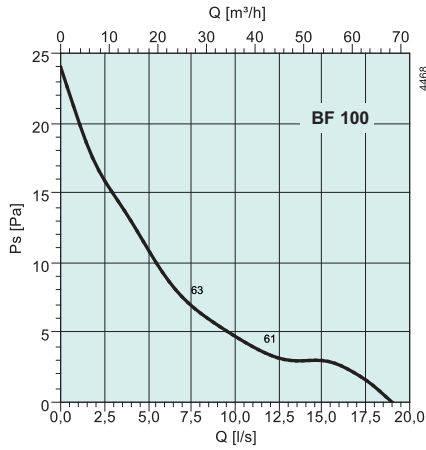

дБ(А)	Общ.	Октавные полосы частот, Гц							
		63	125	250	500	1k	2k	4k	8k
L_{wA} на входе	52	12	42	47	47	43	40	36	29
L_{wA} на выходе	59	40	54	55	53	44	41	36	28

Условия измерений: 0,0072 м³/с, 7,3 Па

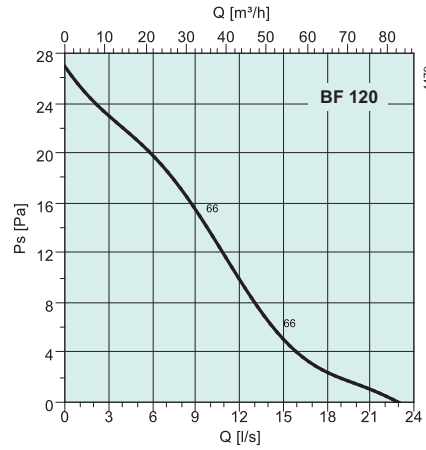

дБ(А)	Общ.	Октавные полосы частот, Гц							
		63	125	250	500	1k	2k	4k	8k
L_{wA} на входе	55	18	48	48	49	48	46	38	31
L_{wA} на выходе	62	42	57	57	57	50	47	36	29

Условия измерений: 0,0094 м³/с, 14,7 Па

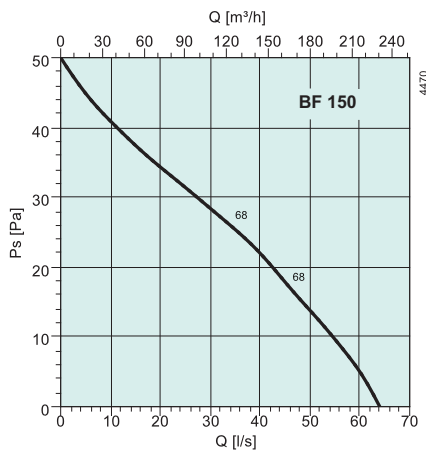

дБ(А)	Общ.	Октавные полосы частот, Гц							
		63	125	250	500	1k	2k	4k	8k
L_{wA} на входе	60	17	50	54	56	54	50	43	34
L_{wA} на выходе	66	42	59	63	60	50	50	42	31

Условия измерений: 0,0342 м³/с, 25,9 Па

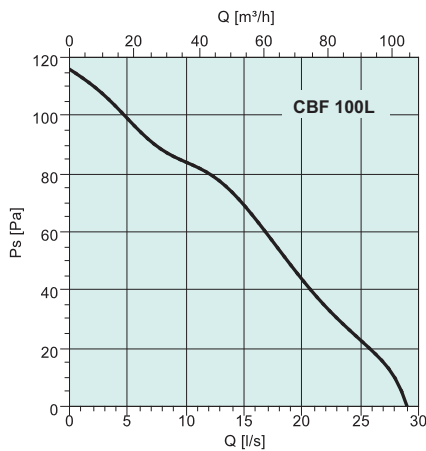

дБ(А)	Общ.	Октавные полосы частот, Гц							
		63	125	250	500	1k	2k	4k	8k
L_{wA} на входе	59	17	40	50	55	55	49	44	35
L_{wA} на выходе	61	40	54	57	55	53	43	37	27

Условия измерений: 0,0139 м³/с, 74 Па

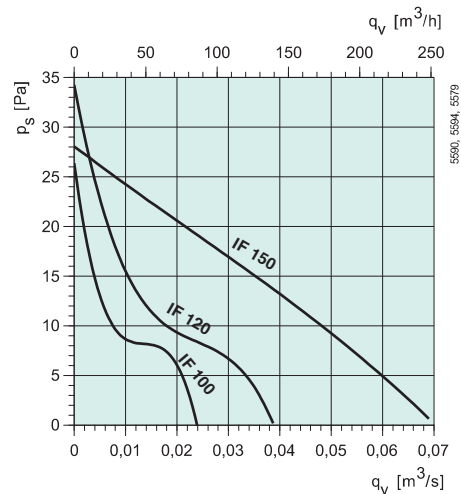

дБ(А)	Общ.	Октавные полосы частот, Гц							
		63	125	250	500	1k	2k	4k	8k
L_{wA} на входе	55	18	48	48	49	48	46	38	31
L_{wA} на выходе	62	42	57	57	57	50	47	36	29

Условия измерений: 0,0094 м³/с, 14,7 Па



Переключатели



Устройства защиты двигателя



Электрические приводы



Регуляторы скорости, трансформаторы



Прочие электрические принадлежности



Датчики и термостаты



Электронные регуляторы скорости



Электронные регуляторы температуры

Переключатели

REV	313
REV DVV	313
S-DT2 DKT	313
S-DT2 GKT	313
S-DT2 SKT	313
S2S 160	313
S5S 100T1	313
S5S 100T3	313

Регуляторы скорости, трансформаторы

RADT	306
R-DK4 KT (EX)	297
RE	294
REU	294
RTRD	295
RTRDU	295
RTRE	294
Trafo 15/D	312

Электронные регуляторы скорости

CXE/AV	297
CXE/AVC	296
EC-Vent пульт управления	302
EC-Vent комнатный блок	303
FRQ	300
FXDM	298
MTP 10	314
MTV 1/010	314
Optigo OP 5	309
Optigo OP 10	309
PKDM12	298
PXDM5A	298
REE	295
REE S0	296
REE TR0	296
REPT	304
RETP	304

Электрические приводы

RVAZ4-24	312
RVAZ4-24A	312
SF 24A	317
SF 24A-S2	317
SF 24A-SR	317
SF 230A	317
SM 230A	317

Датчики и термостаты

CO2RT	303
CO2RT-R-D	303
DSG	303
DTV	316
K-FST1	310
RT 0-30	310
TFR	316
TG-A 130	311
TG-K330	311
TG-KH/PT1000	311
TG-R4/R5/PT1000	311
TG-R430/530	311
TG-R600/630	311
TG-UH/PT1000	311
TM 10	310

Устройства защиты двигателя

AWE-SK	315
MSEX	315
S-ET 10, S-ET 10E	314
STDT 16, STDT 16E	315
U-EK 230E EX	311

Прочие электрические принадлежности

EX соединительная коробка	312
HR1	316
IR24-P	316
MicroREX D21	312
SC1/D	304
SC2/D	304
T 120	312

Электронные регуляторы температуры

AQUA 24TF	314
Pulser	307
Pulser M	307
TTC	308
TT-S1	308
TT-S4/D	309



RE

Пятиступенчатый трансформатор с ручной регулировкой

Однофазный трансформатор предназначен для регулирования скорости вентилятора путем изменения напряжения (пять ступеней). Скорости переключаются вручную с помощью рукоятки на корпусе прибора. Трансформатор оснащен выводами 230 В для питания приводов клапанов, электрических нагревателей и прочих внешних устройств. Если рукоятка трансформатора установлена в положение «0», то напряжение на эти выводы не подается. Рабочее состояние трансформатора отображается с помощью индикатора на передней панели. Возврат предохранителя в рабочее положение осуществляется вручную с помощью кнопки на корпусе. Корпус трансформаторов RE изготовлен из негорючего термoplastика.

ПРИМЕЧАНИЕ. Вентиляторы с внешними выводами от термоконтактов (ТК) должны быть всегда подсоединены к устройству защиты двигателя.

Выходные напряжения, соответствующие положениям рукоятки:

Положение	1	2	3	4	5
Напряжение, В	80	105	130	160	230

RE	Ток, А	Класс защиты корпуса, IP
1,5	1,5	54
3	3	54
5	4	54
7	7	54

RE	Ширина, мм	Высота, мм	Глубина, мм	Масса, кг
1,5	105	200	105	1,5
3	105	200	105	2,5
5	105	200	105	4,1
7	147	257	145	7,5

RE 1,5 RE 3 RE 5 RE 7



Когда рукоятка находится в одном из положений от 1 до 5, то на выходные клеммы подается напряжение 230 В.



RTRE

Пятиступенчатый трансформатор с ручной регулировкой

(с защитой электродвигателя) Однофазный трансформатор предназначен для регулирования скорости вентилятора путем изменения напряжения (пять ступеней). Скорости переключаются вручную с помощью рукоятки на корпусе прибора. Прибор оснащен встроенным устройством защиты электродвигателя, которое размыкает цепь питания вентилятора при срабатывании термоконтактов в двигателе вентилятора. Повторное включение трансформатора осуществляется при установке рукоятки в положение «0» на 10 секунд.

Прибор имеет вход для подключения комнатного термостата RT, при размыкании цепи которого подача питания на вентилятор прекращается. При поставке с завода клеммы замкнуты. Трансформатор оснащен выводами 230 В для питания приводов клапанов, электрических водонагревателей и прочих внешних устройств. Если рукоятка трансформатора установлена в положение «0», а также если разомкнуты цепи ТК или RT, то напряжение на эти выводы не подается. Рабочее состояние трансформатора отображается световым индикатором на передней панели. Возврат предохранителя в рабочее положение осуществляется вручную с помощью кнопки на корпусе. Корпус трансформаторов RTRE изготовлен из негорючего термoplastика. Электропитание: 230 В, 50/60 Гц.

Выходные напряжения, соответствующие положениям рукоятки:

Положение	1	2	3	4	5
Напряжение, В	80	105	130	160	230

RTRE	Ток, А	Класс защиты корпуса, IP
1,5	1,5	IP 54
3	3	IP 54
5	5	IP 54
7	7	IP 54
12	12	IP 54

RTRE	Ширина, мм	Высота, мм	Глубина, мм	Масса, кг
1,5	105	203	106	1,9
3	105	203	106	2,6
5	105	203	106	4,2
7	104	278	140	7,2
12	147	278	140	10,5

RTRE 1,5 RTRE 3 RTRE 5

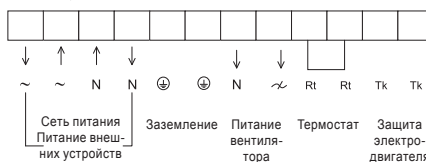

RTRE 7 RTRE 12



REU

Пятиступенчатый трансформатор с ручной регулировкой

Однофазный трансформатор предназначен для регулирования скорости вентилятора путем изменения напряжения (пять ступеней).

Скорости переключаются вручную с помощью рукоятки на корпусе прибора. Прибор оснащен двумя рукоятками управления: одна – для задания высокой скорости, другая – для задания низкой скорости вентилятора. Переключение между высокой и низкой скоростью осуществляется автоматически с помощью внешнего переключающего контакта теплового реле или таймера. Рабочее состояние трансформатора отображается световым индикатором на передней панели. Возврат предохранителя в рабочее положение осуществляется вручную с помощью кнопки на корпусе. Корпус трансформаторов REU изготовлен из негорючего термoplastика. Электропитание: 230 В, 50/60 Гц.

ПРИМЕЧАНИЕ. Вентиляторы с внешними выводами от термоконтактов (ТК) должны быть всегда подсоединены к устройству защиты двигателя.

Выходные напряжения, соответствующие положениям рукоятки:

Положение	1	2	3	4	5
Напряжение, В	80	105	130	160	230

REU	Ток, А	Класс защиты корпуса, IP
1,5	1,5	IP 54
3	3	IP 54
5	5	IP 54
7	7	IP 54

REU	Ширина, мм	Высота, мм	Глубина, мм	Масса, кг
1,5	105	200	105	2,0
3	105	275	145	4,05
5	105	275	145	4,9
7	105	275	145	7,05

REU 1,5 REU 3 REU 5 REU 7

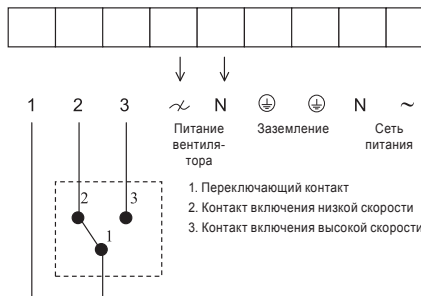

ПРИМЕЧАНИЕ. Переключающие контакты должны быть обязательно подсоединены.



RTRD

Пятиступенчатый трансформатор с ручной регулировкой
(с защитой электро-

двигателя)

Трехфазный трансформатор предназначен для регулирования скорости вентилятора путем изменения напряжения (пять ступеней). Скорости переключаются вручную с помощью рукоятки на корпусе прибора.

Прибор оснащен встроенным устройством защиты электродвигателя, которое размыкает цепь питания вентилятора при срабатывании термоконтактов в двигателе вентилятора. Повторное включение трансформатора осуществляется путем установки рукоятки в положение «0» на 10 секунд.

Прибор имеет вход для подключения комнатного термостата RT и термостата защиты от замораживания FS, при размыкании цепи которых подача питания к вентилятору прекращается. Повторное включение прибора после срабатывания термостата защиты от замораживания FS осуществляется так же, как и после срабатывания термоконтактов ТК. При поставке с завода клеммы замкнуты. Рабочее состояние трансформатора отображается с помощью индикатора на лицевой панели. Трансформатор оснащен выводами 230 В для питания приводов клапанов, электрических нагревателей и прочих внешних устройств. Если рукоятка трансформатора установлена в положение «0», а также если разомкнуты цепи ТК или RT, то напряжение на эти выводы не подается. Электропитание: 400 В, 50/60 Гц.

Выходные напряжения, соответствующие положениям рукоятки:

Положение	1	2	3	4	5
Напряжение, В	95	145	190	240	400

RTRD	Ток, А	Класс защиты корпуса, IP
2	2	IP 54
3	3	IP 54
4	4	IP 21
5,2	5,2	IP 54
7	7	IP 21
14	14	IP 21

RTRD	Ширина, мм	Высота, мм	Глубина, мм	Масса, кг
2	240	284	132	7,4
3	270	323	172	11
4	270	323	173	11
5,2	270	323	172	15,6
7	270	323	172	16
14	450	290	174	32

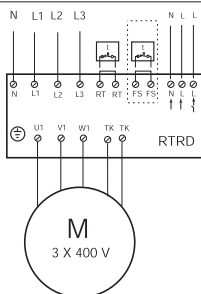

RTRDU

Пятиступенчатый трансформатор с ручной регулировкой
(с защитой электродвигателя)

Трехфазный трансформатор предназначен для регулирования скорости вентилятора путем изменения напряжения (пять ступеней). Скорости переключаются вручную с помощью рукоятки на корпусе прибора.

Прибор оснащен двумя рукоятками управления: одна – для задания высокой скорости, другая – для задания низкой скорости вентилятора. Переключение между высокой и низкой скоростью осуществляется автоматически с помощью внешнего переключающего контакта теплового реле или таймера.

Прибор оснащен встроенным устройством защиты электродвигателя, которое размыкает цепь питания вентилятора при срабатывании теплового реле в двигателе вентилятора. Повторное включение трансформатора осуществляется путем установки рукоятки в положение «0» на 10 секунд.

Прибор имеет вход для подключения комнатного термостата RT, при размыкании цепи которого подача питания к вентилятору прекращается. При поставке с завода клеммы замкнуты. Рабочее состояние трансформатора отображается световым индикатором на передней панели.

Трансформатор оснащен выводами 230 В для питания приводов клапанов, электрических нагревателей и прочих внешних устройств. Если рукоятка трансформатора установлена в положение «0», а также если разомкнуты цепи ТК или RT, то напряжение на эти выводы не подается. Электропитание: 400 В, 50/60 Гц.

Выходные напряжения, соответствующие положениям рукоятки:

Положение	1	2	3	4	5
Напряжение, В	95	145	190	240	400

RTRDU	Ток, А	Класс защиты корпуса, IP
2	2	IP 21
4	4	IP 21
7	7	IP 21

RTRDU	Ширина, мм	Высота, мм	Глубина, мм	Масса, кг
2	270	323	163	8
4	270	323	163	12
7	270	323	163	16,5

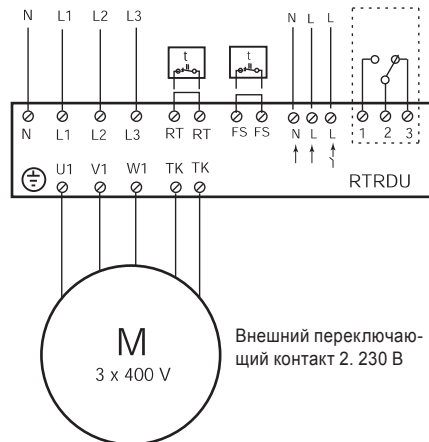

REE

Тиристорный регулятор скорости

(для открытого монтажа или заподлицо)

Предназначен для ручного регулирования скорости вентилятора и расхода воздуха.

Применяется для вентиляторов с асинхронными электродвигателями и электродвигателями с постоянной мощностью. Корпус прибора для открытого монтажа обеспечивает степень защиты IP 54 (защита от брызг), что также отвечает требованиям по монтажу в ванных комнатах и т. д. Несколько электродвигателей можно подключить параллельно при условии, что общий потребляемый ток не превышает номинального значения.

При выборе типоразмера регулятора следует учитывать значение пускового тока. Электродвигатели вентиляторов, управляемые данным регулятором, должны быть оснащены встроенными устройствами защиты от перегрева, кроме того, они должны быть предназначены для управления с помощью тиристоров.

	REE 1	REE 2	REE 4
Напряжение	В 230 ~	230~	230~
Частота	Гц 50	50	50
Ток	А 0,1-1,0	0,1-2,0	0,4-4,0
Номинал предохранителя	А 1,25	2,5	5
Класс защиты корпуса	IP 54	54	54
Ш x В x Г	мм 82x82x65	82x82x65	82x82x65
Масса	кг 0,25	0,25	0,25

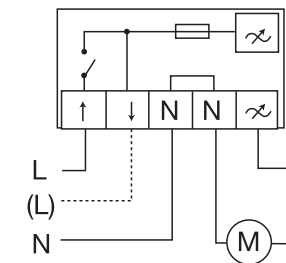
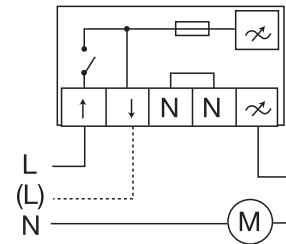

Фазный проводник L, указанный сплошной линией, оснащен устройством размыкания цепи питания вентилятора.

Фазный проводник L, указанный пунктирной линией, не имеет устройства размыкания цепи питания.



REE TRO

Тиристорный регулятор скорости

Регулятор для плавного управления однофазными электродвигателями с питанием от сети 230 В, 50 Гц. Прибор оснащен переключателем скоростей и световыми индикаторами работы и неисправности. Встроенный потенциометр установлен на минимальную скорость. Кнопка ВКЛ/ВЫКЛ с контрольным световым индикатором. Зажимы для подключения кнопки ВКЛ/ВЫКЛ, контактов устройств аварийной сигнализации и защиты от перегрева. Корпус белого цвета. Степень защиты IP54. Несколько электродвигателей можно подключить параллельно при условии, что суммарный ток не превышает номинального значения. Электродвигатели вентиляторов, управляемые данным регулятором должны быть предназначены для управления с помощью тиристоров.

ПРИМЕЧАНИЕ. Тиристорный регулятор во время работы может вызывать дополнительный шум в двигателе вентилятора.

REE	050TRO	100TRO
Напряжение	B 230~	230~
Ток	A 0,5-5,0	1,0-10,0
Предохранитель	A FF8	FF14
Класс защиты корпуса	IP 54	54

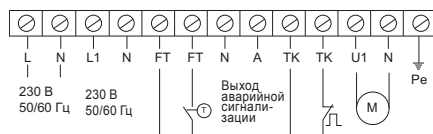

L1-N: Вход для шунтирования контакта ВКЛ/ОТКЛ.
 Нерегулируемый выход 230 В
 FT-FT: Зажимы для подключения термостата, таймера, термостата защиты от замораживания и кнопки дистанционного ВКЛ/ОТКЛ.
 N-A: Выход 230 В пер. тока, 2 А для аварийной сигнализации в случае неисправности электродвигателя
 ТК-ТК: Вход для подключения тепловых реле электродвигателя



REE S0

Тиристорный регулятор скорости

Регулятор для плавного управления однофазными электродвигателями с питанием от сети 230 В, 50 Гц. Оснащен клеммами для подключения внешних устройств управления сигналом 0-10 В или 4-20 мА. Тип сигнала управления выбирается с помощью встроенного переключателя. Встроенный потенциометр установлен на минимальную скорость. Кнопка ВКЛ/ВЫКЛ с контрольным световым индикатором. Корпус белого цвета. Степень защиты IP54. Несколько электродвигателей можно подключить параллельно при условии, что суммарный ток не превышает номинального значения. Электродвигатели вентиляторов, управляемые данным регулятором, должны быть оснащены встроенными устройствами защиты от перегрева, кроме того, они должны быть предназначены для управления с помощью тиристоров.

ПРИМЕЧАНИЕ. Тиристорный регулятор во время работы может вызывать дополнительный шум в двигателе вентилятора.

REE	030S0	050S0	100S0
Напряжение	B 230 ~	230~	230~
Ток	A 0,3-3,0	0,5-5,0	1,0-10,0
Сигнал управления	0-10 В пост. тока / 4-20 мА		
Предохранитель	A FF4	FF8	FF14
Класс защиты корпуса	IP 54	54	54

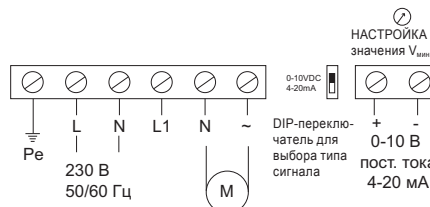

CXE/AVC

Регулятор

Универсальный модуль с таймером. Регулируемый выход 0-10 В для подключения электронных регуляторов скорости вентиляторов.

Назначение: регулирование создаваемого вентилятором давления, регулирование скорости вентилятора или создаваемого им давления в зависимости от температуры наружного воздуха и т. д.

CXE/AVC	
Напряжение	B 230
Частота	Гц 50/60
Фазность	~ 1
$I_{\text{макс}}$ для выхода 0-10 В	мА 10
Класс защиты корпуса	IP 54
Масса	кг 1,3
Размеры	мм 213x185x102

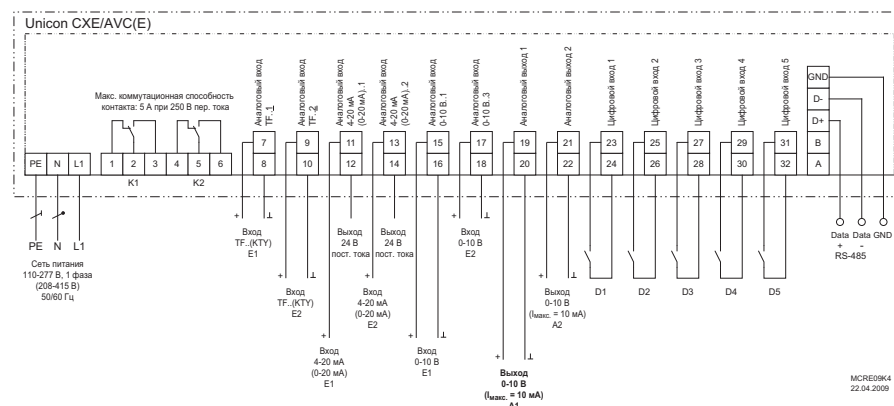



R-DK4 KT (EX)

Пятиступенчатый трансформатор с ручной регулировкой

(с защитой электродвигателя)

для вентиляторов RVK315Y4, KTEX, DKEX и DVEX. Встроенный терморезистор тип U-EK230E, соответствующий требованиям ATEX, может использоваться для контроля температуры электродвигателей взрывозащищенного исполнения.

Трехфазный трансформатор предназначен для регулирования скорости вентилятора путем изменения напряжения питания (пять ступеней). Скорости переключаются вручную с помощью поворотной рукоятки на корпусе прибора. Прибор оснащен встроенным устройством защиты электродвигателя, которое размыкает цепь питания вентилятора при увеличении температуры электродвигателя до заданного значения. Повторное включение трансформатора осуществляется путем установки рукоятки в положение «0» на 1 минуту. Прибор оснащен входными зажимами для подключения комнатного термостата RT, при размыкании цепи которого подача питания к вентилятору прекращается.

ПРИМЕЧАНИЕ. Устанавливать трансформатор во взрывоопасной зоне запрещается.

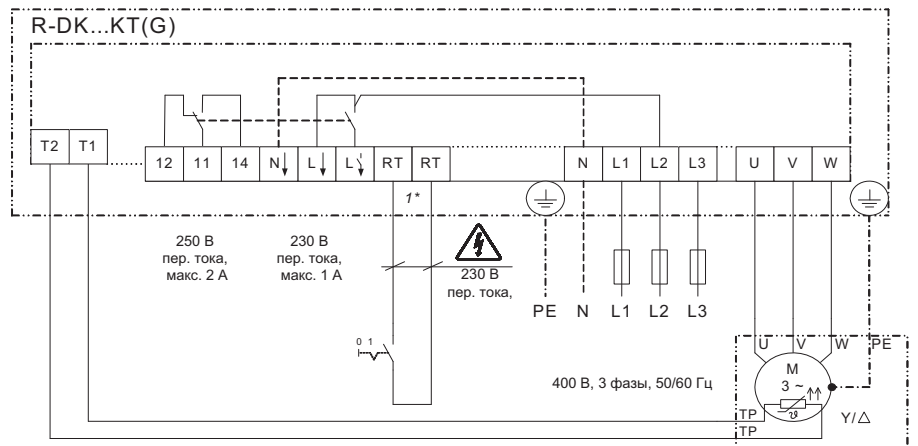

SR171K13
27.11.2007

Вкл/Откл.

3-фазный электродвигатель со встроенными термисторами

1* Если функция не требуется, то на зажимы следует установить перемычку.

R-DK4 KT

Напряжение	В	400 3~
Частота	Гц	50/60
Ток, А	А	4,0
Макс. темп. окруж. воздуха	°C	40
Класс защиты корпуса	IP	21
Ш x В x Г	мм	270x323x163
Масса	кг	11,5



CXE/AV

Универсальный регулятор

Регулятор с дисплеем обеспечивает постоянную

температуру или постоянное давление в воздуховоде, оснащен выходом 0-10 В для управления внешними устройствами (преобразователи частоты, электродвигатели ЕС и т. д.). Возможно задание двух уставок. 3 цифровых входа, 2 аналоговых входа, 2 аналоговых выхода 0-10 В и два реле с переключающими контактами. Функции всех входов и выходов программируются. Для облегчения настройки возможна поставка приборов с предварительно запрограммированной функцией смещения уставки в зависимости от температуры наружного воздуха. Многоязычное меню (английский, немецкий, шведский и т. д.), выход 24 В пер. тока с $I_{\text{макс.}} = 70 \text{ mA}$ для питания датчиков.

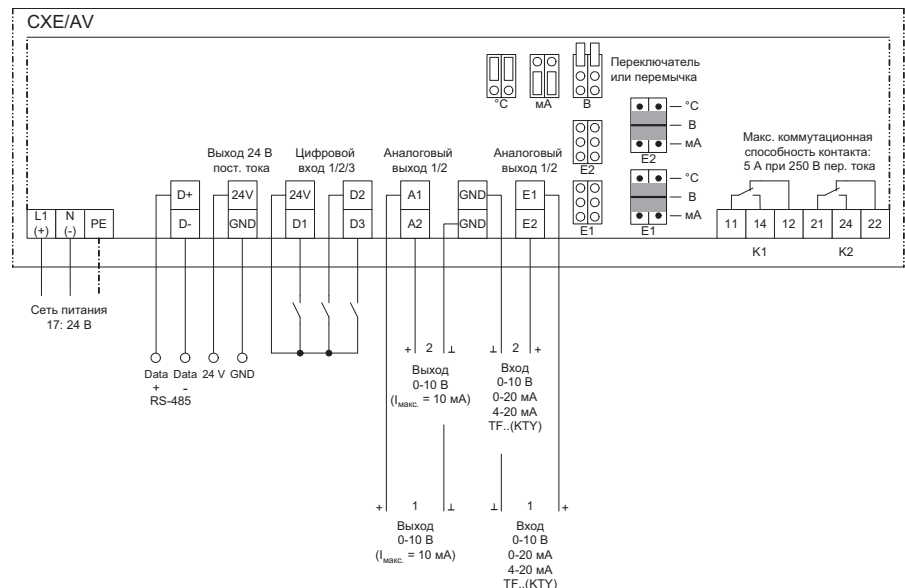

CXE/AV

Напряжение	В	230
Частота	Гц	50/60
Фазность	~	1
$I_{\text{макс.}}$ для выхода 0-10 В	мА	10
Коммутационная способность	А при 250 В пер. тока	5 А
Темп. окруж. воздуха	°C	0...40
Класс защиты корпуса	IP	54
Масса	кг	0,9
Размеры	мм	166x160x87



FXDM

Преобразователь частоты

Преобразователь частоты со встроенным синус-фильтром. Преобразователь частоты с многофункциональным дисплеем предназначен для поддержания постоянной температуры воздуха или постоянного давления в воздуховоде с помощью встроенного контроллера (задание закона ПИД-регулирования) или сигнала управления 0-10 В. Работа в режиме с двумя уставками или в режиме ручного управления. 2 цифровых входа, 2 аналоговых входа, 1 аналоговый выход 0-10 В и два реле с переключающими контактами. Функции всех входов и выходов программируются. Полная защита электродвигателя с помощью термоконтактов или термисторов. Многоязычное меню (английский, немецкий, шведский и т. д.), выход +24 В пер. тока с $I_{\text{макс.}} = 120 \text{ mA}$ для питания датчиков. Выбор одного из трех настраиваемых диапазонов скорости вентилятора. Ограничение минимальной и максимальной скорости. Встроенный синус-фильтр для всех полюсов для внешних электродвигателей.

ПРИМЕЧАНИЕ. Возможно управление несколькими вентиляторами без риска повреждения электродвигателя. Использовать экранированные кабели не требуется!

Схема электрических подключений приведена на стр. 299.

FXDM	5	8
Напряжение	В 208...480	208...480
Фазность	~ 3	3
Частота	Гц 50/60	50/60
Макс. ток	А 5	8
Предохранитель	А 10	10
Темп. окруж. воздуха	°C 40	40
Класс защиты корпуса, IP	IP 54	54
Масса	кг 7,2	7,9
Ширина, мм	мм 252	252
Высота, мм	мм 302	302
Глубина, мм	мм 195,5	195,5

FXDM	13	18
Напряжение	В 208...480	208...480
Фазность	~ 3	3
Частота	Гц 50/60	50/60
Макс. ток	А 14	18
Предохранитель	А 16	20
Темп. окруж. воздуха	°C 40	40
Класс защиты корпуса, IP	IP 54	54
Масса	кг 8,7	14,2
Ширина, мм	мм 252	382
Высота, мм	мм 302	355
Глубина, мм	мм 195,5	239



PXDM5A

Регулятор с дисплеем

Универсальный регулятор трехфазных электродвигателей. Регулятор с многофункциональным дисплеем предназначен для поддержания постоянной температуры воздуха или постоянного давления в воздуховоде путем управления трехфазными электродвигателями с питанием от сети 400 В. Зажимы для подключения тепловых реле. Возможно задание двух уставок. 2 цифровых входа, 2 аналоговых входа, 1 аналоговый выход 0-10 В и два реле с переключающими контактами. Функции всех входов и выходов программируются. Для облегчения настройки возможна поставка прибором с предварительно запрограммированной функцией смещения уставки в зависимости от температуры наружного воздуха. Многоязычное меню (английский, немецкий, шведский и т. д.), выход 24 В пост. тока с $I_{\text{макс.}} = 70 \text{ mA}$ для питания датчиков. Прибор предназначен для работы при относительной влажности воздуха не более 85 % без конденсации.

Схема электрических подключений приведена на стр. 299.

	PXDM5A
Напряжение	В 400
Фазность	~ 3
Частота	Гц 50/60
Ток, А	А 5
Предохранитель	А 10
Диапазон выходного напряжения	% 20...100
Макс. потребляемая мощность	Вт 40
Макс. темп. окруж. воздуха	°C 0...40
Класс защиты корпуса	IP 54
Масса	кг 2,9
Ш x В x Г	мм 240x284x131



PKDM12

Тиристорный регулятор скорости

Регулятор для плавного управления трехфазными электродвигателями с питанием от сети 400 В, 50 Гц путем изменения напряжения питания; оснащен устройством защиты двигателя. Оснащен зажимами для подключения потенциометра или внешних устройств управления сигналом 0-10 В, 0-20 мА или 4-20 мА. Тип сигнала управления выбирается путем установки перемычки в требуемое положение. Встроенный потенциометр выбора уставки, минимальной и максимальной скорости, ширины зоны пропорциональности. Цифровой вход для сигналов ВКЛ/ОТКЛ. Возможно регулирование температуры. Несколько электродвигателей можно подключить параллельно при условии, что суммарный ток не превышает номинального значения. Электродвигатели вентиляторов, управляемые данным регулятором должны быть предназначены для управления с помощью тиристоров. Прибор предназначен для работы при относительной влажности воздуха не более 85 % без конденсации.

ПРИМЕЧАНИЕ. Тиристорный регулятор во время работы может вызывать дополнительный шум в двигателе вентилятора.

Схема электрических подключений приведена на стр. 299.

	PKDM12
Напряжение	В 208...415
Фазность	~ 3
Частота	Гц 50/60
Ток, А	А 12
Мин. потребляемый ток электродвигателя	А 0,2
Диапазон выходного напряжения	% 0...100
Макс. потребляемая мощность	Вт 55
Сигнал управления	0-10 В / 4-20 мА
Предохранитель	А FF30A 10x38 мм
Темп. окруж. воздуха	°C 40
Класс защиты корпуса	IP 54
Масса	кг 3,4
Ш x В x Г	мм 270x323x146

Схема электрических подключений FXDM

Только в специальном исполнении для сетей IT!

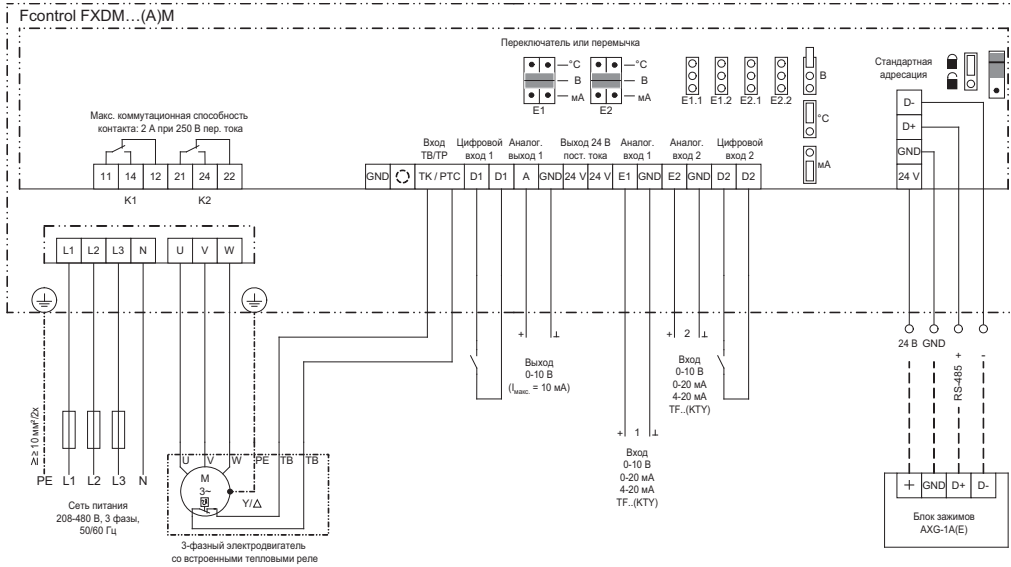

Только в специальном исполнении для сетей IT!

Схема электрических подключений PXDM



Схема электрических подключений PKDM



Электрические принадлежности

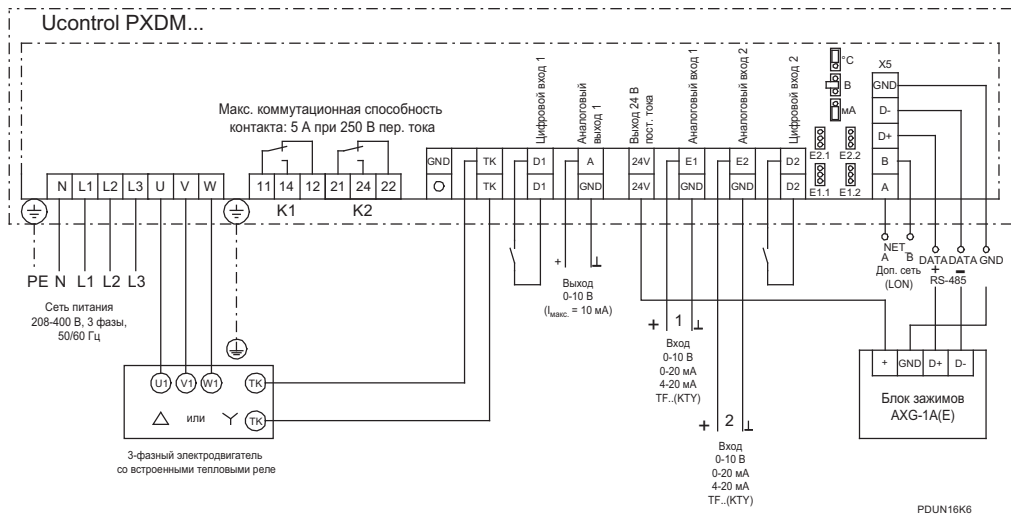
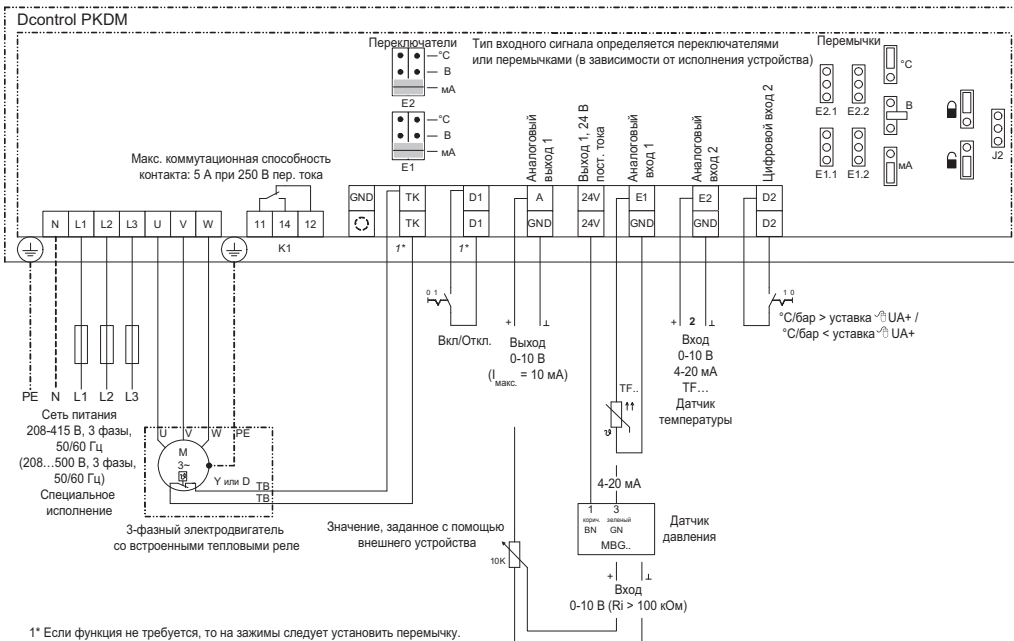

FRQ

Регулятор скорости

Преобразователи частоты FRQS/FRQ5S в стандартной комплектации оснащены

встроенными фильтрами гармоник, установленными на всех фазах.

Таким образом, нет необходимости в использовании экранированных кабелей для данной установки. Благодаря этому агрегат идеально подходит для встраивания в модернизируемую систему.

Фильтрами гармоник позволяют использовать ранее проложенные неэкранированные кабели. Данные агрегаты обеспечивают надежное регулирование скорости электродвигателей, которые из-за особенностей конструкции обычно не подходят для работы с преобразователем частоты (например, электродвигателей с внешним ротором).

FRQ5S	4A	10A
Напряжение	В 208...480	208...480
Фазность	~ 3	3
Частота	Гц 50...60	50...60
Макс. ток	А 4	10
Макс. нагрузка	кВт 1.5	4
Предохранитель	А 10	16
Темп. окруж. воздуха	°C 40	40
Отн. влажность (без конденсации)	% 85	85
Класс защиты корпуса	IP 54	54
Масса	кг 5.4	5.4
Ширина	мм 250 ^{±2}	250 ^{±2}
Высота	мм 302	302
Глубина	мм 212	212

FRQS	4A	10A
Напряжение	В 208...408	208...408
Фазность	~ 3	3
Частота	Гц 50...60	50...60
Макс. ток	А 4	10
Макс. нагрузка	кВт 1.5	4
Предохранитель	А 10	16
Темп. окруж. воздуха	°C 40	40
Отн. влажность (без конденсации)	% 85	85
Класс защиты корпуса	IP 54	54
Масса	кг 5.4	5.4
Ширина	мм 250 ^{±2}	250 ^{±2}
Высота	мм 302	302
Глубина	мм 195.5	195.5

Схема электрических подключений FRQ 4/10A



Схема электрических подключений FRQ5 4/10A



Схема электрических подключений FRQ5S 4/10A

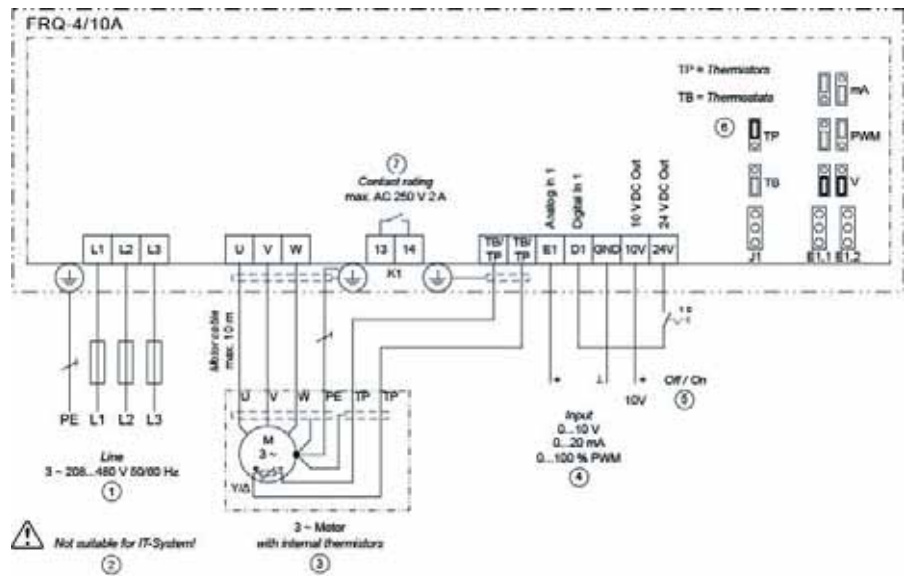

Схема электрических подключений FRQS 4/10A

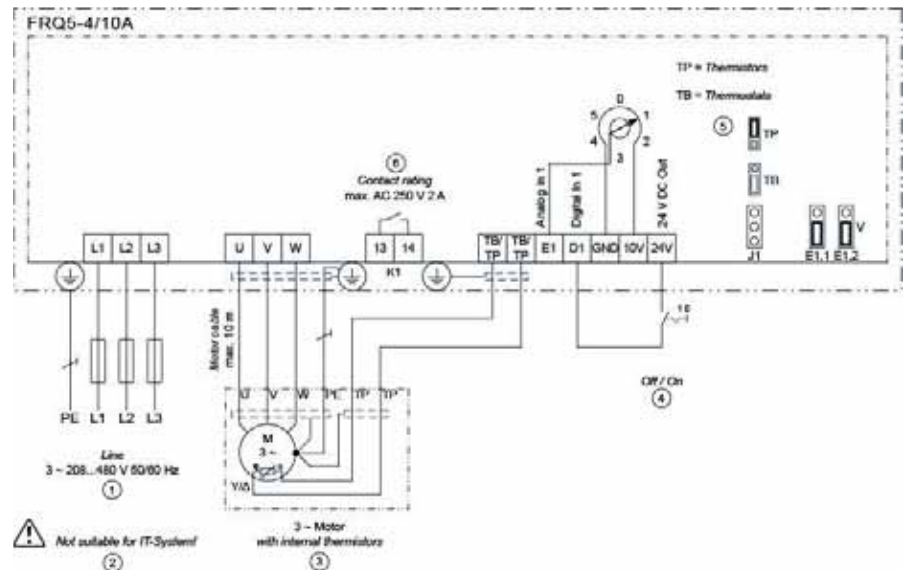

Плата управления EC-Vent

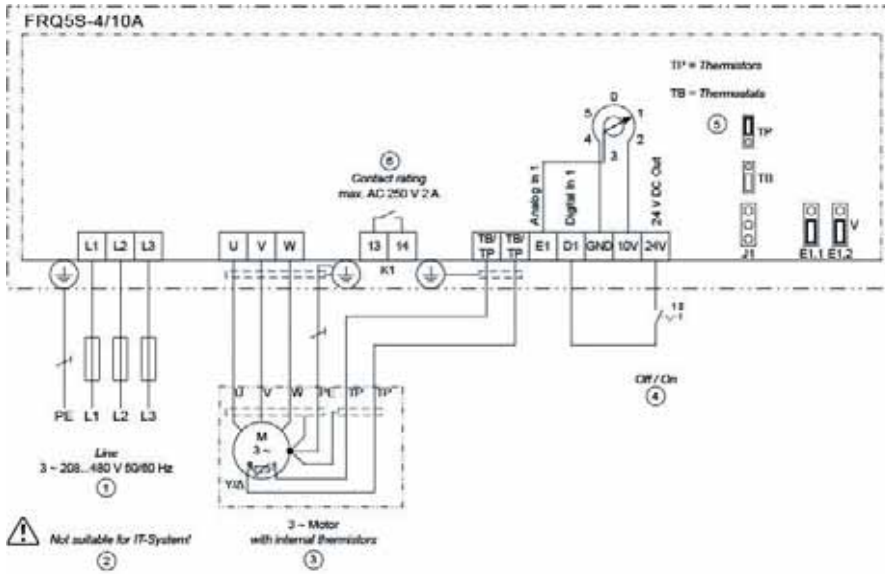
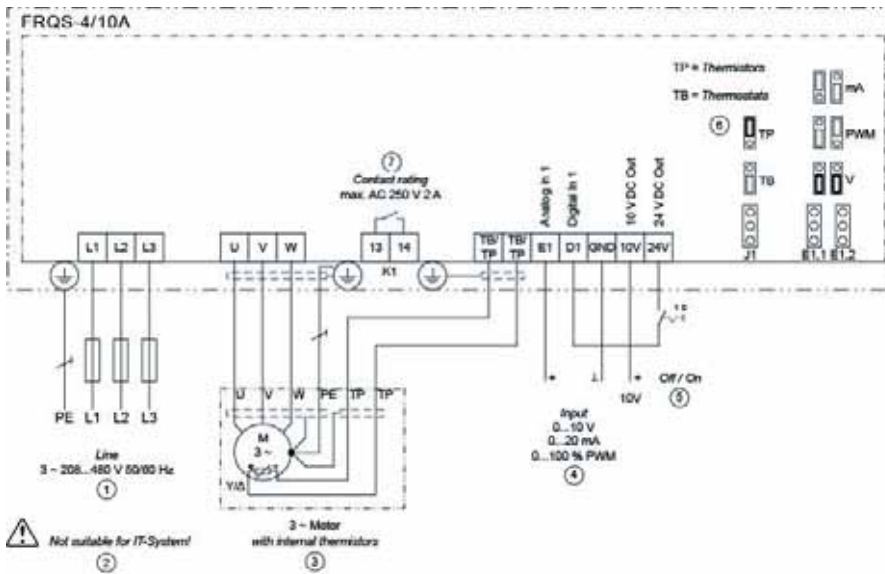

Система EC-Vent обеспечивает возможность одновременного подключения нескольких датчиков (температуры, влажности воздуха, концентрации CO₂, датчик присутствия PIR и т. д.), которые определяют фактическую

потребность в вентиляции, на основании чего осуществляется управление вентилятором ЕС, т. е. точно обеспечивается необходимый расход воздуха (не больше и не меньше). Благодаря этому не только поддерживается комфортный микроклимат, но и обеспечивается энергетическая эффективность вентиляционного оборудования. EC-Vent состоит из двух устройств: центральный блок устанавливается рядом с вентилятором, а комнатный блок располагается в обслуживаемой зоне. Блоки соединены друг с другом низковольтным кабелем.

	СВ
Напряжение	В 230
Фазность	~ 1
Частота	Гц 50/60
Ток, А	А 6
Предохранитель	А 10
Выход 24 В пост. тока для питания датчика	мА 150
Темп. окруж. воздуха	°С -20...50
Класс защиты корпуса	IP 44
Масса	кг 0,85

Фитнес центр

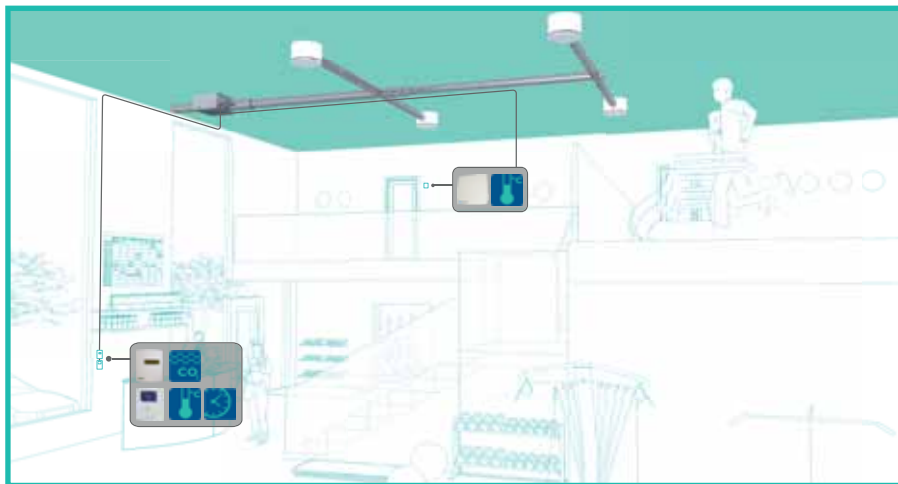

Ресторан



Схема электрических подключений EC-Vent



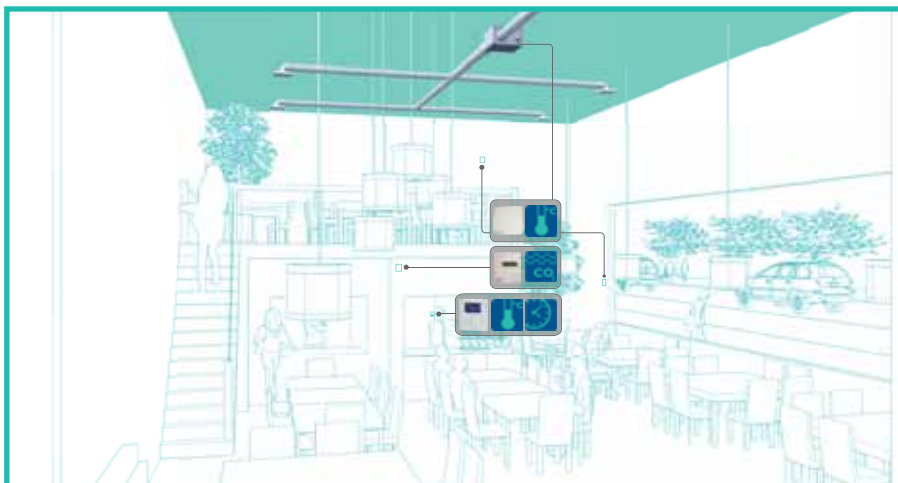
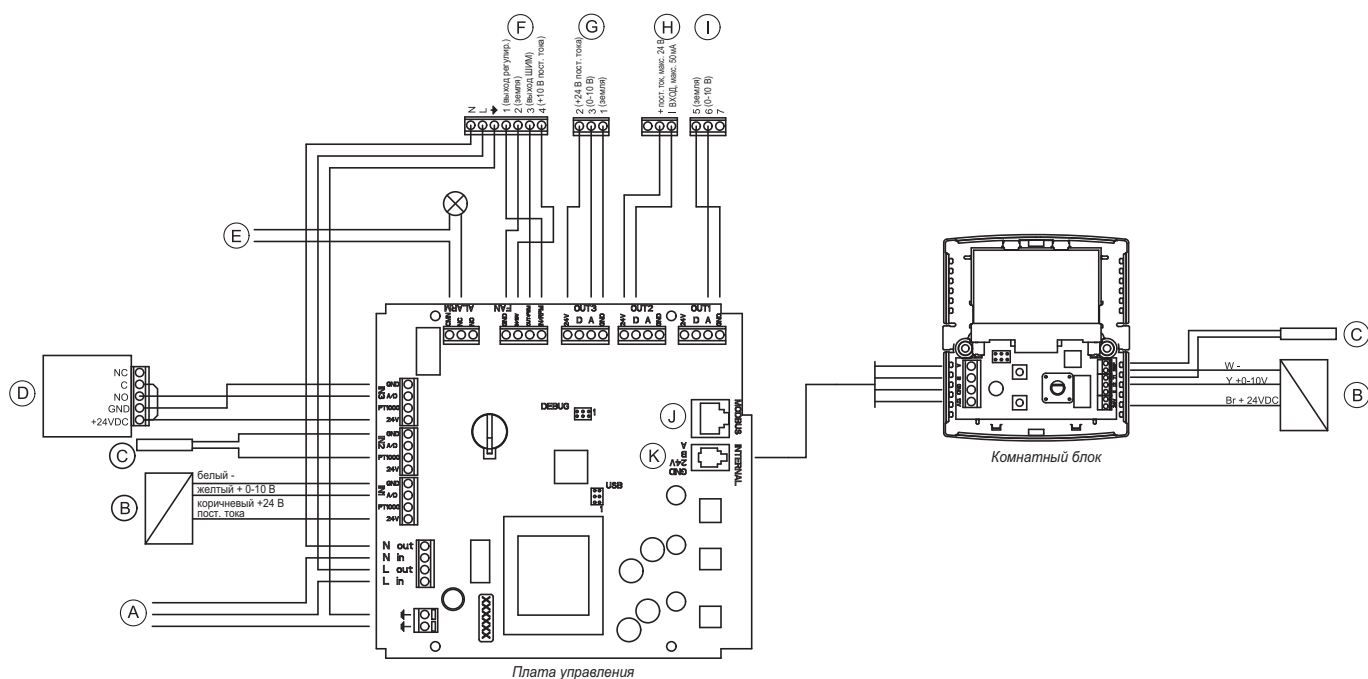

Комнатный блок EC-Vent

Комнатный блок EC-Vent предназначен для установки в обслуживаемой зоне. Комнатный блок подключен к панели управления EC-vent с помощью низковольтного кабеля.

EC-Vent

Напряжение	В	24
Фазность	Пост. ток	=
Темп. окруж. воздуха	°C	0...50
Класс защиты корпуса	IP	20
Масса	кг	0,2



DSG

Датчик давления

Датчик мембранного типа для измерения перепада давления в неагрессивных средах. В зависимости от разности давлений между «положительным» (+) и «отрицательным» (-) патрубками изменяется положение мембраны, в соответствии с которым дифференциальный трансформатор генерирует сигнал напряжения. Это напряжение преобразуется в напряжение постоянного тока, величина которого пропорциональна отклонению мембраны. Длина кабеля приблизительно 0,5 м.

DSG	200/500/1000
Напряжение питания	В 15-30 В пост. тока / 24 В пер. тока ± 15 %
I _{макс.} для выхода 0-10 В	мА 2
Класс защиты корпуса	IP 65
Ток, А	А 0,012
Диапазон давлений, типоразмер 200	Па 0...200
Диапазон давлений, типоразмер 500	Па 0...500
Диапазон давлений, типоразмер 1000	Па 0...1000

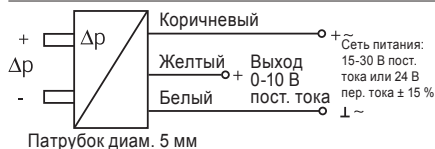

CO2RT CO2RT-R-D

Настенный датчик CO₂

Датчик CO2RT предназначен для измерения концентрации CO₂ в помещении. Диапазон измерения от 0 до 2000 промилле. Выходной сигнал 0-10 В, соответствующий всему диапазону измерения. CO2RT также может использовать сигнал 0-10 В для отображения температуры в диапазоне 0-50 °C. Помимо указанного выше сигнала температуры датчик CO2RT также оснащен датчиком температуры типа RT1000 с отдельными зажимами. Датчик CO2RT предназначен для настенного крепления. Датчик исполнения D оснащен ЖК-дисплеем, на который попеременно выводятся фактические значения концентрации CO₂ и температуры.

CO2RT, CO2RT-R-D

Напряжение	В	24
Частота	Гц	50/60
Потребляемая мощность	Вт	3
Темп. окруж. воздуха	°C	-5...+55
Отн. влажн. воздуха (без конденсации)	%	90
Рабочий диапазон	про-милле	0...2000
Класс защиты корпуса	IP	30
Масса	кг	0,1
Размеры	мм	85x100x30

Жилое помещение

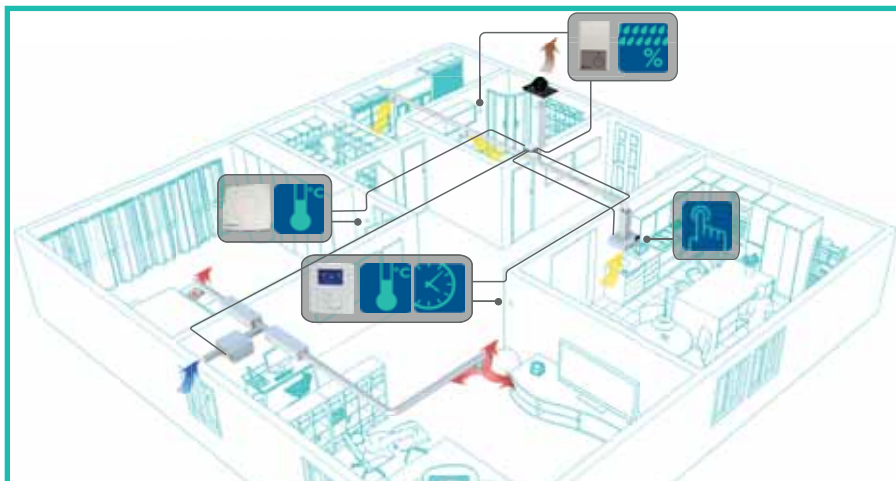

Спа

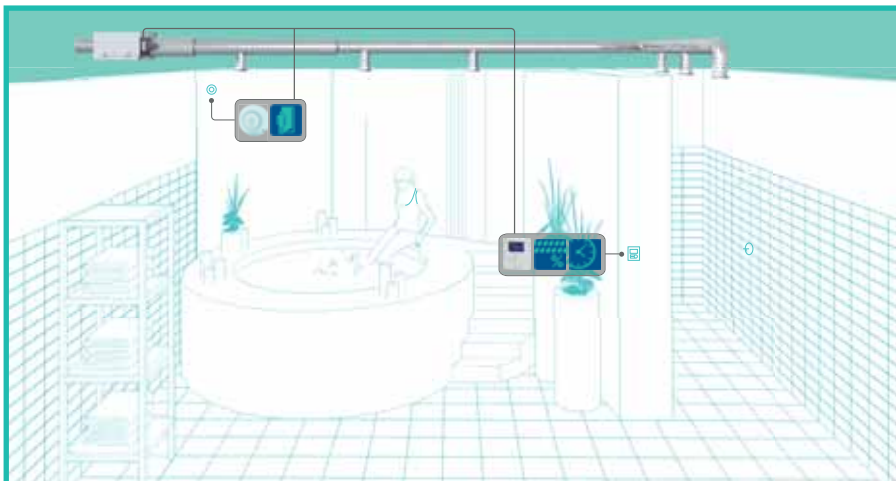

CO2RT



CO2RT-R-D

1	Питание 24 В пер. тока
2	Нейтраль цепи питания 24 В пер. тока
3	Выход 0-10 В (влажность)
4	Выход 0-10 В (температура)
5	Выход 0-10 В (концентрация CO ₂)
6	Нейтраль сигнальной цепи
7	Выход, датчик RT1000
8	Выход, датчик RT1000



SC1/D

Одноступенчатый преобразователь сигнала

SC1/D – это одноступенчатый преобразователь, преобразующий сигнал 0-10 В пост. тока, поступающего на его вход, в состояние контакта реле с настраиваемой точкой переключения. SC1/D может быть настроен на прямое или обратное действие, т. е. срабатывание реле при повышении напряжения выше уставки или при понижении напряжения ниже уставки.

SC1/D	
Напряжение питания	В 24
Частота	Гц 50/60
Потребл. мощность	ВА 2
Сигнал управления	В 0-10
Коммут. способность контакта реле	А макс. 10, при 230 В пер. тока
Макс. отн. влажн. окруж. воздуха	% 90
Темп. окруж. воздуха	°С 0...50
Класс защиты корпуса	IP 20
Ш x В x Г	мм 53x85x74

1	Нейтраль	Цель питания
2	Вход 24 В пер. тока	
3	Не используется	
4	Реле 10 А при 230 В пер. тока	
5		
6		
7	Нейтраль сигнальной цепи	
8	Вход сигнала 0-10 В пост. тока	
9	Не используется	
10	Не используется	
11	Не используется	
12	Не используется	



SC2/D

2-ступенчатый преобразователь сигнала

Преобразователь сигнала для устройств обогрева/охлаждения или аварийной сигнализации.

Преобразует сигнал 0-10 В, поступающий на его вход, в состояние выходного контакта реле. Прибор с настраиваемыми точками срабатывания предназначен для крепления на DIN-рейке в распределительном шкафу или другом корпусе. SC2/D может быть настроен как для двухпозиционного, так и для последовательного управления. Сеть питания 24 В пер. тока $\pm 15\%$, 24 В пост. тока (18-35 В пост. тока).

SC2/D	
Частота	Гц 50/60
Потребл. мощность	ВА 2
Макс. темп. окруж. воздуха	°С 0...50
Макс. отн. влажн. окруж. воздуха	% 90
Диапазон ступени	В 0-2
Класс защиты корпуса	IP 20
Ш x В x Г	мм 53x85x74

1	R1 10 А при 230 В пер. тока
2	
3	Не используется
4	Не используется
5	R2 10 А при 230 В пер. тока
6	
7	Вход сигнала 0-10 В пост. тока
8	Нейтраль сигнальной цепи
9	Не используется
10	Не используется
11	Нейтраль
12	Цель питания



REPT

Цифровой регулятор напряжения, однофазный

Цифровой тиристорный регулятор предназначен для регулирования частоты вращения однофазных двигателей путем изменения напряжения питания. Используется, например, для регулирования создаваемого вентиляторами давления в системах с повышенным риском образования сквозняков, а также для компенсации температуры наружного воздуха и наружного давления. Прибор оснащен встроенным устройством защиты электродвигателя, которое размыкает цепь питания вентилятора при срабатывании термодатчиков в двигателе вентилятора.

Защита от радиопомех в соответствии с требованиями EN 50081-1 и EN 50082-2. Выходное напряжение регулируется в диапазоне 20-100 %. Прибор предназначен для работы при относительной влажности воздуха не более 85 % без конденсации. Сеть питания $+24 В \pm 20\%$, $I_{\text{макс.}} 70 \text{ МА}$.

Схема электрических подключений приведена на стр. 305.

REPT 6/10	
Напряжение, В	В 230~
Частота	Гц 50-60
Ток, А	А 6/10
Мин. потребл. ток электродвигателя	А 0,2
$I_{\text{макс.}}$ для выхода 0-10 В	МА 10
Макс. потребл. мощность	Вт 16
Макс. темп. окруж. воздуха	°С 0...40
Класс защиты корпуса	IP 85
Ш x В x Г REPT 6	мм 223x200x131
Ш x В x Г REPT 10	мм 240x284x132
Масса	кг 2



RETP

Регулятор давления/температуры, однофазный

Главный регулятор давления или температуры (по пропорциональному закону) тиристорного

типа, управляющий однофазными двигателями путем изменения напряжения питания. Используется, например, для регулирования температуры в помещении с воздушным отоплением. Прибор оснащен встроенным устройством защиты электродвигателя, которое размыкает цепь питания вентилятора при срабатывании термодатчиков в двигателе вентилятора. Выходное напряжение регулируется в диапазоне 20-100 %. Прибор предназначен для работы при относительной влажности воздуха не более 85 % без конденсации. Сеть питания $+24 В \pm 20\%$, $I_{\text{макс.}} 250 \text{ МА}$.

Схема электрических подключений приведена на стр. 305.

RETP 6/10	
Напряжение, В	В 230~
Частота	Гц 50-60
Ток, А	А 6/10
Мин. потребл. ток электродвигателя	А 0,2
$I_{\text{макс.}}$ для выхода 0-10 В	МА 10
Предохранитель	А 16
Макс. потребл. мощность воздуха	Вт 10/40
Макс. темп. окруж. воздуха	°С 40
Класс защиты корпуса	IP 85
Ш x В x Г RETP 6	мм 223x200x131
Ш x В x Г RETP 10	мм 240x284x132
Масса	кг 1,3/2,3

Схема электрических подключений REPT 6/10

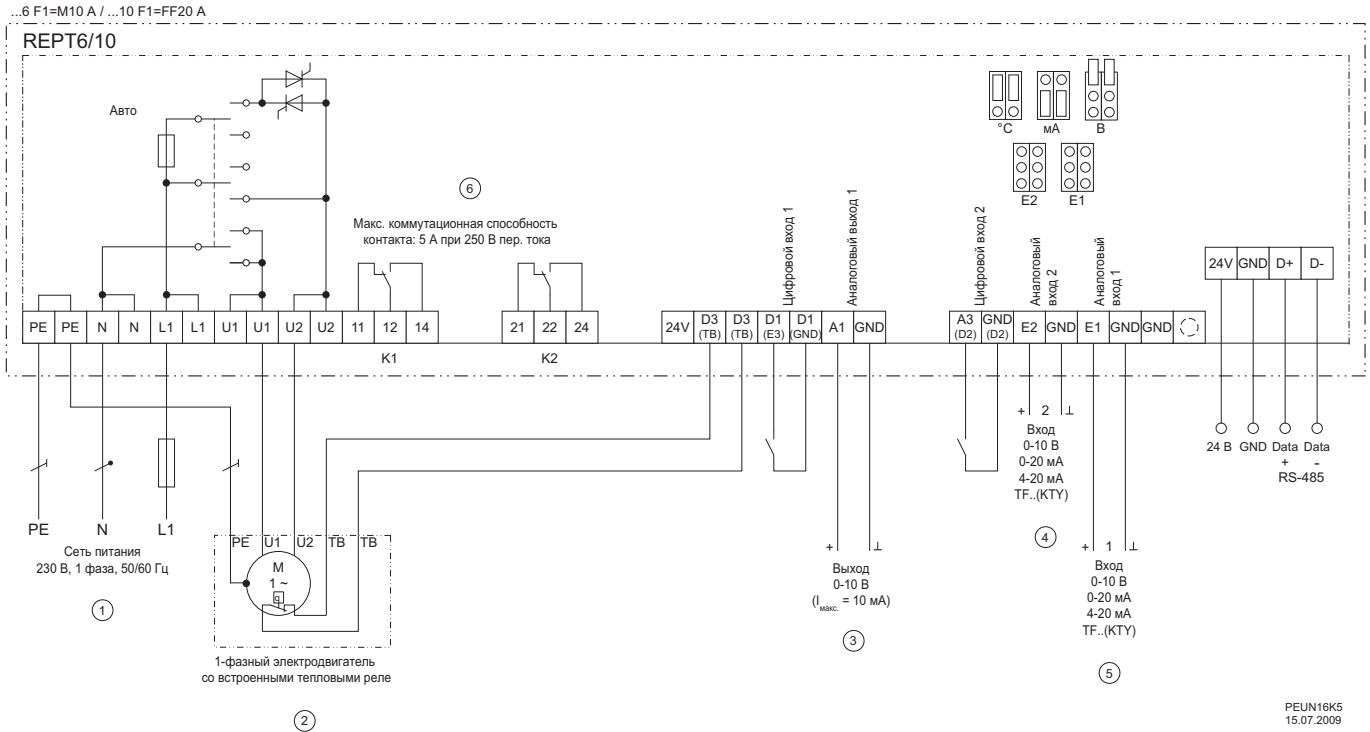

Электрические принадлежности

Схема электрических подключений RETP 6/10

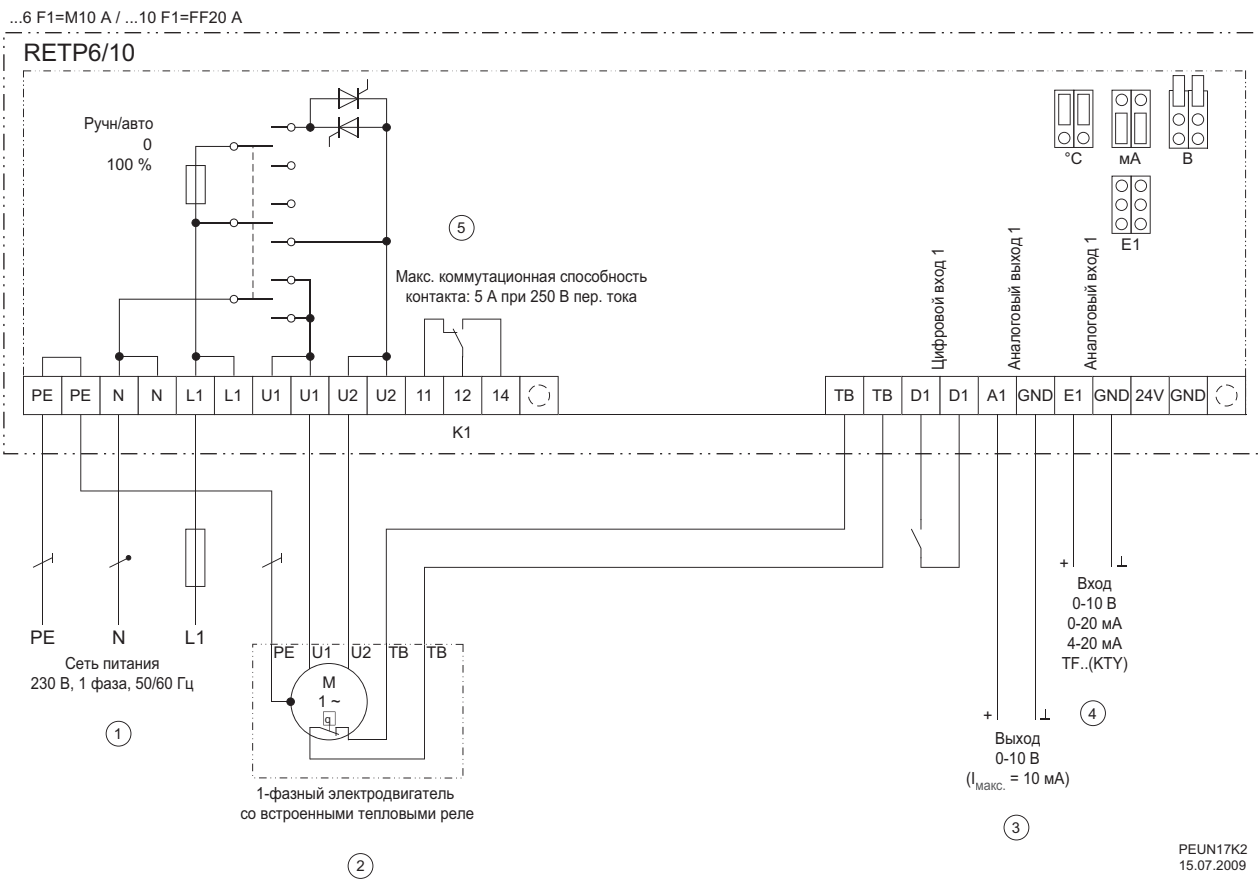



RADT

5-ступенчатый трансформатор с входом для управляющего сигнала

Трехфазный трансформатор предназначен для регулирования скорости вентилятора путем изменения напряжения питания (пять ступеней). Ступени настраиваются с помощью потенциометра или внешнего управляющего сигнала 0-10 В. Питание от сети +10 В. Рукоятка управления расположена на лицевой панели прибора. Прибор оснащен встроенным устройством защиты электродвигателя, которое размыкает цепь питания вентилятора при срабатывании термоконтактов в двигателе вентилятора. Повторное включение трансформатора осуществляется путем установки рукоятки в положение «0» на 10 секунд. Прибор оснащен входными зажимами для устройства ВКЛ/ОТКЛ. вентилятора, при размыкании цепи которого подача питания к вентилятору прекращается. Рабочее состояние трансформатора отображается с помощью индикатора на лицевой панели. Трансформатор оснащен выводами 230 В для питания приводов клапанов, электрических нагревателей и прочих внешних устройств. Напряжение на эти выводы не подается. Макс. темп. окружающего воздуха 40 °С. Размеры: Ш = 270, В = 323, Г = 163 мм.

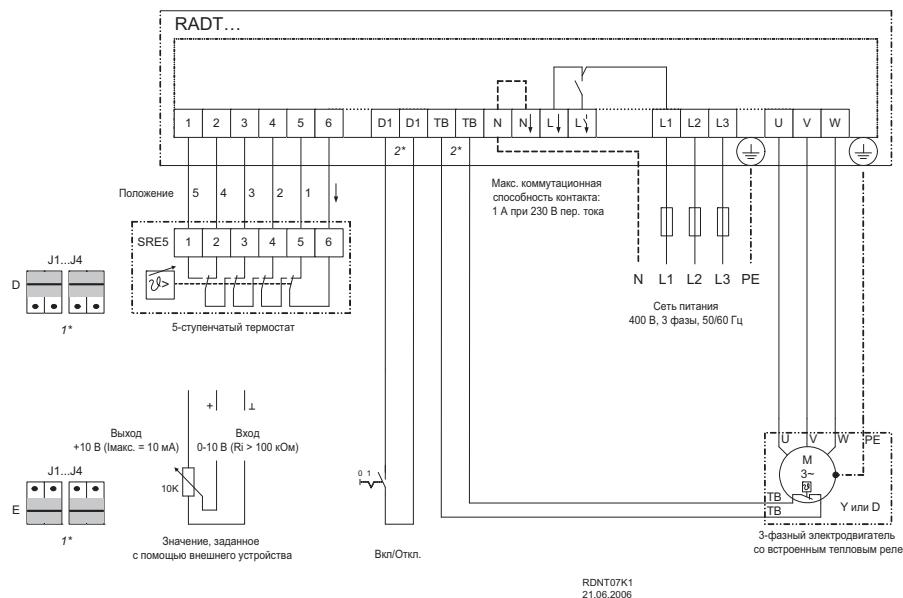

1* Функция меняется при изменении положения выключателя

2* Если функция не требуется, то на клеммы следует установить перемычку.

RADT	2V	4V	7V
Напряжение	В 400 3~	400 3~	400 3~
Частота	Гц 50/60	50/60	50/60
Ток, А	А 2,0	4,0	7,0
Сигнал управления	0-10 В пост. тока		
Класс защиты корпуса	IP 21	21	21
Масса	кг 7,6	12,5	18
Размеры	мм 270x323x163		



Pulser

Электронный регулятор температуры

Pulser предназначен для регулирования температуры путем изменения мощности одно- или двухфазных электрических нагревателей. Прибор подключается последовательно в цепь между источником питания и электрическим нагревателем. Pulser оснащен встроенным задатчиком температуры и зажимом для подключения канального датчика температуры, который устанавливается в приточном воздуховоде.

При регулировании температуры в помещении может использоваться встроенный датчик температуры. Плавное регулирование мощности обеспечивается применением пропорционального закона регулирования, т. е. длительность периодов включения и отключения нагревателя определяется отклонением от уставки температуры. Суммарная длительность цикла «включение-отключение», или импульсного периода, составляет 1 мин.

	Pulser
Напряжение	В 230/400
Частота	Гц 50
Ток, А	А 16
Мощность нагревателей	Вт макс. 3600/6400
Диапазон регулирования температуры	°С 0...30
Уменьшение температуры ночью	°С 0...10
Темп. окруж. воздуха	°С 0...30
Отн. влажн. окруж. воздуха	% 0...90
Класс защиты корпуса	IP 20
Ш x В x Г	мм 94x150x43
Масса	кг 0,3

Схема подключения к цепи питания и к нагревателю

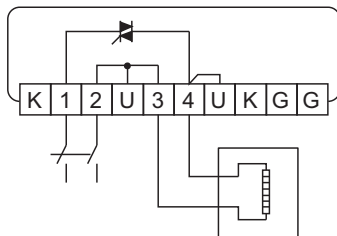

Положение переключателя при использовании внутреннего датчика и собственной уставки

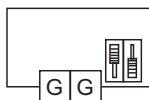

Положение переключателя и схема подключений при использовании внешнего датчика и внутренней уставки

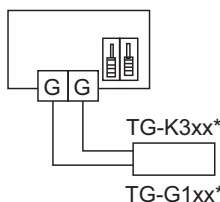

Положение переключателя и схема подключений при использовании TG-R430 в качестве датчика и задатчика уставки

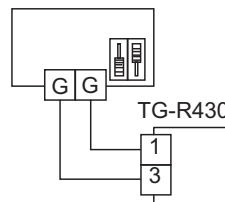

Положение переключателя и схема подключений при использовании внешнего датчика и TG-R430 в качестве задатчика уставки



Схема подключений при использовании функции уменьшения температуры ночью



* Возможно указание различных диапазонов температуры, например, TG-G150 = 20-50 °С, TG-K370 = 40-70 °С и т. д.

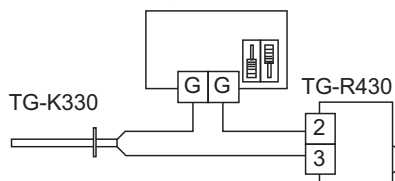
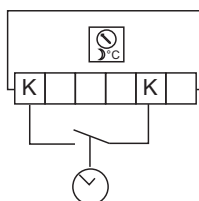

Pulser M

Электронный регулятор температуры

Pulser M предназначен для регулирования температуры путем изменения мощности одно- или двухфазных электрических нагревателей. Прибор подключается последовательно в цепь между источником питания и электрическим нагревателем. Pulser M оснащен встроенным задатчиком температуры и клеммами для подключения основного датчика температуры, а также датчиков минимального и максимального значения. При регулировании температуры в помещении может использоваться встроенный датчик температуры. Плавное регулирование мощности обеспечивается применением пропорционального закона регулирования, т. е. длительность периодов включения и отключения нагревателя определяется отклонением от уставки температуры. Суммарная длительность цикла «включение-отключение», или импульсного периода, составляет 1 мин.

	Pulser M
Напряжение	В 230/400
Частота	Гц 50/60
Ток, А	А 16
Мощность нагревателей	Вт макс. 3600/6400
Диапазон регулирования температуры	°С 0...30
Уменьшение температуры ночью	°С 0...10
Темп. окруж. воздуха	°С 0...30
Отн. влажн. окруж. воздуха	% 0...90
Класс защиты корпуса	IP 20
Ш x В x Г	мм 94x150x43
Масса	кг 0,35

Для получения информации о схеме электрических подключений к цепи питания и порядке настройки переключателя с внешним датчиком см. Pulser.

Положение переключателя при использовании датчика минимального значения.

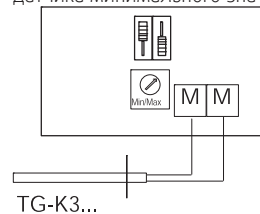

Положение переключателя при использовании датчика максимального значения.

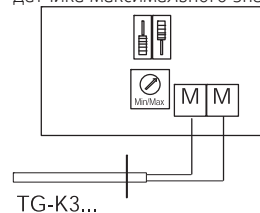



TTC Регулятор температуры

TTC-2000 – это симисторный регулятор мощности 3-фазных электронагревателей с потребляемым током до 25 А. Прибор предназначен для настенного монтажа. TTC-2000 подключается последовательно в цепь между источником питания и электронагревателем и может управлять нагрузками, подключенными по схеме звезда или треугольник. TTC-2000 также способен управлять асимметричными нагрузками, подключенными по схеме треугольник.

Принцип действия

Контроллер включает нагреватель на полную мощность, используя пропорциональное регулирование относительно времени работы

	TTC
Напряжение	В 230/400 3~
Частота	Гц 50
Ток, А	А 25
Макс. мощность нагревателей	Вт 10/17
Диапазон регулирования температуры	°С 0...30
Уменьшение температуры ночью	°С 0...10
Темп. окружающего воздуха	°С 0...40
Класс защиты корпуса	IP 30
Ш x В x Г	мм 160x207x94
Масса	кг 1,8

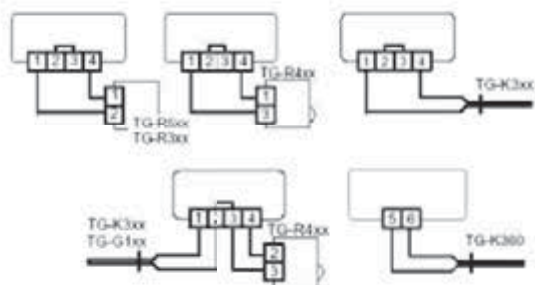
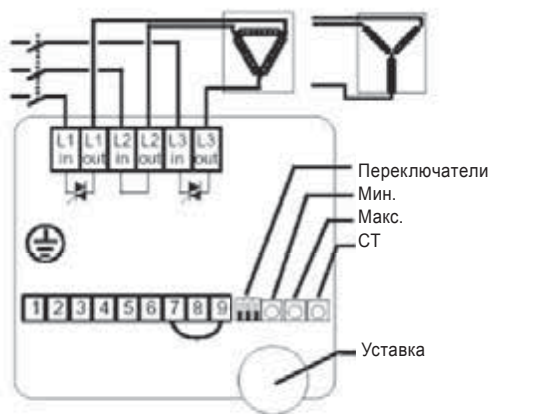

Снимите перемычку
Вход 0-10 В пост. тока
Нейтраль сигнальной цепи

нагревателя, соотношение между периодами включения и отключения зависит от отклонения фактической температуры от установки. Например, длительность периода ВКЛЮЧЕНИЯ = 30 с и периода ОТКЛЮЧЕНИЯ = 30 с эквивалентно 50 % от мощности нагревателя. Длительность цикла (сумма периодов включения и отключения) регулируется в диапазоне от 6 до 120 с.

TTC-2000 автоматически подстраивает режим регулирования в соответствии с динамикой регулируемого объекта.

Регулирование температуры приточного воздуха

При необходимости быстрого изменения температуры TTC-2000 работает как ПИ-регулятор с фиксированной шириной зоны пропорциональности 20 К и фиксированным временем возврата 6 мин.

Регулирование температуры в помещении

При медленном изменении температуры TTC-2000 работает как П-регулятор с фиксированной шириной зоны пропорциональности 1,5 К. При регулировании температуры в помещении можно ограничить максимальную и/или минимальную температуру приточного воздуха.

Управление более мощными электронагревателями

При использовании более мощных нагревателей TTC-2000 может использоваться совместно со вспомогательной платой управления TT-S1.



TT-S1 Плата управления

TT-S1 представляет собой плату управления, предназначенную для использования с регулятором TTC-2000 при необходимости управления нагревателями большой мощности (более 25А). TT-S1 используется для управления контактором, включающим и отключающим основной нагреватель. Для обеспечения максимальной эффективности мощности нагревателя, подключенного к TT-S1, должна быть такой же, как мощность нагревателя, подключенного к TTC-2000. TT-S1 и TTC-2000 должны управлять различными нагревателями.

Простой монтаж

Регулятор TTC-2000 оснащен всеми элементами для установки платы TT-S1. TTC-2000 автоматически определяет наличие платы TT-S1 и соответствующим образом изменяет принцип своей работы. Дополнительная настройка не требуется. Подключается последовательно в цепь контактора электрического нагревателя. Питание должно подаваться через термостат вентилятора, ограничитель высокой температуры и т. д. TT-S1 и TTC-2000 должны управлять различными нагревателями одинаковой мощности.

	TT-S1
Напряжение питания	В Подается от TTC-2000
Сигнал управления	Подается от TTC-2000
Коммутационная способность контакта	макс. 2 А при 250 В пер. тока
Макс. мощность нагревателя	кВт 34

* вместе с регулятором TTC-2000

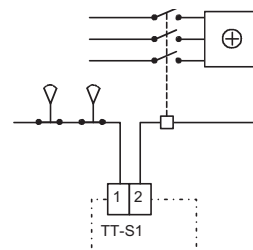



TT-S4/D Ступенчатый регулятор

Ступенчатый регулятор для монтажа на

DIN-рейке в распределительном шкафу или другой оболочке. Контроллер оснащен четырьмя релейными выходами и предназначен для управления электрическими нагревателями. Ступенчатый регулятор может быть настроен на последовательный или на дискретный режим управления. Прибор может использоваться совместно с любым контроллером, подающим управляющий сигнал 0-10 В. Количество ступеней регулирования указывается поворотным переключателем на лицевой панели прибора. Входной сигнал управления 0-10 В делится в соответствии с количеством ступеней регулирования, задавая тем самым точки активации каждой ступени.

TT-S4/D	
Напряжение питания	В 24 В пер. тока
Напряжение	В Вых. сигнал 250 В пер. тока, 2 А
Диапазон регулирования	Послед. режим (4 ступени)
Рабочий диапазон	Дискретный режим (15 ступеней)
Класс защиты корпуса	IP 20
Ш x В x Г	мм 101x85x74



Рис. 1



Рис. 2

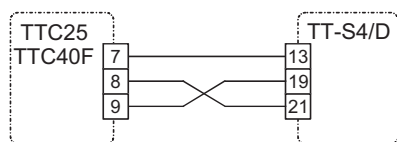

Optigo OP 5 Многофункциональный контроллер

- Температура
- CO₂
- Давление
- Влажность
- Горячее водоснабжение

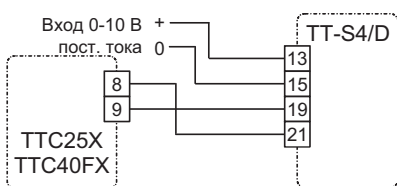
Простое и интуитивно понятное конфигурирование с помощью дисплея с подсветкой, независимо от языка, на котором говорит пользователь. Вход для подключения внешнего датчика уставки. Optigo 5 – это предварительно запрограммированный, конфигурируемый контроллер для монтажа на DIN-рейке, который предназначен для регулирования температуры, концентрации CO₂, давления, относительной влажности и температуры воды системы ГВС путем управления соответствующим оборудованием для ОВКВ.

Контроллер отличается предельной простотой монтажа и удобством использования. Прибор предназначен, в основном, для небольших систем. Optigo оснащен поворотной кнопкой, значительно упрощающей навигацию по меню. Кнопка позволяет выводить на дисплей с подсветкой значения параметров и изменять значения уставок. Подтверждение ввода значения осуществляется нажатием кнопки. Optigo предназначен для крепления на DIN-рейке или установки в любой другой оболочке. Поскольку все разъемы являются съемными, то электрические соединения можно выполнить еще до монтажа регулятора Optigo.

Кол-во входов/выходов регулятора OP5:

- 1 аналоговый вход (сигнал от датчика PT1000)
- 1 вход SPI для подключения внешнего датчика уставки
- 1 универсальный вход (сигнал от датчика PT1000 или цифровой сигнал)
- 1 цифровой вход
- 2 аналоговых выхода, 0-10 В пост. тока

OP5	
Напряжение	В 24
Частота	Гц 50...60
Мощность	Вт 3
Макс. допустимая отн. влажн. воздуха	% 90
Темп. окруж. воздуха	°С 0...50
Класс защиты корпуса	IP 20
Ш x В x Г	мм 122x120x64
Масса	кг 0,215



Optigo OP 10 Многофункциональный контроллер

- Температура
- CO₂
- Давление
- Влажность
- Горячее водоснабжение

OP10 имеет 10 входов/выходов и может использоваться для регулирования температуры (управление вентиляторами, нагревателями и охладителями), управления водяным воздушно-нагревателем с функцией смещения уставки в зависимости от температуры наружного воздуха или управления системой горячего водоснабжения.

Контроллер отличается предельной простотой монтажа и удобством использования. Прибор предназначен, в основном, для небольших систем. Optigo оснащен поворотной кнопкой, значительно упрощающей навигацию по меню. Кнопка позволяет выводить на дисплей с подсветкой значения параметров и изменять значения уставок. Подтверждение ввода значения осуществляется нажатием кнопки. Optigo предназначен для крепления на DIN-рейке или установки в любой другой оболочке. Поскольку все разъемы являются съемными, то электрические соединения можно выполнить еще до монтажа регулятора Optigo.

OP 10 изготавливается в двух исполнениях: OP 10 с питанием от сети 24 В пер. тока и OP 10-230 с питанием от сети 230 В пер. тока.

Кол-во входов/выходов регулятора OP 10:

- AI 2
- DI 2
- UI 1
- AO 2
- DO 3

OP10	
Напряжение	В 24
Частота	Гц 50...60
Мощность	Вт 6
Макс. допустимая отн. влажн. воздуха	% 90
Темп. окруж. воздуха	°С 0...50
Класс защиты корпуса	IP 20
Ш x В x Г	мм 122x120x64
Масса	кг 0,215

OP10-230	
Напряжение питания	В 230V AC
Потребляемая мощность	Вт 4
Макс. допустимая отн. влажн. воздуха	% 90
Темп. окруж. воздуха	°С -40...+50
Класс защиты корпуса	IP 20
Ш x В x Г	мм 122x120x64
Масса	кг 0,215



RT 0-30

Комнатный термостат

RT 0-30 – электронный комнатный термостат настенного монтажа с переключающим релейным контактом для выбора режима обогрева или охлаждения. Термостат оснащен встроенным датчиком температуры, но к нему также можно подключить внешний датчик, например, TG-K330 или TG-R630. Для работы с другими диапазонами регулирования к термостату RT 0-30 также можно подключить другие внешние датчики температуры.

RT 0-30

Напряжение	В	230
Фазность	~	1
Частота	Гц	50/60
Диапазон регулирования температуры	°C	0...30
Класс защиты корпуса	IP	30
Потребл. мощность	Вт	1
Макс. темп. окруж. воздуха	°C	0...50
Макс. допустимая отн. влажн. воздуха	%	90
Коммутационная способность контакта реле	A	16 при 250 В пер. тока
Ш x B x Г	мм	86x86x30

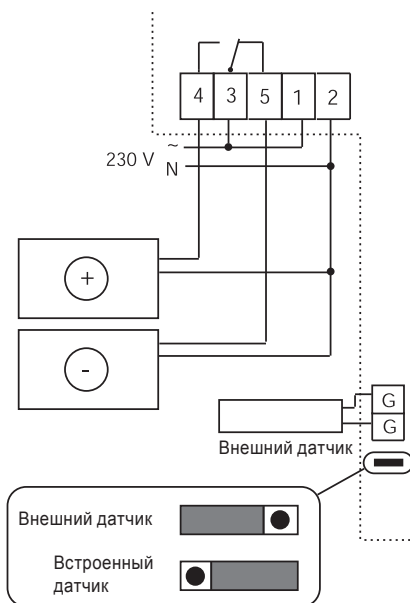

TM 10

Механический термостат

Механический термостат с переключающим контактом для включения вентиляторов или для подключения к контроллерам с термостатом или расцепителем. Уставка задается поворотной рукояткой в диапазоне от 0 до 40 °C.

TM 10

Диапазон регулирования температуры	°C	0...40
Темп. окруж. воздуха	°C	-20...+50
Ширина зоны нечувствительности		1,5K
Контакт		1 Переключающий контакт
Коммутационная способность		макс. 4 А при 250 В пер. тока
Класс защиты корпуса		54 IP
Масса	кг	0,35
Ш x B x Г	мм	86 (+27)x126x58 (+13)

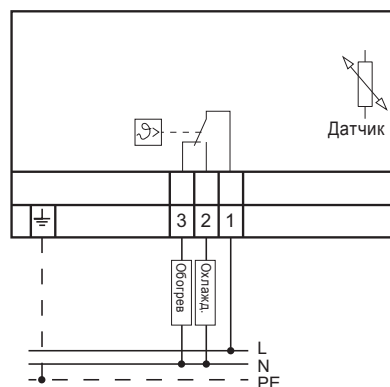

K-FST1

Термостат защиты от замораживания

Предназначен специально для защиты теплообменника водяного воздухонагревателя от замораживания. Термостат защиты от замораживания оснащен двумя выходами с переключающими контактами, позволяющими активировать процедуру защиты системы при приближении температуры к соответствующей уставке. Термостат отличается отказоустойчивостью и возможностью пломбирования после задания уставки. Рабочим участком является вся длина капиллярной трубки. Длина капиллярной трубки: 6,0 м. Прибор срабатывает при падении температуры ниже уставки на участке капиллярной трубки длиной от 30 до 60 см. Подходит для измерения температуры неагрессивных газов. Капиллярная трубка крепится перед теплообменником с помощью монтажных зажимов.

K-FST1

Контакт		1 переключающий контакт
Коммутационная способность контакта	A	15(8) А при 24-250 В пер. тока
Диапазон регулирования температуры	°C	-10...+12
Макс. темп. перемещаемого воздуха	°C	200
Темп. окруж. воздуха	°C	-10...+55
Класс защиты корпуса		IP 40
Ш x B x Г	мм	112x105x55

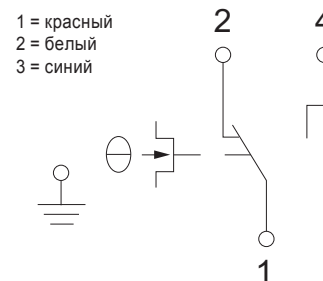



TG-R600/630

Внешний датчик

Предназначен для измерений в условиях, когда требуется датчик с высокой степенью защиты корпуса. Используется с приборами TTC 2000, Pulser или RT 0-30.

	TG-R600	TG-R630
Диапазон температур °C	-30...+30	0...30
Класс защиты корпуса	IP 65	65
Ш x B x Г мм	85x90x35	85x90x35



TG-K330

Канальный датчик

Канальный датчик предназначен для установки в воздуховоде. Датчик диаметром 9 мм оснащен круглым соединительным фланцем диаметром 40 мм и имеет регулируемую длину от 15 до 130 мм. Длина соединительного кабеля 1,5 м. Используется с приборами TTC, Pulser или RT 0-30.

TG-K	330	350	360
Диапазон регулирования температуры °C	0...30	20...50	0...60
Класс защиты корпуса	IP 20	20	20



TG-R430/530

Настенный комнатный датчик

Комнатный датчик TG-R430 оснащен регулятором для задания температуры. Регулятор может быть заблокирован с помощью винта, скрытого за панелью. Датчик TG-R530 предназначен для измерения температуры в помещении. Используется с приборами TTC, Pulser или RT 0-30.

TG-R	430/530
Диапазон регулирования температуры °C	0...30
Класс защиты корпуса	IP 30
Ш x B x Г мм	86x86x30



TG-A 130

Накладной датчик температуры

Накладной датчик TG-A 130 используется вместе с прибором AQUA 24TF для защиты от замораживания или для реализации функции отключения. Датчик не предназначен для использования с приборами серии PULSER.

	TG-A130
Длина мм	1500
Диапазон регулирования температуры °C	0...30
Класс защиты корпуса	IP IP 65



TG-R4/R5/PT1000

Комнатный датчик

Комнатный датчик, позволяющий задавать уставку температуры. Предназначен для измерения температуры в помещении, прибор -R4 с функцией задания уставки температуры, -R5 без функции задания уставки температуры.

	TG-R4/PT1000
Диапазон температур °C	0...50
Сигнал управления	PT1000
Класс защиты корпуса	IP 30
Ш x B x Г мм	86x86x30



TG-KH/PT1000

Канальный датчик

Канальный датчик предназначен для измерения температуры воздуха в воздуховоде.

	TG-KH/PT1000
Диапазон температур °C	-20...+120
Константа времени	16 с
Длина части кабеля, прокладываемого в воздуховоде мм	60...230
Класс защиты корпуса	IP 65



TG-UH/PT1000

Наружный датчик

Предназначен для измерения температуры наружного воздуха.

	TG-UH/PT1000
Диапазон температур °C	-40...+60
Класс защиты корпуса	IP 65
Ш x B x Г мм	70x93x46



U-EK 230E EX

Термисторная защита электродвигателя

U-EK 230E – термисторное устройство защиты электродвигателя, используемое совместно с контактором и предназначенное для защиты взрывозащищенных вентиляторов серий DKEX, KTEX и TFDX. Данное электронное устройство предназначено для крепления с помощью защелок на монтажной рейке шириной 35 мм. Электродвигатели вентиляторов оснащаются шестью соединенными последовательно термисторами (по два на фазу), сопротивление которых определяется температурой электродвигателя. Если температура электродвигателя превышает допустимый предел, то сопротивление термисторов резко возрастает, что приводит к срабатыванию устройства защиты.

Срабатывание устройства защиты отображается включением светового индикатора «Störung» (неисправность). Возврат устройства в исходное состояние осуществляется либо вручную, либо путем обесточивания устройства (прерывание подачи напряжения на клемму A2) на 10 с.

Если для управления взрывозащищенными вентиляторами используется пятиступенчатый трансформатор, то устройство защиты U-EK 230E должно быть подключено к этому трансформатору. Корпус поставляется в качестве дополнительной принадлежности. Устройство U-EK 230E запрещается устанавливать во взрывоопасной зоне!

	U-EK 230E EX
Напряжение В	230
Частота Гц	50
Макс. ток А	6
Коммутационная способность	250V AC/3A
Темп. окруж. воздуха °C	-20...+50
Класс защиты корпуса	IP 20
Масса кг	0,1
Ш x B x Г мм	35x116x58

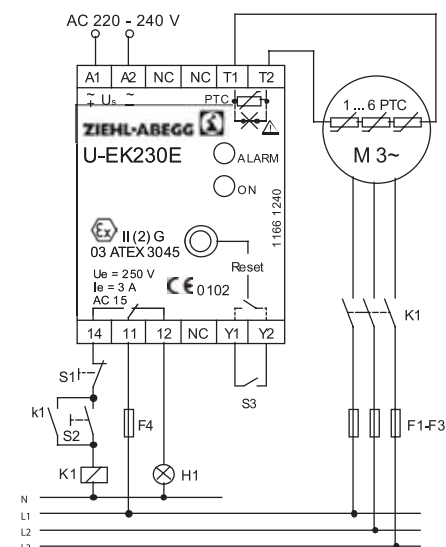



Соединительная коробка EX

Соединительная коробка EX изготовлена из армированной стекловолоконной полиэфирной смолы темно-серого цвета. Оснащена двумя отверстиями для ввода кабелей и одной заглушкой во взрывозащищенном исполнении. Коробка оснащена 8 зажимами.

Соединительная коробка EX

Взрывозащищенность	Ex II 2G Ex e II T6
Сертификат	РТВ 99 АТЕХ 3103
Напряжение	В 690
Макс. ток	А 32
Класс защиты корпуса	IP 66
Ш x В x Г	мм 115x115x64
Темп. окруж. воздуха	°С -50...+55



MicroREX D21

Таймер

MicroREX D21 – цифровой недельный таймер с круглым сегментным дисплеем, предназначенный для установки в шкаф с электроаппаратурой на DIN-рейке или на стенке. Возможна настройка

до 8 программ. В каждой программе указывается время ВКЛЮЧЕНИЯ и время ОТКЛЮЧЕНИЯ. Если в режиме программирования ни одна из кнопок не нажималась в течение 60 с, то таймер возвращается в исходный режим.

Функция копирования позволяет скопировать имеющуюся программу на другие дни. Минимальное время переключения 1 минута. Заданные моменты переключения защищены, но выполнение программы может быть прервано другой программой. Минимальная цена деления дисплея при отображении программы составляет 30 минут. Время и дата отображаются в цифровом формате. Переход на зимнее/летнее время может осуществляться как вручную, так и автоматически.

MicroREX

Напряжение	В 230
Частота	Гц 50/60
Макс. ток	А 16
Точность	± 1 с/сутки
Ш x В x Г	мм 36x83x66

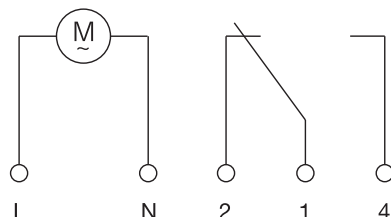

T120

Таймер

Таймер с возможностью задания программы на 120 минут. Оснащен фланцем для установки в корпус оборудования.

Рамка для настенного монтажа

По отдельному заказу возможна поставка таймера с корпусом для открытого монтажа. Таймер оснащен выключателем для замыкания и размыкания цепи. Переключающий контакт реализуется с помощью переключки. В рабочем режиме таймер издает тихое тиканье.

Таймер подходит для управления пятиступенчатыми трансформаторами REU и RTRDU.

T 120

Напряжение	В 230
Частота	Гц 50
Макс. ток	А 10 (2)
Длительность программы	мин. 0...120
Ш x В x Г	мм 80x80x25

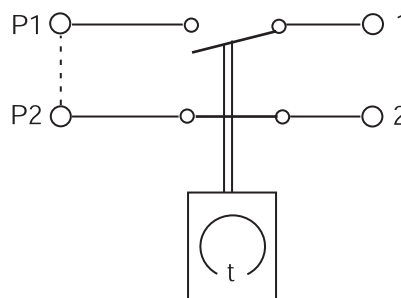

RVAZ4-24 RVAZ4-24A

Привод клапана

RVAZ4 24A – привод клапана, управляемый сигналом 0-10 В пост. тока. Питание от сети 24 В пер. тока. Предназначен для управления клапанами ZTV/ZTR с kvs не более 6,0.

Данный прибор соответствует требованиям по электромагнитной совместимости, приведенным в европейских гармонизированных стандартах EN60730-1:2000 и EN60730-2-8:2002, и оснащен маркировкой CE.

RVAZ4-24/24A

Напряжение питания	В 24 В пер. тока ± 15 %
Потребл. мощность	Вт Макс. 6
Частота	Гц 50/60
Макс. ход штока	мм 5,5
Полное время открытия/закрытия	с 121
Момент на штоке	Нм 400
Макс. отн. влажн. окруж. воздуха	% 95
Темп. окруж. воздуха	°С 0...50
Класс защиты корпуса	IP 44

Trafo 15/D

Трансформатор 230/24

Трансформатор, смонтированный в трехмодульном корпусе, предназначен для крепления на DIN-рейке в шкафу с электроаппаратурой или другой герметичной оболочке.

Trafo 15/D

Напряжение питания	В 230, пер. ток
Выходное напряжение	В 24, пер. ток
Класс защиты корпуса	IP 20
Выходная мощность	ВА 15
Ш x В x Г	мм 53x85x74



REV

Сетевой выключатель

REV – смонтированный на кронштейне выключатель-разъединитель с подсоединенными выводами, макс. коммутационная способность 16 А.

-3POL/03

3-полюсный (закрывающий/вспомогательный контакт), 3 жилы сечением 1,5 мм², без вывода теплового реле для 1-фазных двигателей.

-5POL/05

5-полюсный (закрывающий/вспомогательный контакт), 5 жил сечением 1,5 мм², с выводом теплового реле для 1-фазных двигателей, без выводов тепловых реле для 3-фазных двигателей.

-5POL/07

5-полюсный (закрывающий/вспомогательный контакт), 7 жил сечением 1,5 мм², с выводами тепловых реле для 3-фазных двигателей.

-9POL/12

9-полюсный (закрывающий/вспомогательный контакт), 12 жил сечением 1,5 мм², с выводами тепловых реле для 3-фазных двухскоростных (звезда/треугольник) двигателей.



REV DVV

Сетевой выключатель

Для вентиляторов DVV/F400, F600 и DVV/120. Поставляется для устройств типоразмеров 800 и 1000 (на заказ возможна поставка для устройств типоразмеров 400 по 630). REV DVV устанавливается на воздуховод с холодным воздухом вместо соединительной коробки (если используются вентиляторы DVV/F), если используются вентиляторы DVV/120, то прибор крепится к их корпусу.

Данный выключатель является 8-полюсным, с 1 замыкающим и 1 размыкающим контактами. Возможна блокировка в положении ОТКЛ. (устройство блокировки не входит в комплект поставки).

К прибору можно подключить 7 кабелей в силиконовой оболочке с жилами сечением не более 2,5 мм². Прибор оснащен кабельными вводами M25x1,5, размер которых зависит от диаметра кабелей, ведущих от электродвигателя к выключателю.

Если заказываемый электродвигатель с выводами РТС или термореле, то выключатель оснащается дополнительным кабельным вводом M16x1,5.



S-DT2 SKT

S-DT2 DKT

S-DT2 GKT

Двухскоростной переключатель

Устройство защиты и переключения скорости путем выбора схемы соединения звезда/треугольник. Предназначен для выбора скорости двухскоростных трехфазных электродвигателей путем выбора схемы включения звезда/треугольник. Автоматически прерывает подачу питания к электродвигателю при срабатывании термоконтакта (перегрев электродвигателя). Возврат в исходное состояние обеспечивается установкой в положение «0» и повторным выбором скорости.

Пластмассовый корпус для открытого монтажа, бескорпусное устройство может устанавливаться на DIN-рейку.

S-DT2	SKT	DKT	GKT
Напряжение	В 400	400	400
Фазность	~ 3	3	3
Макс. нагрузка	кВт 4	4	4
Схема подключения	Y/D	Y/Y	Y/Y
Класс защиты корпуса	IP 54	54	54
Ш x B x Г	мм	166x230x129	



S2S 160

Двухскоростной переключатель

Данный двухскоростной переключатель поставляется в корпусе для открытого монтажа:

1 группа контактов для изменения скорости вращения электродвигателя путем коммутации обмоток (вспомогательная и основная обмотки). Корпус из пластмассы.

Примечание. Только для электродвигателей, соединенных по схеме № 20.

S2S 160	
Напряжение	В 1-230
Ток, А	А 10
Класс защиты корпуса	IP 54



S5S 100T1

S5S 100T3

Пятискоростной переключатель

Пятискоростной переключатель для трансформаторов TES. I_{макс.} = 10 А. Устанавливается на передней двери шкафа с электроаппаратурой.

Контакты:

5 замыкающих контактов для выбора скорости
1 вспомогательный замыкающий контакт
1 вспомогательный замыкающий контакт (для импульсных сигналов)

S-DT2	SKT	DKT	GKT
Напряжение	В 400	400	400
Фазность	~ 3	3	3
Макс. нагрузка	кВт 4	4	4
Схема подключения	Y/D	Y/Y	Y/Y
Класс защиты корпуса	IP 54	54	54
Ш x B x Г	мм	166x230x129	

S5S 100T1

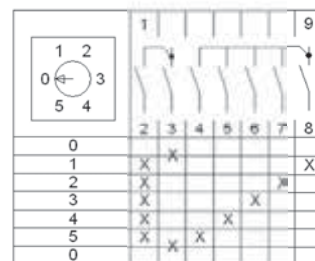

S5S 100T3

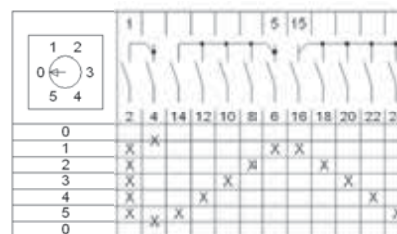



AQUA 24TF Регулятор температуры

AQUA 24TF предназначен для регулирования температуры в помещении или температуры приточного воздуха. AQUA 24TF управляет трехпозиционными приводами с помощью сигнала с широтно-импульсным моделированием, т. е. отношение времени наличия сигнала к времени отсутствия сигнала пропорционально величине отклонения температуры от уставки. Регулятор оснащен встроенным датчиком температуры, также к нему можно подключить внешний датчик температуры. Если требуются функции защиты от замораживания или отключения, то используется накладной датчик TG-A 130. AQUA 24TF можно использовать для управления приводом RVAZ4 24.

При использовании одного датчика коэффициент каскадности (CF) следует установить на «1». При использовании одного датчика функция ограничения минимальной температуры неактивна.

Параметр	Ед. изм.	Значение
Напряжение питания	В	24 В пер. тока ± 10 %
Частота	Гц	50/60
Потребл. мощность	ВА	Макс. 5
Диапазон допустимых темп. окружающего воздуха	°C	0...50
Допустимая отн. влажн. возд., без конденсации	%	90
Диапазон регулирования температуры	°C	0...30
Кэфф. каскадности (CF)		1...15
Класс защиты корпуса	IP	20
Масса	кг	0,25
Ш x B x Г	мм	92x150x45

1	Реле аварийной сигнал. 1
2	2 А при 240 В пер. тока
3	Реле аварийной сигнал. 2
4	2 А при 24 В пер. тока
5	
6	Нейтраль цепи датчика
7	Основной датчик
8	Нейтраль цепи датчика
9	Датчик ограничения темп.
10	Нейтраль цепи датчика
11	Датчик защиты от замораживания
12	Уменьшение темп. ночью
13	Питание 24 В пер. тока
14	Нейтраль цепи питания
15	Индикация режима работы
16	Индикация режима работы
17	Привод, общий полюс
18	Привод, увеличение теплопроизвод.
19	Привод, уменьшение теплопроизвод.



MTV 1/010 Регулятор

Регулятор скорости с выходным сигналом управления 0-10 В. Для скрытого или открытого монтажа. Для ручного управления скоростью вентилятора (регулирования расхода воздуха) с помощью сигнала 0-10 В. Корпус прибора для открытого монтажа обеспечивает степень защиты IP 54 (защита от водяных струй). При скрытом монтаже без корпуса для открытого монтажа обеспечивается степень защиты IP 44 (защита от брызг).

MTV 1/010	
Напряжение питания	В 230
Имакс. для выхода 0-10 В	мА 8
Класс защиты корпуса	IP 44
Масса	кг 0,2
Цвет	белый

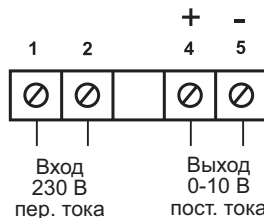

MTP 10 Регулятор

Потенциометр сопротивлением 10 кОм. Для скрытого или открытого монтажа. Для ручного управления скоростью вентилятора (регулирования расхода воздуха) с помощью сигнала 0-10 В. Корпус прибора для открытого монтажа обеспечивает степень защиты IP 54 (защита от водяных струй). При скрытом монтаже без корпуса для открытого монтажа обеспечивается степень защиты IP 44 (защита от брызг).

ПРИМЕЧАНИЕ. Только для вентиляторов ЕС.

MTP 10	
Напряжение питания	В пост. тока 10
Сигнал управления	кОм 0...10
Рабочий диапазон	В 0...10
Контакт	1 замык.
Коммутационная способность	4 А при 250 В
Класс защиты корпуса	IP 44
Масса	кг 0,2

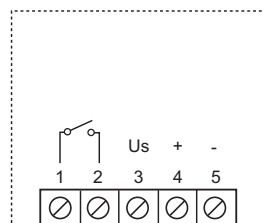

Us = 0-10 В
+ = выходной сигнал 10 В
- = земля



S-ET 10, S-ET 10E

Устройство защиты однофазных двигателей

Устройства S-ET 10 (для настенного монтажа) и S-ET 10E (для монтажа на DIN-рейке) размыкают цепь питания двигателя при срабатывании термодатчиков, установленных в обмотке двигателя. Устройство защиты двигателя подключается к цепи питания 230 В и к тепловым реле в двигателе. Для возврата устройства защиты в исходное состояние следует нажать черную кнопку на устройстве после охлаждения обмоток двигателя. Устройство защиты двигателя также можно использовать совместно с трансформатором. S-ET может быть оснащен контактом аварийной сигнализации (в качестве дополнительной принадлежности). Контакт аварийной сигнализации представляет собой релейный сухой контакт, который при замыкании подает сигнал внешнему устройству.

S-ET	10	10E
Напряжение	В 60...250	60...250
Диапазон тока	А 0,4...10	0,4...10
Предохранитель	А 25	25
Темп. окружающего воздуха	°C -25...+55	-25...+55
Класс защиты корпуса	IP 55	20
Масса	кг 0,45	0,2
Ширина, мм	мм 79	63
Высота, мм	мм 141	80
Глубина, мм	мм 80	76



Контакт аварийной сигнализации заказывается отдельно!

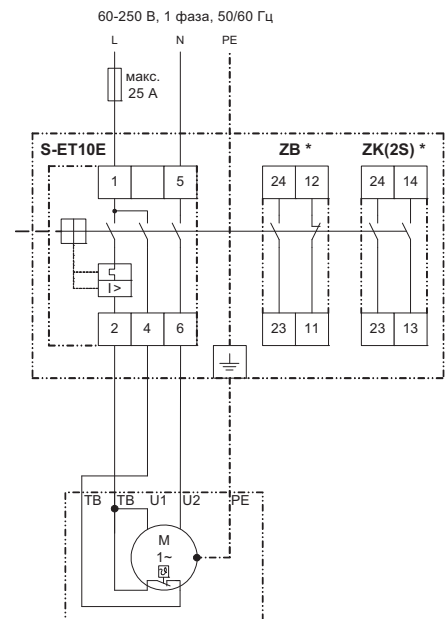



STDT 16, STDT 16E

Устройство защиты трехфазных двигателей

Устройства STDT 16 (для настенного монтажа) и STDT 16E (для монтажа на DIN-рейку) размыкают цепь питания двигателя при срабатывании термоконтактов, установленных в обмотке двигателя. Устройство защиты двигателя подключается к цепи питания 400 В и к термоконтакту в двигателе.

Для возврата устройства защиты в исходное состояние следует нажать черную кнопку на устройстве после охлаждения обмоток двигателя. Устройство защиты двигателя можно использовать совместно с трансформатором. Контакт аварийной сигнализации (К) поставляется в качестве дополнительной принадлежности. Контакт аварийной сигнализации представляет собой релейный сухой контакт, который при замыкании подает сигнал внешнему устройству.

STDT	16	16E
Напряжение	В 60...400	60...400
Фазность	~ 3	3
Диапазон тока	А 10...16	10...16
Предохранитель	А 80	80
Темп. окруж. воздуха	°С -25...+40	-25...+40
Класс защиты корпуса	IP 55	20
Масса	кг 0,6	0,35
Ширина, мм	мм 80	54
Высота, мм	мм 150	80
Глубина, мм	мм 98	76



Контакт аварийной сигнализации заказывается отдельно!

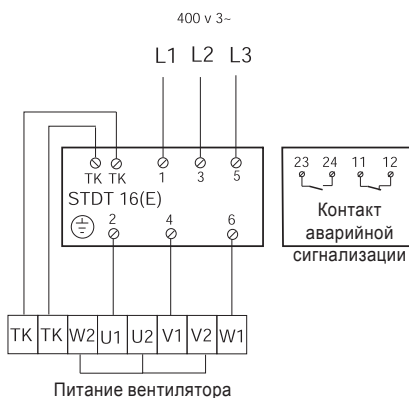

MSEX

Устройство защиты двигателя

Устройство защиты двигателя предназначено для вентиляторов EX 140 и EX 180. Устройство защиты отрегулировано на номинальный ток подсоединенного вентилятора. Устройство предназначено для крепления на рейке шириной 35 мм.

Устройство защиты двигателя может быть оснащено дополнительным замыкающим и размыкающим контактом (MSEX-H). Этот дополнительный контакт устанавливается с лицевой стороны устройства защиты двигателя.

Корпус MSEX-K поставляется в качестве дополнительной принадлежности.

Поставляются корпуса с дополнительным контактом или без него. Корпус предназначен для открытого монтажа. В верхней и нижней части корпуса имеются отверстия для ввода кабелей. Устанавливать устройство MSEX во взрывоопасной зоне запрещается!

MSEX	0,25-0,4	0,4-0,63
Макс. нагрузка	кВт 0,09	0,12
Диапазон регулирования	А 0,25...0,4	0,4...0,63
Темп. окруж. воздуха	°С -25...+55	-25...+55
Класс защиты корпуса	IP 20	20

MSEX	0,63-1,0	1,0-1,6
Макс. нагрузка	кВт 0,25	0,57
Диапазон регулирования	А 0,63-1,0	1,0...1,6
Темп. окруж. воздуха	°С -25...+55	-25...+55
Класс защиты корпуса	IP 20	20

MSEX	2,5-4,0
Макс. нагрузка	кВт 0,9
Диапазон регулирования	А 2,5...4
Темп. окруж. воздуха	°С -25...+55
Класс защиты корпуса	IP 20

Однофазная цепь

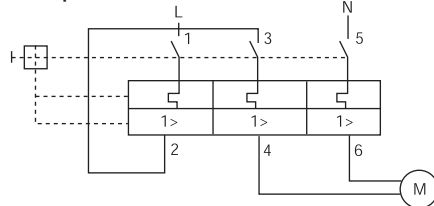

Трёхфазная цепь

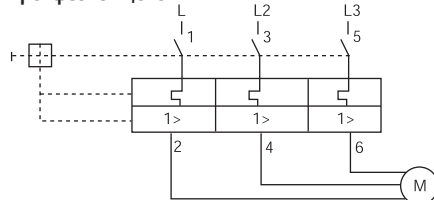

AWE-SK

Устройство защиты двигателя

Устройство защиты двигателя от перегрузки, устанавливаемое в панели управления. AWE-SK подключено к релейным контактам цепи управления двигателем.

Принцип действия
При срабатывании термоконтактов двигателя устройство AWE-SK включает световой индикатор аварии и прекращает подачу питания к двигателю, в результате чего вентилятор выключается. Возврат термоконтакта в исходное состояние не приведет к повторному включению двигателя. Возврат устройства защиты в исходное состояние осуществляется путем нажатия красной кнопки «Reset» (сброс) на лицевой панели устройства или путем замыкания внешнего контакта, подключенного к зажиму «Reset» (сброс). Исчезновение напряжения в цепи питания не приводит к срабатыванию устройства AWE-SK.

К зажимам 14 и 11 подключается сухой контакт, подающий сигнал аварии при срабатывании устройства.

AWE-SK	
Напряжение	В 0...230
Предохранитель	А 4,0
Макс. ток	А 2,0
Темп. окруж. воздуха	°С 0...40
Класс защиты корпуса	IP 20
Масса	кг 0,15
Ш x В x Г	мм 48x96x42

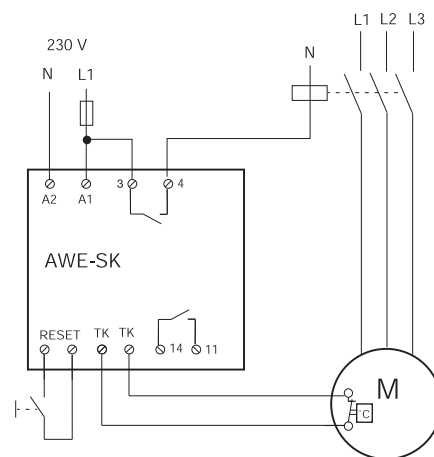



HR1

Комнатный регулятор влажности

Комнатный регулятор влажности предназначен для управления вытяжным вентилятором в зависимости от значения относительной влажности воздуха. В качестве чувствительного элемента датчика влажности используется человеческий волос. Уставка относительной влажности может задаваться в диапазоне от 10 до 95 %. Задняя панель изготовлена из пластмассы черного цвета, а крышка - из пластмассы белого цвета.

HR1 оснащен подвижной крышкой задатчика уставки, на которую можно установить устройство блокировки.

Регулятор влажности должен быть установлен в зоне с хорошей циркуляцией воздуха, постоянной температурой и влажностью. Запрещается устанавливать регулятор влажности на внешних стенах, на стенах, на которые падают прямые солнечные лучи, а также в углах.

Монтажные отверстия позволяют закрепить регулятор на клеммном блоке с помощью винтов (межосевое расстояние 60 мм).

После установки регулятор влажности следует откалибровать и регулярно повторять процедуру калибровки. Удалять пыль и прочие загрязнения следует регулярно с помощью мягкой кисточки.

Если влажность воздуха превышает уставку, то контакты 1 и 3 замыкаются.

HR1	
Уставка	% отн. влажн. 10...95
Ширина зоны нечувствительности	% отн. влажн. 4 % при 45 % отн. влажн.
Коммутационная способность	5 А при 250 В
Макс. рабочая темп.	°C 40
Класс защиты корпуса	IP 21
Масса	кг 0,1
Ш x B x Г	мм 83x136x37

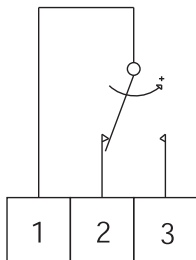

TFR

Датчик температуры в помещении

Выполнен на основе элемента РТС с положительным температурным коэффициентом. С защитой от перенапряжения (при 20 °C сопротивление составляет 1,9 кОм). Элемент РТС поставляется в корпусе датчика незакрепленным. Чувствительный элемент устанавливается в одно из отверстий в корпусе датчика.

TFR	
Диапазон регулирования температуры	°C -20...+60
Сопротивление при +20 °C	Ом 1900
Класс защиты корпуса	IP 54
Ш x B x Г	мм 75x75x37



DTV

Реле давления

Дифференциальное реле давления для использования в воздушной среде или в среде неагрессивных газов. Переключающий реле-ный контакт с коммутационной способностью 5 А при 250 В пер. тока.

DTV		200	500
Диапазон давлений	Па	20...300	50...500
Среда		Чистый воздух	
Темп. воздуха	°C	-20...+85	-20...+85
Дифф. давление срабатывания	Па	15 ± 5	25 ± 8
Макс. коммутационная способность		5 А (0,8 А) при 250 В	
Класс защиты корпуса	IP	54	54
Ш x B x Г	мм	88x81x60	88x81x60

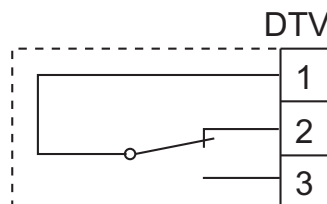

IR24-P

Датчик присутствия

Датчик коммутирует сигнал, если в контролируемом помещении кто-либо находится. Датчик использует импульсную функцию, что позволяет минимизировать риск ложного срабатывания. Настраиваемая задержка начала и прекращения подачи сигнала. Предназначен для настенного или потолочного монтажа. IR24-P - датчик присутствия, предназначенный для автоматического управления системами ОВКВ.

IR24-P	
Напряжение питания	D 24 В пер./пост. тока
Темп. окруж. воздуха	°C -20...+50
Макс. отн. влажн. окруж. воздуха	% 95
Класс защиты корпуса	IP 40
Коммутационная способность контакта реле	A Размыкающий/Замыкающий
Коммутационная способность	0,2 А при 24 В пост. тока
Размеры	мм 112x66x45

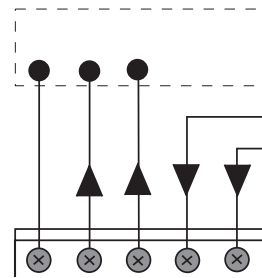

Y1 0-10 В пост. тока

24 В пер/пост. тока



SM 230A

Привод

Привод предназначен для регулирования положения заслонки воздушного клапана. Привод предназначен для круглых или квадратных валов сечением 10-20 мм. Двухпозиционное (открыт/закрыт) или трехпозиционное управление. Направление вращения реверсивное. Кнопка для ручного аварийного отключения. Макс. момент 20Нм для использования заслонок площадью 4 м², макс. угол поворота 95° с регулируемыми механическими ограничителями крайних положений.

SM 230A

Напряжение	В	100...240
Частота	Гц	50/60
Потребл. мощность	Вт	2,5
Класс защиты корпуса	IP	54
Полное время открытия/закрытия	с	150
Отн. влажн. воздуха (без конденсации)	%	-30...+50
Масса	кг	1,05

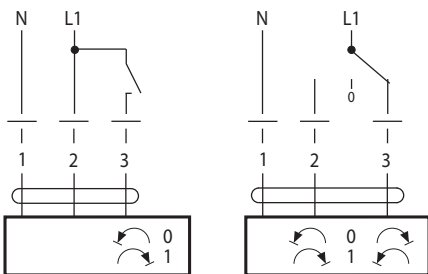

SF 230A

SF24A

SF 24A-SR

SF 24A-S2

Привод клапана

- Для воздушных клапанов с заслонками площадью до 4 м².
- Момент кручения 20 Нм.
- Питание от сети 230 В пер. тока.
- Управление: двухпозиционное (открыт/закрыт).

Привод с пружинным возвратом и функцией аварийного отключения предназначен для управления воздушными клапанами в системах вентиляции и кондиционирования здания.

	SF 230A	SF 24A
Напряжение	В 230	24
Частота	Гц 50/60	50/60
Потребляемая мощность	Вт 6,5	5
Момент кручения	Нм 20	20
Полное время открытия/закрытия	75 с/20 с	75 с/20 с
Класс защиты корпуса	IP 54	54
Темп. окруж. воздуха	°С -30...+50	-30...+50
Масса	кг 2,1	2,1

	SF24A-SR	SF24A-S2
Напряжение	В 24	24
Частота	Гц 50/60	50/60
Потребляемая мощность	Вт 5	5
Момент кручения	Нм 20	20
Полное время открытия/закрытия	150с/20с	75с/20с
Класс защиты корпуса	IP 54	54
Темп. окруж. воздуха	°С -30...+50	-30...+50
Масса	кг 2,1	2,3

SF 230A, SF 24A

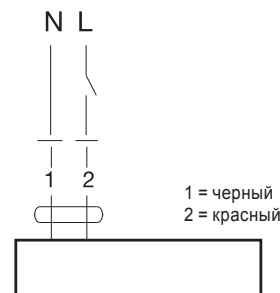

SF 24A-SR

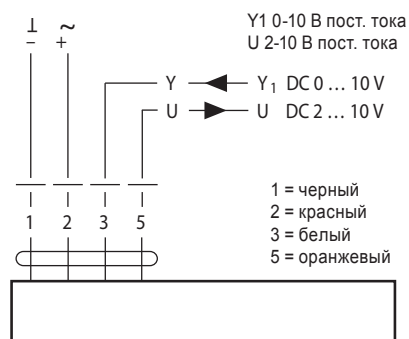

SF 230A, SF 24A

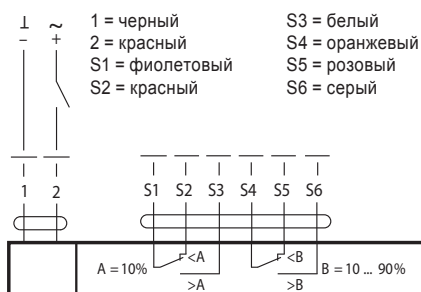

Дополнительные принадлежности

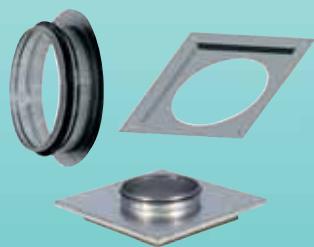

Фланцы



Виброизолирующие опоры



Охладители

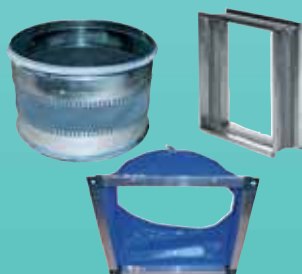

Гибкие соединительные вставки

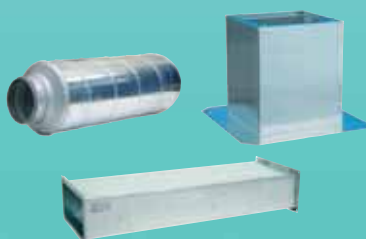

Шумоглушители

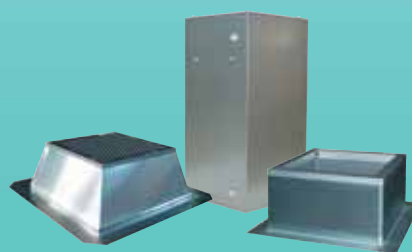

Крышные короба



Воздушные клапаны



Прочее



Монтажные кронштейны/опоры

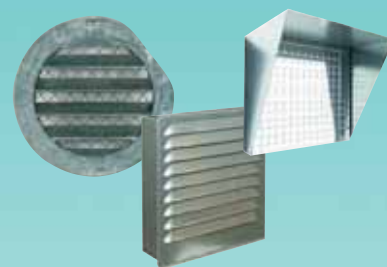

Решетки, жалюзи



Кассеты фильтров



Воздухонагреватели

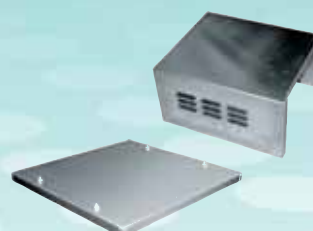

Крышные элементы

Содержание

Фланцы

ASF	347
ASFV	356
GFL	336
GFL-AR/AXC	361
GFL-AR/AXCBF	361
IS/US	344
STG	344
TDA	343
TDA DV	344
TUB/TUS	344

Гибкие соединительные вставки

ASF/KB	343
ASS	353
ASSG/F	355
ASSV, ASSV/F	355
DSK	342
DS	335
DS-EX	335
CCM/CCMI	347
EVB	360
FGV	342
ISE/USE	343
UGS	342
EV-AR/AXC	359

Воздушные клапаны

BDS	361
BTG	346
EFD, для круглых воздуховодов	328
EFD, для прямоугольных	328
LRK(F)	357
RSK	327
SRK	336
SRKG	343
VK, для квадратн. воздуховодов	328
VK, для прямоугольных	335
VKV/F, VKVE/F, VKG/F	355
VKK	328
VKS, VKM, VKS-EX, VKSV-EX	352
VKVM	356

Кассеты фильтров

FFK	329
FFR	321
FFS	340
FGR	320

Виброизолирующие опоры

FSD	358
SD	357
ZSD	357

Шумоглушители

LDC	320
LDK	337
LDR	330
RSA	356
SSD	346
SSG/F	350
SSVE/SSVE-F	349
SSV, SSV/F	354
SSGE/F	351
HSDV	351

Прочее

ALS-KBT	344
ASK, ASK/F, ASG/F	352
BVK	361
ESDV	356
ESD-F	360
FSL	351
LGV/LGH	348
RED	336
SDM	341
ZTV/ZTR	361

Воздуонагреватели

CB	322
CBM	323
RB	331
RBM	332
RBK	340
VBC	324
VBF	325
VBK	339
VBR	337

Воздухоохладители

CWK	326
DXRE	334
PGK	332

Крышные короба

FDG/F	349
FDS	346
FDGE/F	350
FDVE, FDVE/F	354
FDV, FDV/F	353
TG	345
TG 300-800, 400-800	344
THB	345
THS	345
TOB	344
TOS	344

Монтажные кронштейны/опоры

FK	327
FKX	327
WBK	361
MFA-AR	358
MFA-AXCBF	360
MP	359

Решетки, жалюзи

IGC	328
IGK	329
ORH	329
SG	329
SG AR, SG-AW	357
SG AW-D	358
WSG	342
WSG-MUB	342

Крышные элементы

WSD	342
WSD-KBT	343

Дополнительные принадлежности



LDC Шумоглушитель

Шумоглушитель легко устанавливается в круглых воздуховодах. Оснащен соединительными фланцами для монтажа в спиральных воздуховодах. Шумоглушитель LDC эффективно снижает уровень шума в воздуховоде. В системах, к которым предъявляются особо жесткие требования по уровню шума, могут быть использованы два шумоглушителя. Для максимального снижения уровня шума шумоглушитель следует установить непосредственно после вентилятора. Шумоглушитель используется совместно со звукоизолированным вентилятором в тех случаях, когда требования по снижению уровня шума предъявляются не только к воздуховоду, но и к оборудованию в целом. Толщина изоляции 50 мм.

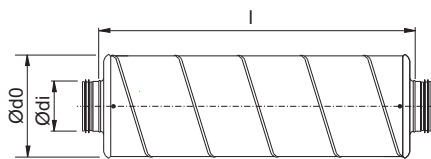

LDC	L nom	Ødi	Ød0	l	кг
100-300	300	100	200	360	2,28
100-600	600	100	200	660	4,09
100-900	900	100	200	960	5,18
100-1200	1200	100	200	1260	6,46
125-600	600	125	224	665	4,39
125-900	900	125	224	965	6,2
125-1200	1200	125	224	1265	7,47
150-600	600	150	250	600	5,37
160-600	600	160	260	670	5,37
160-900	900	160	260	970	7,48
200-600	600	200	300	685	6,9
200-900	900	200	300	985	9,74
250-600	600	250	355	600	8,55
250-900	900	250	355	900	11,7
315-600	600	315	415	600	11,8
315-900	900	315	415	900	16,3
355-900	900	355	560	900	25,2
400-900	900	400	600	900	24,3

Снижение уровня шума, дБ (октавные полосы частот, Гц)

LDC	63	125	250	500	1k	2k	4k	8k
100-300	2	2	6	14	21	25	20	11
100-600	4	3	11	24	36	49	34	17
100-900	5	4	15	34	50	50	48	23
100-1200	6	5	19	45	50	50	50	29
125-600	3	3	9	23	30	40	22	14
125-900	4	4	12	33	45	50	30	17
125-1200	5	5	15	43	50	50	38	21
150-600	-	3	7	20	27	31	16	11
160-600	2	3	7	19	27	29	14	11
160-900	2	4	10	28	42	43	20	15
200-600	2	3	7	16	21	23	9	8
200-900	2	4	8	24	32	34	13	10
250-600	3	2	7	13	17	16	8	6
250-900	3	4	8	20	26	23	10	8
315-600	0	2	6	11	14	9	4	5
315-900	1	3	7	16	22	12	6	7
355-900	-	3	6	13	18	10	6	7
400-900	1	3	5	10	13	7	5	6



FGR Кассета фильтра для круглых воздуховодов

Кассета фильтра FGR оснащена стандартным панельным фильтром класса G3. Корпус изготовлен из оцинкованной листовой стали и оснащен круглыми соединительными фланцами с резиновым уплотнением и рычажными замками. В комплект входят сменные фильтры. Сменные фильтры PFR продаются в упаковке по 5 штук.

Кассета фильтра предназначена для очистки приточного воздуха в производственных помещениях. Заменять фильтрующий материал класса G3 рекомендуется при увеличении аэродинамического сопротивления до 170 Па.

Свободное пространство для замены фильтра

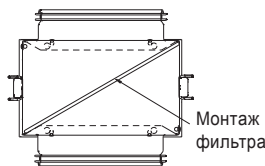
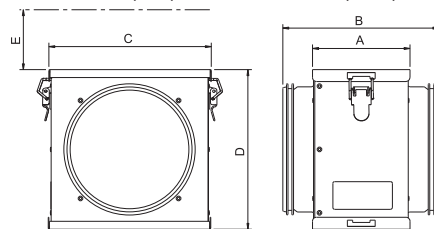

Монтаж фильтра

FGR	Ø	A	B	C	D	E
100	100	123	199	205	201	190
125	125	123	199	205	201	190
150	150	123	199	205	201	190
160	160	123	199	205	201	190
200	200	123	199	302	297	280
250	250	123	239	302	297	280
315	315	123	239	350	345	330
355	355	123	239	454	450	435
400	400	123	259	454	450	435

Кассета фильтра	Панельный фильтр (для FGR)	Класс фильтра
FGR 100	PFR 100-160	G3
FGR 125	PFR 100-160	G3
FGR 150	PFR 100-160	G3
FGR 160	PFR 100-160	G3
FGR 200	PFR 200	G3
FGR 250	PFR 250	G3
FGR 315	PFR 315	G3
FGR 355	PFR 355	G3
FGR 400	PFR 400	G3

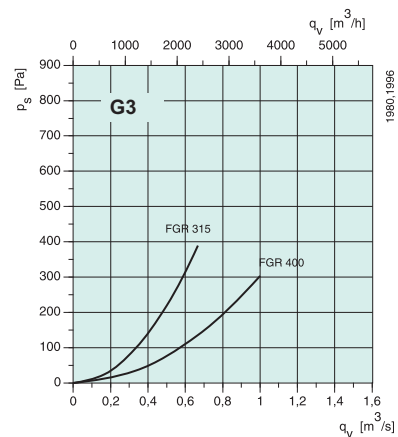
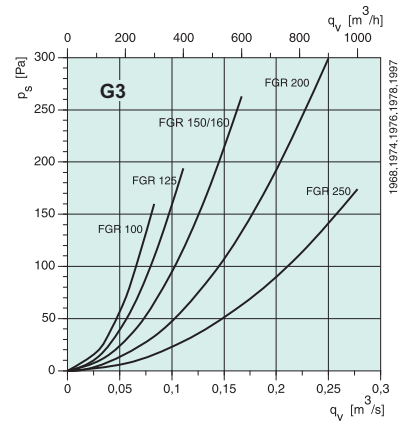



FFR Кассета фильтра для круглых воздуховодов

Кассета фильтра FFR предназначена для карманных фильтров класса G3, F5 или F7. Корпус изготовлен из оцинкованной листовой стали и оснащен круглыми соединительными фланцами с резиновым уплотнением и рычажными замками.

Кассета оснащена патрубками для подсоединения датчика давления. В кассете FFR используются карманные фильтры BFR. Фильтры различных классов заказываются и поставляются отдельно. Заменять фильтры рекомендуется при достижении следующих значений аэродинамического сопротивления: для фильтра класса G3 – 170 Па, для фильтра класса F5 – 200 Па, для фильтра класса F7 – 250 Па.

Свободное пространство для замены фильтра

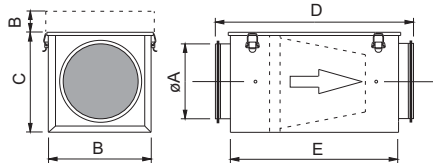

øA	B	C	D	E
100	200	203	522	450
125	200	203	522	450
150	200	203	522	450
160	200	203	522	450
200	245	248	530	450
250	295	298	584	500
315	345	348	634	550
355	445	448	780	650
400	445	448	782	650

Кассета фильтра	Карманный фильтр	Класс фильтра
FFR 100	BFR 100-160	G3, F5, F7
FFR 125	BFR 100-160	G3, F5, F7
FFR 150	BFR 100-160	G3, F5, F8
FFR 160	BFR 100-160	G3, F5, F9
FFR 200	BFR 200	G3, F5, F10
FFR 250	BFR 250	G3, F5, F11
FFR 315	BFR 315	G3, F5, F12
FFR 355	BFR 355	G3, F5, F13
FFR 400	BFR 400	G3, F5, F14

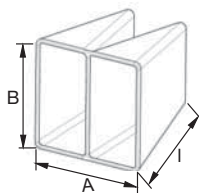

Размеры для кассеты фильтра G3/F5/F7 в мм:

BFR	□A	B	Кол-во карманов
100-160	187/187/188	250/250/235	2/2/3
200	232/232/233	250/250/235	2/2/3
250	282/282/283	300/300/285	2/2/4
315	232/232/233	350/350/330	3/3/5
315	432/432/433	450/450/420	3/3/6
400	432/432/433	450/450/420	3/3/6

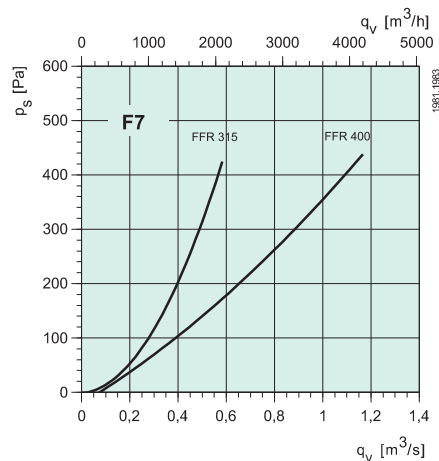
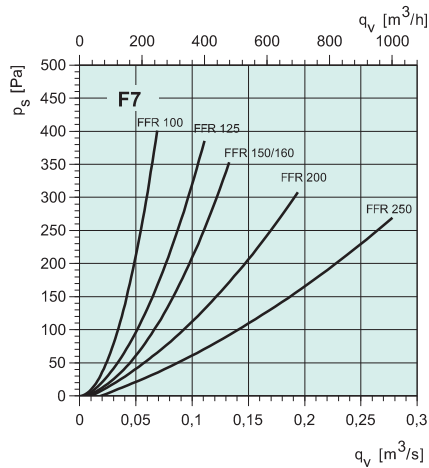
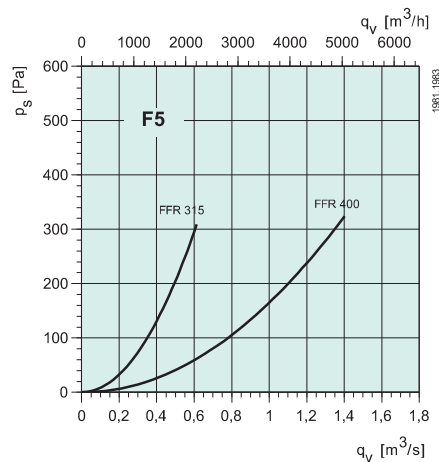
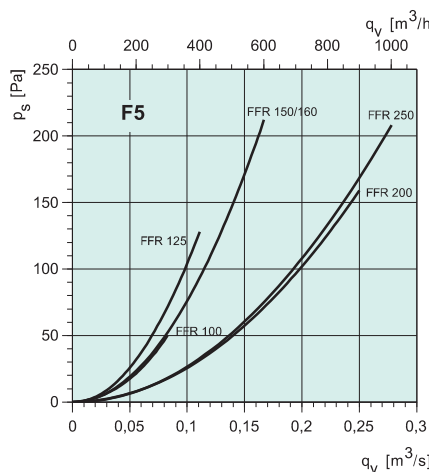
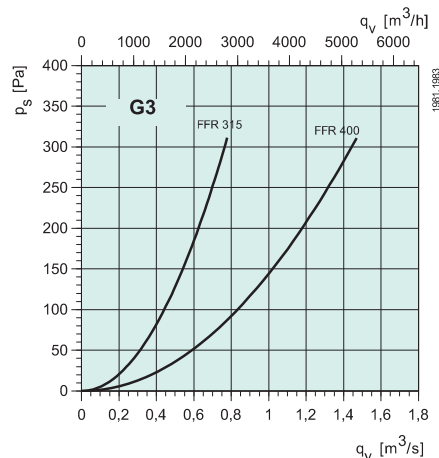
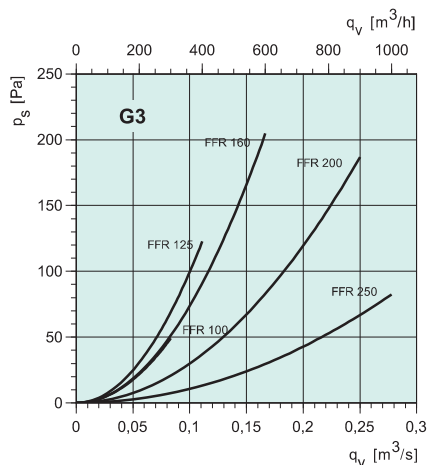

Дополнительные принадлежности



CB Канальный воздухонагреватель

Канальный воздухонагреватель с соединительными патрубками предназначен для установки в стандартных спиральных воздуховодах. Корпус изготовлен из листовой стали с алюминиевым покрытием, нагревательный элемент выполнен из нержавеющей стали. Воздухонагреватель оснащен встроенной защитой от перегрева с ручным возвратом в исходное состояние. Соединительные патрубки воздухонагревателя CB оснащены резиновым уплотнением. Управление осуществляется комнатным термостатом или прибором Pulser. Минимальный расход воздуха основан на минимальной скорости воздушного потока 1,5 м/с. Данные канальные воздухонагреватели обеспечивают температуру воздуха на выходе не более 40 °С. Воздухонагреватели CB предназначены для установки как в горизонтальных, так и в вертикальных воздуховодах. В горизонтальном воздуховоде соединительная коробка должна быть установлена лицевой панелью вверх, либо повернута на 90° в сторону. Устанавливать соединительную коробку лицевой панелью вниз не допускается.

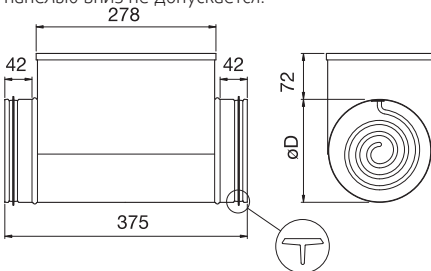

ØD = диаметр соединительного патрубка
 A = нагревательные элементы
 B = устройство защиты от перегрева с автоматическим возвратом в исходное состояние
 C = устройство защиты от перегрева с ручным возвратом в исходное состояние
 E = контакт блокировки
 F = выключатель
 H = тиристорный регулятор Pulser или TTC
 Pulser, см. стр. 307
 TTC, см. стр. 308
 Датчики, см. стр. 311

CB	100-0,4	100-0,6	125-0,6	125-1,2	125-1,8	150-1,2	150-2,1	150-2,7
Диаметр патрубков, мм	100	100	125	125	125	150	150	150
Мощность, кВт	0,4	0,6	0,6	1,2	1,8	1,2	2,1	2,7
Напряжение, В	230~	230~	230~	230~	230~	230~	230~	230~
Ток, А	1,7	2,6	2,6	5,2	7,8	5,2	9,1	11,7
Мин. расход воздуха, м³/ч	45	45	70	70	65	100	100	100
Масса, кг	2	2	2,5	2,5	2,5	2,5	3,2	3,0
Регулятор	Pulser	Pulser	Pulser	Pulser	Pulser	Pulser	Pulser	Pulser
Электрическая схема	CB-1	CB-1	CB-1	CB-1	CB-1	CB-1	CB-1	CB-1

CB	150-5,0	160-1,2	160-2,1	160-2,7	160-5,0	200-2,1	200-3,0	200-5,0
Диаметр патрубков, мм	150	160	160	160	160	200	200	200
Мощность, кВт	5,0	1,2	2,1	2,7	5,0	2,1	3,0	5,0
Напряжение, В	400 2~	230~	230~	230~	400 2~	230~	230~	400 2~
Ток, А	12,5	5,2	9,1	11,7	12,5	9,1	13	12,5
Мин. расход воздуха, м³/ч	100	115	115	115	115	180	180	180
Масса, кг	3,8	3	3,2	3,5	4	3,9	4	4,5
Регулятор	Pulser	Pulser	Pulser	Pulser	Pulser	Pulser	Pulser	Pulser
Электрическая схема	CB-2	CB-1	CB-1	CB-1	CB-2	CB-1	CB-1	CB-2

CB	250-3,0	250-6,0	250-9,0	315-3,0	315-6,0	315-9,0	315-12,0	355-6,0
Диаметр патрубков, мм	250	250	250	315	315	315	315	355
Мощность, кВт	3,0	6	9	3	6	9	12	6
Напряжение, В	230~	400 2~	400 3~	230	400 2~	400 3~	400 3~	400 2~
Ток, А	13	16	13	13	15	13	17,3	15
Мин. расход воздуха, м³/ч	280	280	280	430	430	430	430	550
Масса, кг	4,8	5,2	6,2	6	6,3	7,3	7,6	7
Регулятор	Pulser	Pulser	TTC	Pulser	Pulser	TTC	TTC	Pulser
Электрическая схема	CB-1	CB-2	CB-3	CB-1	CB-2	CB-3	CB-4	CB-2

CB	355-9,0	355-12,0	400-6,0	400-9,0	400-12,0
Диаметр патрубков, мм	355	355	400	400	400
Мощность, кВт	9	12	6	9	12
Напряжение, В	400 3~	400 3~	400 2~	400 3~	400 3~
Ток, А	13	17,3	15	13	17,3
Мин. расход воздуха, м³/ч	550	550	700	700	700
Масса, кг	8,2	8,5	8	8,5	9,2
Регулятор	TTC	TTC	Pulser	TTC	TTC
Электрическая схема	CB-3	CB-4	CB-2	CB-3	CB-4

CB-1 230 В, 1 фаза

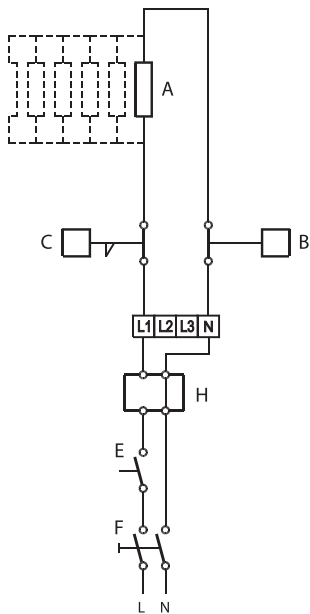

CB-2 400 В, 2 фазы

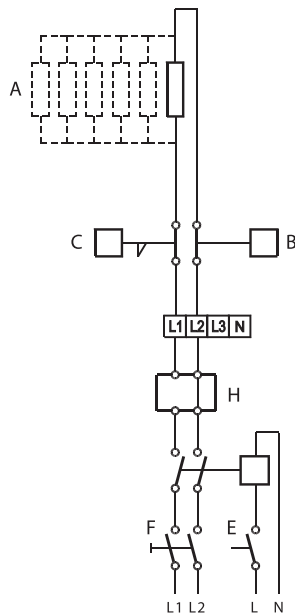

CB-3 230 В или 400 В, 3 фазы

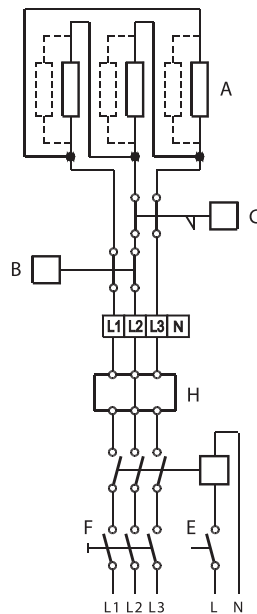

CB-4 12 кВт, 400 В, 3 фазы

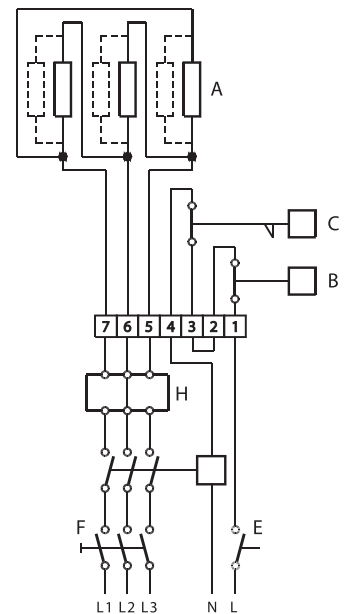



СВМ

Канальный воздухонагреватель со встроенным устройством управления

Канальный воздухонагреватель с соединительными патрубками предназначен для установки в стандартных круглых спиральных воздуховодах. Корпус изготовлен из листовой стали с алюминиевым покрытием, нагревательный элемент выполнен из нержавеющей стали. Воздухонагреватель оснащен встроенной защитой от перегрева с ручным возвратом в исходное состояние. Соединительные патрубки воздухонагревателей СВМ (кроме типоразмеров 150 и 355) оснащены резиновым уплотнением.

Температура устанавливается задатчиком на верхней панели воздухонагревателя. Управление осуществляется встроенным тиристорным фазоимпульсным регулятором, обеспечивающим особо точное регулирование температуры. Воздухонагреватель не имеет вращающихся деталей, поэтому он работает бесшумно и имеет долгий срок службы. Прибор оснащен клеммным блоком с зажимами для подключения устройств защиты нагревателя по давлению или расходу воздуха. Минимальный расход воздуха основывается на минимальной скорости воздушного потока 1,5 м/с. Данные канальные воздухонагреватели обеспечивают температуру воздуха на выходе не более 40 °С.

Все воздухонагреватели СВМ оснащаются канальными датчиками TG-K330 (0-30 °С).

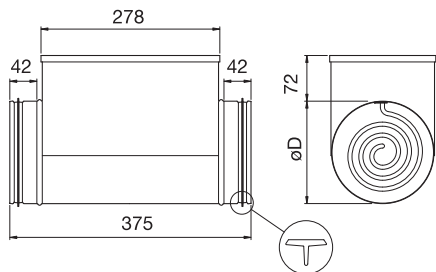

ØD = диаметр соединительного патрубка

СВМ	100-0,6	125-1,2	150-2,1	160-2,1	200-3,0	200-5,0	250-3,0	250-6,0
Диаметр патрубков, мм	100	125	150	160	200	200	250	250
Мощность, кВт	0,6	1,2	2,1	2,1	3,0	5,0	3,0	6,0
Напряжение, В	230~	230~	230~	230~	230~	400 2~	230~	400 2~
Ток, А	2,6	5,2	9,1	9,1	13,1	12,5	13,1	15
Мин. расход воздуха, м³/ч	45	70	100	115	180	115	180	280
Масса, кг	2,3	3	3,5	3,5	4,4	4,8	5	5,6
Электрическая схема	СВМ-1	СВМ-1	СВМ-1	СВМ-1	СВМ-1	СВМ-2	СВМ-1	СВМ-2

СВМ	315-6,0	315-9,0	355-9,0	400-9,0
Диаметр патрубков, мм	315	315	355	400
Мощность, кВт	6	9	9	9
Напряжение, В	400 2~	400 3~	400 3~	400 3~
Ток, А	15	13	13	13
Мин. расход воздуха, м³/ч	421	430	550	700
Масса, кг	6,6	8	8,8	9,3
Электрическая схема	СВМ-2	СВМ-3	СВМ-3	СВМ-3

СВМ-1 230 В, 1 фаза

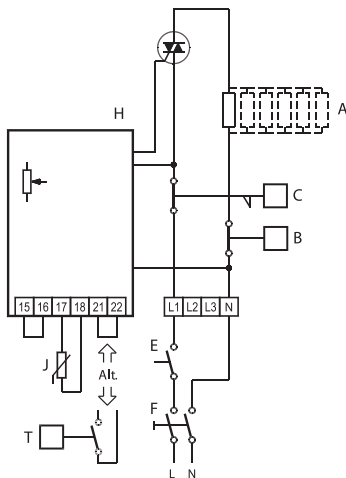

СВМ-2 400 В, 2 фазы

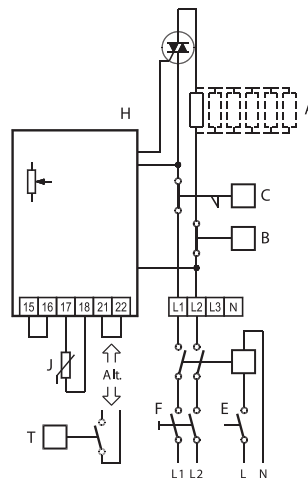

СВМ-3 400 В, 3 фазы

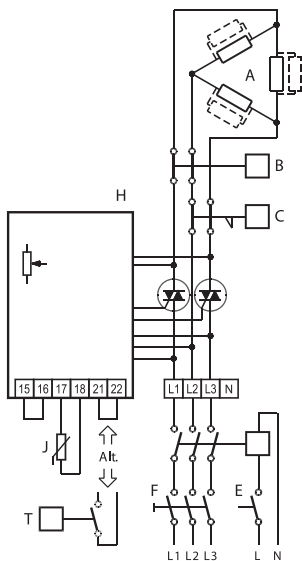

- A = нагревательные элементы
- B = устройство защиты от перегрева с автоматическим возвратом в исходное состояние
- C = устройство защиты от перегрева с ручным возвратом в исходное состояние
- E = контакт блокировки
- F = выключатель
- H = тиристорный регулятор Pulser или TTC
- J = датчик
- T = реле расхода воздуха/реле давления

Дополнительные принадлежности



VBC

Водяной воздухонагреватель

Водяной воздухонагреватель предназначен для нагрева воздуха в системах вентиляции с круглыми воздуховодами. Теплообменник из медных труб с алюминиевым оребрением установлен в корпусе с алюминиевым покрытием. Съемная панель упрощает чистку нагревателя.

Водяной воздухонагреватель предназначен для горизонтальной установки. Макс. рабочая температура 150 °С. Макс. рабочее давление 1,6 МПа (16 бар) для 2- и 3-рядных теплообменников.

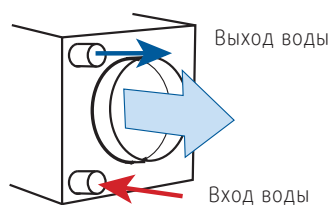
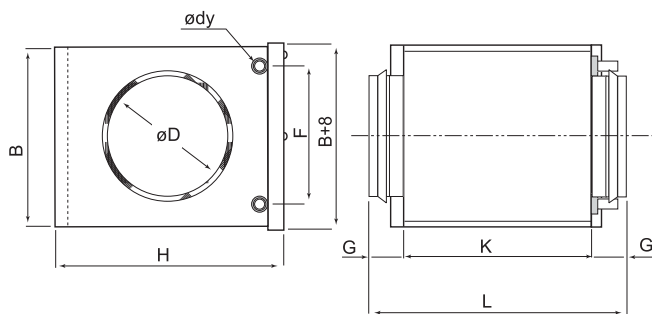

VBC	øD	B	H	ødy	F	G	K	L	кг
100-2	100	179	225	10	137	40	300	380	3,8
100-3	100	180	238	10	100	40	276	356	3,9
125-2	125	179	225	10	137	40	300	380	3,8
125-3	125	255	313	10	175	40	276	356	5,8
160-2	160	253	300	10	212	40	300	380	5,7
160-3	160	255	313	10	175	40	276	356	5,8
200-2	200	253	300	10	212	40	300	380	5,7
200-3	200	330	398	22	250	40	276	356	8,6
250-2	250	328	385	22	250	40	300	380	8,2
250-3	250	405	473	22	325	40	276	356	11,5
315-2	315	403	460	22	325	40	300	380	10,6
315-3	315	504	557	22	400	40	276	356	14,6
400-2	400	479	534	22	400	65	300	430	13,5
400-3	400	539	707	22	425	65	330	460	20,0
500-2	500	529	707	22	425	65	330	460	17,2

Принадлежности

Расчет 2-рядного теплообменника

	VBC 100-2	VBC 125-2	VBC 160-2	VBC 200-2	VBC 250-2	VBC 315-2	VBC 400-2	VBC 500-2
Расход воздуха, м³/с	0,04	0,06	0,1	0,15	0,25	0,39	0,63	0,9
Аэродинамическое сопротивление, Па	35	72	40	73	68	69	77	45
ΔT воздуха при T воды на вход/выход 60/40, °C	16	13	19,9	17,3	17,5	18,1	17,7	19,4
Расход воды, л/с	0,01	0,01	0,03	0,04	0,07	0,11	0,18	0,28
Скорость потока воды, м/с	0,15	0,2	0,4	0,6	0,5	0,5	0,6	0,7
Гидравлическое сопротивление, кПа	0,1	0,1	3	5	3	3	4	6,6
Мощность, кВт	0,85	1	2,6	3,5	5,7	9,2	14,6	22,7
ΔT воздуха при T воды на входе/выходе 90/70, °C	32,5	28,3	35,8	30,4	31,7	32	31	31
Расход воды, л/с	0,02	0,03	0,06	0,07	0,13	0,2	0,31	0,31
Скорость потока воды, м/с	0,3	0,4	0,8	1,1	0,9	1	1,1	1,1
Гидравлическое сопротивление, кПа	1	1	8	13	7	8	10	10
Мощность, кВт	1,7	2,2	4,6	6,1	10,3	16,3	25,5	25,5

Расчет 3-рядного теплообменника

	VBC 100-3	VBC 125-3	VBC 160-3	VBC 200-3	VBC 250-3	VBC 315-3	VBC 400-3
Расход воздуха, м³/с	0,04	0,06	0,1	0,15	0,25	0,39	0,63
Аэродинамическое сопротивление, Па	39	17,2	41	29	31,2	35	36,3
ΔT воздуха при T воды на вход/выход 60/40, °C	25,9	33,4	29,3	30,7	30,5	30,2	30,3
Расход воды, л/с	0,02	0,03	0,05	0,07	0,12	0,19	0,3
Скорость потока воды, м/с	0,24	0,47	0,68	0,54	0,59	0,69	0,74
Гидравлическое сопротивление, кПа	0,85	5,33	11	5,36	6,23	8,28	10,10
Производительность, кВт	1,35	2,6	3,8	6	9,93	15,3	24,74
ΔT воздуха при T воды на входе/выходе 90/70, °C	47,4	56,2	49,7	52,1	51,6	51	50,8
Расход воды, л/с	0,03	0,05	0,08	0,13	0,21	0,32	0,51
Скорость потока воды, м/с	0,45	0,8	1,17	0,92	1,02	1,17	1,26
Гидравлическое сопротивление, кПа	2,65	14	29,5	14,1	16,2	21,4	26,1
Мощность, кВт	2,46	4,38	6,46	10,17	16,8	25,87	41,6

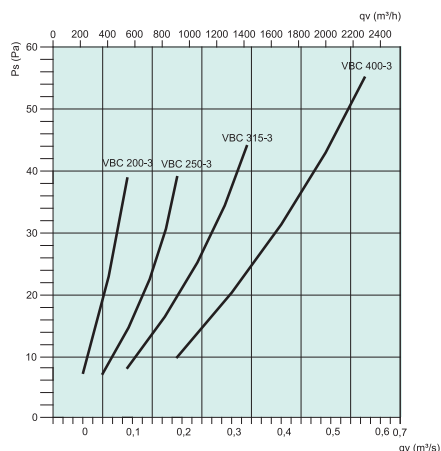
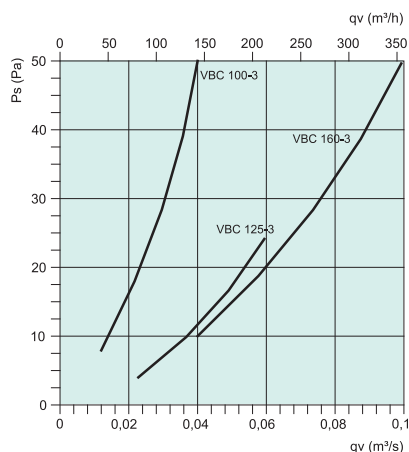
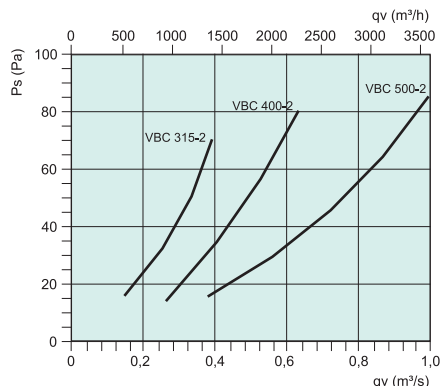
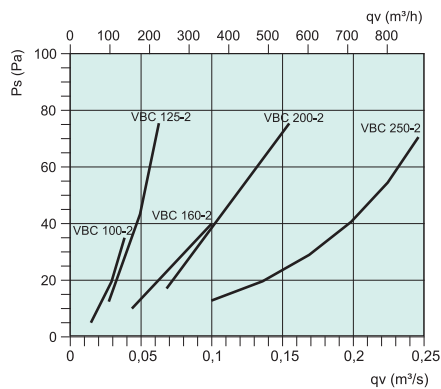

VBF

Водяной воздухонагреватель

Водяной воздухонагреватель с карманным фильтром класса F5 предназначен для нагрева воздуха в круглых воздуховодах. Теплообменник из медных труб с алюминиевым оребрением установлен в корпусе из оцинкованной стали. Съемная инспекционная панель упрощает чистку нагревателя и замену фильтра.

Водяной воздухонагреватель предназначен для установки в горизонтальных воздуховодах. Карманный фильтр устанавливается вертикально. Нагреватель VBF оснащен патрубками для подсоединения устройства контроля загрязненности фильтра.

Онлайн программа подбора Systemair (см. www.systemair.ru) включает в себя подбор водяных воздухонагревателей. Фильтр рекомендуется заменять при увеличении его аэродинамического сопротивления до 200 Па.

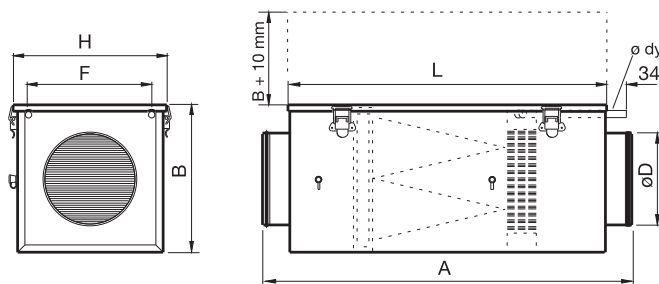

VBF	øD	A	B	H	L	ødy	F	кг	Карманный фильтр	Класс фильтра
100	100	665	254	266	599	22	213	8	BFR 200	G3, F5, F7
125	125	665	254	266	599	22	213	8	BFR 200	G3, F5, F7
160	160	665	254	266	599	22	213	8	BFR 200	G3, F5, F7
200	200	665	254	266	599	22	213	8	BFR 200	G3, F5, F7
250	250	795	354	366	699	22	313	12	BFR 315	G3, F5, F7
315	315	895	454	466	799	22	413	17	BFR 355	G3, F5, F7
355	355	920	454	466	799	22	413	17	BFR 355	G3, F5, F7
400	400	920	454	466	799	22	413	17	BFR 355	G3, F5, F7

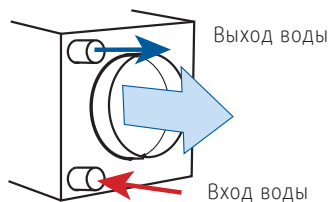

2-рядный теплообменник

VBF	100-2	125-2	160-2	200-2	250-2	315-2	400-2	500-2
Расход воздуха, м³/с	0,04	0,06	0,1	0,15	0,25	0,39	0,63	0,9
Аэродинамическое сопротивление, Па	35	72	40	73	68	69	77	45
ΔT воздуха при T воды на вход/выход 60/40, °C	16	13	19,9	17,3	17,5	18,1	17,7	19,4
Расход воды, л/с	0,01	0,01	0,03	0,04	0,07	0,11	0,18	0,28
Скорость потока воды, м/с	0,15	0,2	0,4	0,6	0,5	0,5	0,6	0,7
Гидравлическое сопротивление, кПа	0,1	0,1	3	5	3	3	4	6,6
Мощность, кВт	0,85	1	2,6	3,5	5,7	9,2	14,6	22,7
ΔT воздуха при T воды на вход/выход 90/70, °C	32,5	28,3	35,8	30,4	31,7	32	31	31
Расход воды, л/с	0,02	0,03	0,06	0,07	0,13	0,2	0,31	0,31
Скорость потока воды, м/с	0,3	0,4	0,8	1,1	0,9	1	1,1	1,1
Гидравлическое сопротивление, кПа	1	1	8	13	7	8	10	10
Мощность, кВт	1,7	2,2	4,6	6,1	10,3	16,3	25,5	25,5

Дополнительные принадлежности

Принадлежности

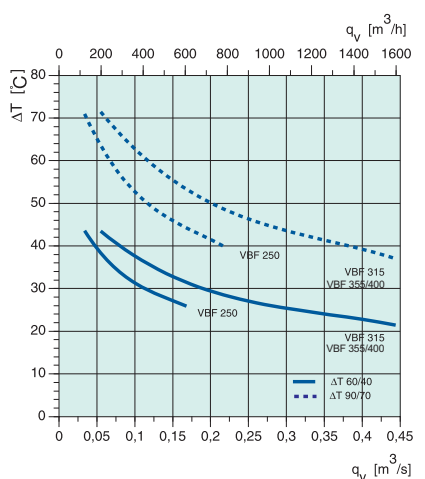
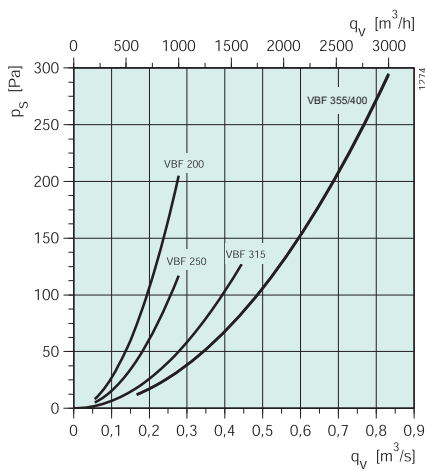
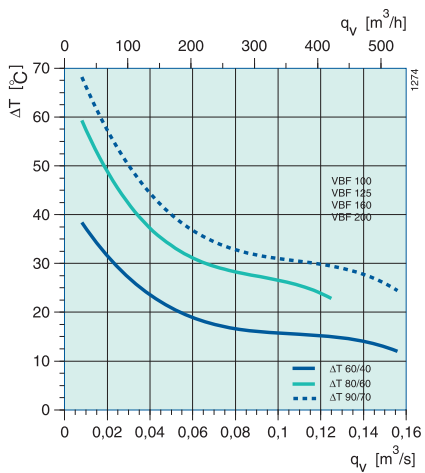
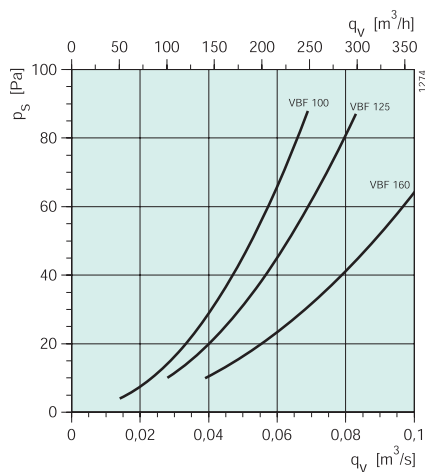

CWK

Водяной воздухоохладитель для круглых воздуховодов

Теплообменник из медных труб с алюминиевым оребрением установлен в корпусе из оцинкованной стали. Съемная инспекционная панель упрощает чистку и техническое обслуживание. Соединительные патрубки с резиновым уплотнением. Макс. рабочее давление 1,6 МПа (16 Бар).

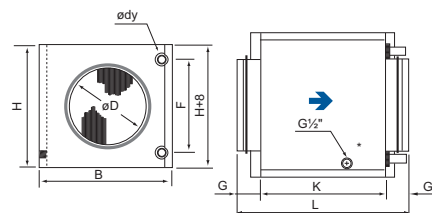

* Патрубок слива конденсата

CWK	øD	B	H	ødy	F	G	K	L	кг
100-3-2,5	100	251	180	10	100	40	276	356	4,4
125-3-2,5	125	326	255	10	175	40	276	356	6,5
160-3-2,5	160	326	255	10	175	40	276	356	6,7
200-3-2,5	200	411	330	22	250	40	276	356	9,4
250-3-2,5	250	486	405	22	325	40	276	356	11
315-3-2,5	315	560	504	22	400	40	276	356	14,3
400-3-2,5	400	710	529	22	425	65	330	460	19,5

Теплообменник

CWK	Расход воздуха, м³/ч	Скорость воздуха, м/с	Аэродинамическое сопротивление, Па	Темп. воздуха на входе, °С	Отн. влажн. воздуха на входе, %	Темп. воздуха на выходе, °С	Мощность, кВт	Расход воды, л/с	Гидравлическое сопротивление, кПа
100-3-2,5	54	2	7	25	50	14,3	0,2	0,01	< 0,5
	54	2	7	30	45	15,8	0,4	0,01	1
	100	3,5	22	25	50	16,4	0,3	0,01	1
	100	3,5	22	30	45	18,5	0,5	0,02	2
	145	5	58	25	50	17,5	0,4	0,02	1
125-3-2,5	145	5	58	30	45	20,0	0,6	0,02	3
	85	2	3	25	50	12,6	0,5	0,02	3
	85	2	3	30	45	13,5	0,7	0,03	5
	150	3	9	25	50	14,5	0,7	0,03	5
	150	3	9	30	45	15,7	1,1	0,04	10
160-3-2,5	215	4,5	18	25	50	15,6	0,8	0,03	7
	215	4,5	18	30	45	17,0	1,4	0,05	16
	145	2	9	25	50	14,4	0,7	0,03	4
	145	2	9	30	45	15,6	1,0	0,04	10
	250	3,5	24	25	50	16,1	0,9	0,04	8
200-3-2,5	250	3,5	24	30	45	17,4	1,5	0,06	20
	355	5	45	25	50	17,0	1,1	0,04	11
	355	5	45	30	45	18,4	1,3	0,08	32
	225	2	6	25	50	14,1	1,0	0,05	2
	225	2	6	30	45	15,3	1,6	0,06	5
250-3-2,5	390	3,5	17	25	50	15,9	1,4	0,06	4
	390	3,5	17	30	45	17,3	2,3	0,09	9
	555	5	33	25	50	16,9	1,7	0,07	5
	555	5	33	30	45	18,4	3,1	0,12	15
	360	2	6	25	50	14,2	1,6	0,06	2
315-3-2,5	360	2	6	30	45	15,4	2,5	0,10	5
	630	3,5	18	25	50	16,0	2,2	0,09	4
	630	3,5	18	30	45	17,3	3,8	0,15	10
	900	5	34	25	50	17,0	2,7	0,11	6
	900	5	34	30	45	18,2	5,1	0,20	17
400-3-2,5	560	2	7	25	50	14,5	2,4	0,10	3
	560	2	7	30	45	15,4	3,9	0,16	7
	985	3,5	20	25	50	16,1	3,4	0,13	5
	985	3,5	20	30	45	17,2	6,1	0,24	14
	1410	5	39	25	50	17,0	4,3	0,17	8
400-3-2,5	1410	5	39	30	45	18,1	8,3	0,33	25
	900	2	9	25	50	15,2	3,4	0,14	2
	900	2	9	30	45	16,3	5,8	0,23	5
	1590	3,5	25	25	50	16,8	4,8	0,19	4
	1590	3,5	25	30	45	17,8	9,3	0,37	12
400-3-2,5	2280	5	49	25	50	17,6	6,1	0,24	6
	2280	5	49	30	45	18,6	12,8	0,51	22



FK
Быстроразъемные хомуты

Быстроразъемные хомуты упрощают установку и снятие вентиляторов для обслуживания и чистки. Хомуты изготовлены из оцинкованной листовой стали и изолированы слоем неопрена толщиной 8 мм, гасящего вибрацию и обеспечивающего плотную посадку. Быстроразъемные хомуты стягиваются двумя болтами, что позволяет соединять воздуховоды, диаметры которых немного различаются.

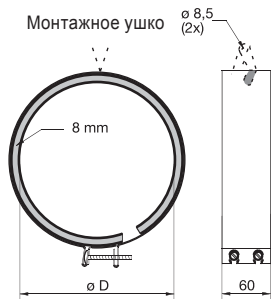

FK	øD мм
100	100
125	125
150	150
160	160
200	200
250	250
315	315
355	355
400*	400
450*	450
500*	500

* Примечание. Без монтажных ушек.



RSK
Обратный клапан

Обратный клапан из оцинкованной листовой стали предназначен для круглых воздуховодов. Обе заслонки подпружинены, благодаря чему клапан можно устанавливать вертикально.

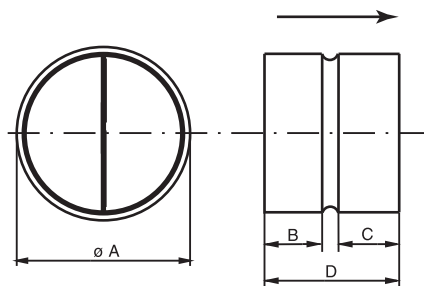

RSK	øA	D	B	C
100	100	80	24	33
125	125	100	33	44
150	150	100	34	43
160	160	120	42	55
200	200	140	55	62
250	250	140	54	62
315	315	140	50	65
355	355	197	75	75
400	400	197	75	75

Аэродинамическое сопротивление

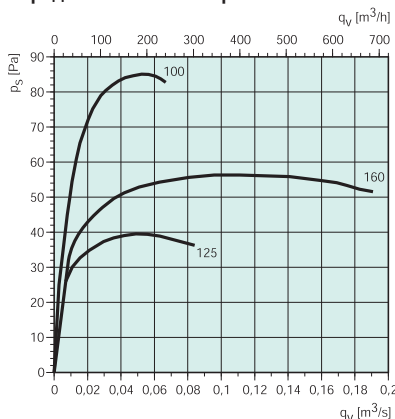

EFD
Запорный клапан для круглых воздуховодов

Запорный клапан EFD предназначен для перекрытия воздушного потока в воздуховоде. Клапан оснащен приводом с пружинным возвратом с питанием от сети 230 В. EFD характеризуется герметичностью класса 3 в соответствии со стандартом EN 1751:1998 приложение С.2. Клапан для воздуховодов наружного/удаляемого воздуха может использоваться для защиты водяного воздухонагревателя от замерзания.

Клапан EFD оснащен круглым корпусом, заслонки установлены на валу. Соединительные патрубки оснащены уплотнительными кольцами из силиконовой резины. Корпус изготовлен из оцинкованной листовой стали. На запорный клапан EFD можно установить внешнюю изоляцию, положение створок обозначается стрелкой.

Для обеспечения оптимальных рабочих характеристик рекомендуется дважды в год проводить техническое обслуживание. При загрязнении створок клапана их следует очистить. При необходимости, следует проверить целостность уплотнения и смазать вал створок.

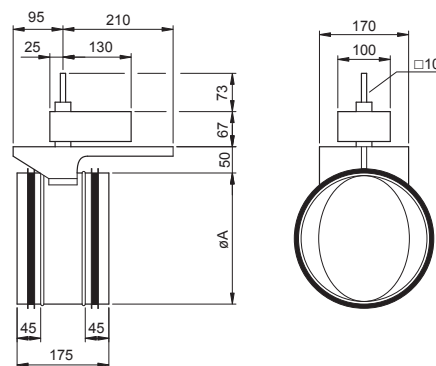

EFD	øA
160	160
200	200
250	250
315	315

Аэродинамическое сопротивление

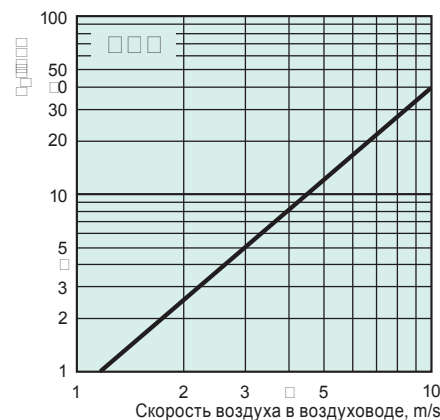

FKX
Монтажные опоры

Комплект из двух монтажных опор с шайбами и винтами. Для вентиляторов EX 140 и 180. Изготовлены из оцинкованной листовой стали.

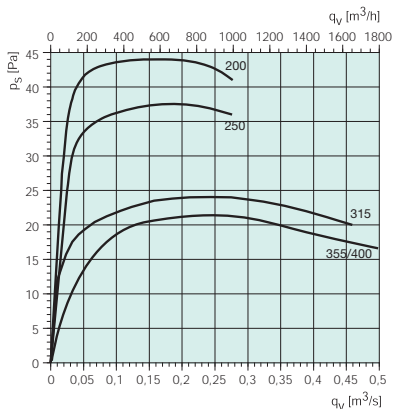
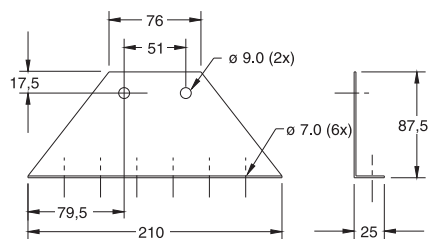

Дополнительные принадлежности



VKK

Обратный клапан

Обратный клапан для установки в горизонтальных воздуховодах.

Благодаря изогнутой форме створок создается дополнительная направленная вверх сила, которая уменьшает аэродинамическое сопротивление. Это означает, что створки открываются полностью даже при низкой скорости воздуха. Корпус изготовлен из оцинкованной листовой стали. Створки изготовлены из нейлона, стойкого к атмосферным воздействиям и ударам. Прочная конструкция гарантирует, что створки не деформируются и не ослабнут. Клапан предназначен для воздуховодов со скоростью воздуха не более 12 м/с.

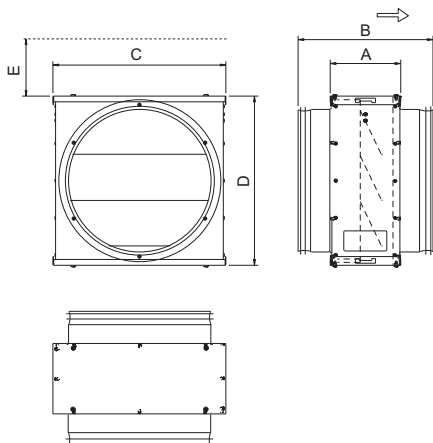

VKK	ø	A	B	C	D	E
100	100	123	199	205	200	201
125	125	123	199	205	200	201
160	160	123	199	205	200	201
200	200	123	199	302	300	297
250	250	123	239	302	300	297
315	315	123	239	350	345	345
400	400	123	259	454	450	450

Аэродинамическое сопротивление

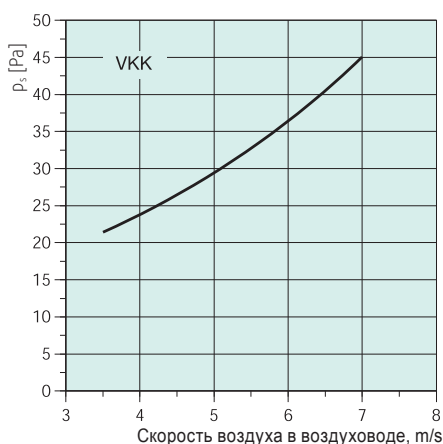

VK

Жалюзи

Жалюзи для вертикального настенного монтажа. Благодаря изогнутой форме створок создается дополнительная направленная вверх сила, которая уменьшает аэродинамическое сопротивление.

Это означает, что створки открываются полностью даже при низкой скорости воздуха.

Все компоненты изготовлены из нейлона, стойкого к атмосферным воздействиям и ударам (ПВХ, армированный специальным синтетическим волокном). Прочная конструкция гарантирует, что створки не деформируются и не ослабнут. Жалюзи типоразмеров выше 45 оснащены литым противовесом. Жалюзи предназначены для воздуховодов со скоростью воздуха не более 12 м/с. Жалюзи отличаются простотой монтажа. Настенная рамка и винты входят в комплект поставки жалюзи типоразмеров выше 15.

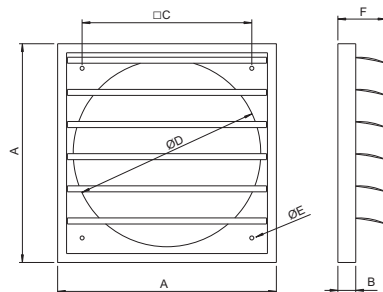

VK	A	B	C	D	E	F	G
10	142	15	103	96	5	46	3
12	164	12	115	117	5	38	4
15	178	20	130	152	4	50	5
20	245	20	190	210	5	50	6
25	299	25	235	260	5	70	5
30	347	26	274	310	5	70	6
35	397	26	310	360	5	70	7
40	460	26	364	423	5	65	8
45	501	31	395	460	5	70	6
50	549	31	445	510	5	95	7
56*	610	30	530	530	5	80	14(2x7)
63*	701	31	626	660	5	85	16(2x8)
71*	749	31	663	710	5	90	18(2x9)
100	1040	40	972	-	-	-	-

* жалюзи с двумя рядами створок. G = кол-во створок.

VK 80

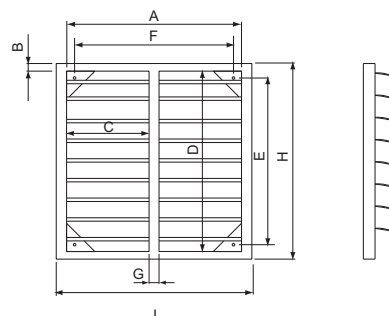

Аэродинамическое сопротивление

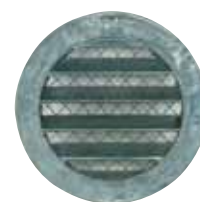
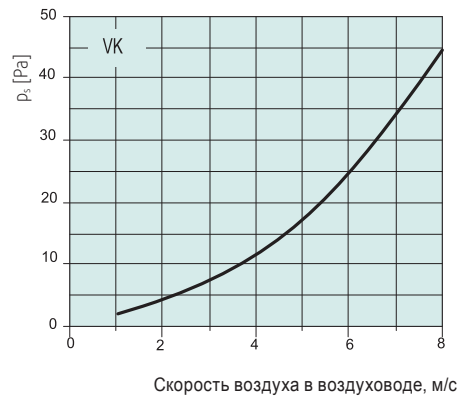

IGC

Воздухозаборная решетка

Воздухозаборная решетка для внутренней или наружной установки. Соединительный патрубок диаметром 100-315 мм. Решетка изготовлена из литого алюминия и оснащена проволочной сеткой. ØD = наружный диаметр, Ød = диаметр соединительного патрубка

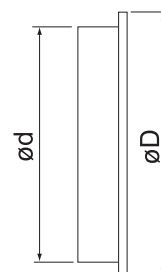

IGC	ød	øD
100	100	125
125	125	150
160	160	185
200	200	225
250	250	275
315	315	350

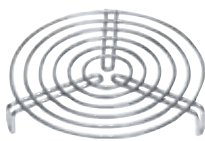

SG

Защитная решетка

Защитная решетка для канальных вентиляторов, крепится тремя винтами.

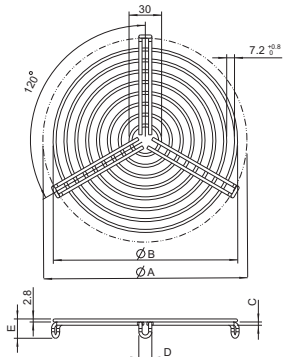

SG	øA	øB	C	D	E
100	100	90	3,4	11,8	24,3
125	125	110	3,4	11,8	24,3
150	150	150	3,4	11,8	24,3
160	160	150	3,4	11,8	24,3
200	200	190	3,4	11,8	24,3
250	250	250	3,4	11,8	24,3
315	315	310	3,8	12,6	24,7
355	355	350	3,8	12,6	24,7
400	400	390	3,8	12,6	24,7
450	450	450	3,8	12,6	24,7
500	500	490	3,8	12,6	24,7



IGK

Воздухозаборная решетка

Воздухозаборная решетка из оцинкованной листовой стали с фланцем для настенного монтажа и проволочной сеткой.

Соединительный патрубок с резиновым уплотнением.

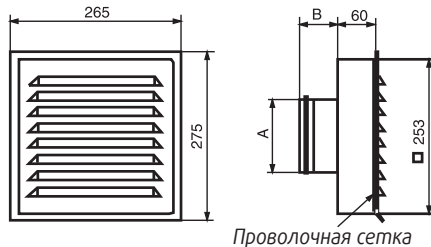

IGK	øA	B
100	100	37
125	125	37
160	160	37
200	200	41

Аэродинамическое сопротивление

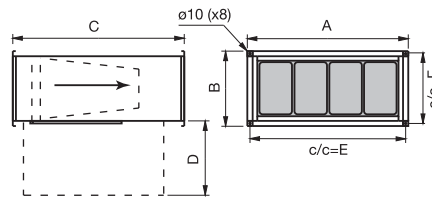
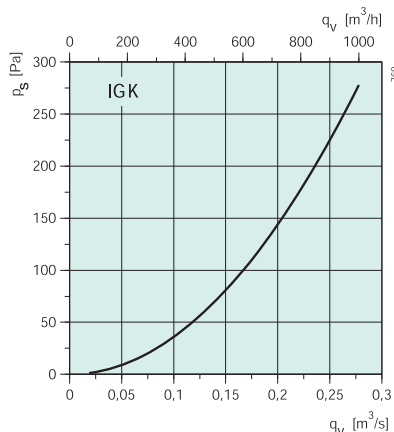

FFK	A	B	C	D	E	F
30-15	340	190	402	250	320	170
40-20	440	240	502	350	420	220
50-25	540	290	532	350	520	270
50-30	540	340	562	350	520	320
60-30	640	340	642	350	620	320
60-35	640	390	717	350	620	370
70-40	740	440	787	420	720	420
80-50	840	540	882	530	820	520
100-50	1040	540	882	530	1020	520

Кассета фильтра	Карманный фильтр	Класс фильтра
FFK 30-15	BFK 30-15	F5, F7
FFK 40-20	BFK 40-20	F5, F7
FFK 50-25	BFK 50-25	F5, F7
FFK 50-30	BFK 50-30	F5, F7
FFK 60-30	BFK 60-30	F5, F7
FFK 60-35	BFK 60-35	F5, F7
FFK 70-40	BFK 70-40	F5, F7
FFK 80-50	BFK 80-50	F5, F7
FFK 100-50	BFK 100-50	F5, F7

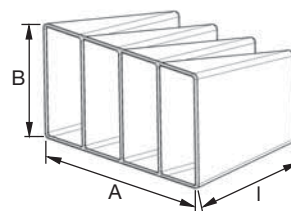

ВFK	A	B	I	Кол-во карманов
30-15	286/287	142/143	300/280	2/5
40-20	386/387	192/193	400/360	3/5
50-25	486/487	242/243	430/370	4/7
50-30	486/487	292/293	490/355	4/7
60-30	586/587	292/293	540/520	4/8
60-35	586/587	342/343	590/515	4/8
70-40	686/687	392/393	700/625	5/9
80-50	785/785	490/490	600/600	6/10
100-50	985/985	490/490	600/600	7/14



ORH

Козырек

Козырек для защиты вентиляционных отверстий от попадания посторонних предметов. Представляет собой раму из оцинкованной листовой стали, устанавливаемую на соединительный патрубок воздуховода и оснащенную решеткой из того же материала, закрывающей всю площадь отверстия.

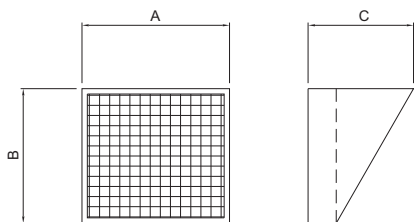

Поз.	KVD	A	B	C
1	7/7	273	249	52
2	9/7 & 9/9	339	305	52
3	10/8 & 10/10	367	330	52
4	12/9 & 12/12	427	382	52
5	5/8	290	124	52



FFK

Кассета фильтра для прямоугольных воздуховодов

Кассета фильтра предназначена для карманных фильтров класса F5 или F7. Корпус кассеты изготовлен из оцинкованной листовой стали. Навесная крышка с быстроразъемным фиксатором упрощает замену фильтра. Кассета фильтра присоединяется непосредственно к воздуховоду. Устанавливается в вертикальном или в горизонтальном положении. При вертикальном монтаже воздушный поток должен быть направлен вниз, чтобы карманы фильтра не сминались. Фильтры ВFK класса F5 или F7 заказываются отдельно. Заменять фильтры рекомендуется при достижении следующих значений аэродинамического сопротивления: для фильтра класса F5 – 200 Па, для фильтра класса F7 – 250 Па. Кассета оснащена патрубком для присоединения датчика давления.

Дополнительные принадлежности

Аэродинамическое сопротивление

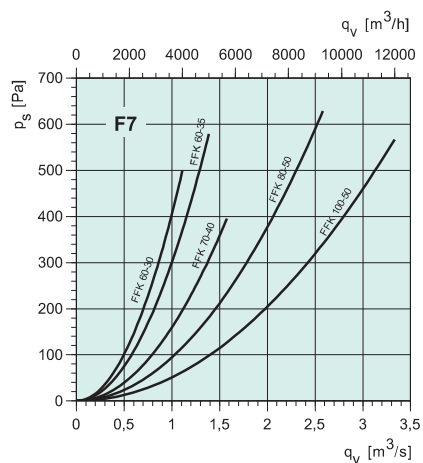
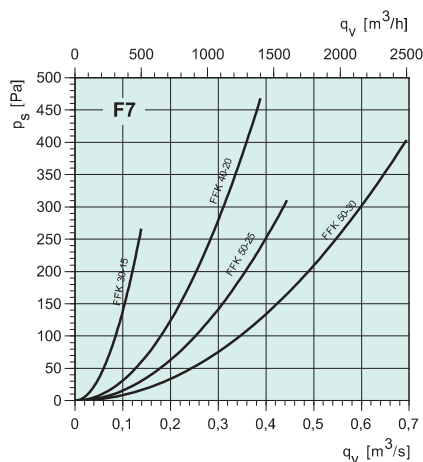
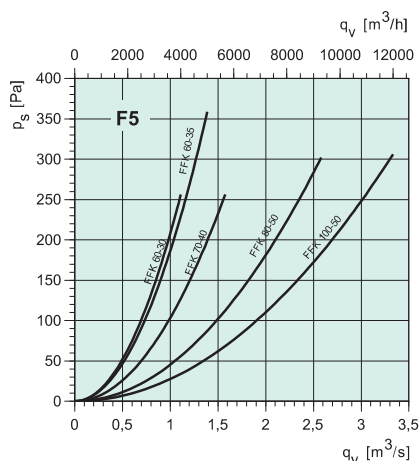
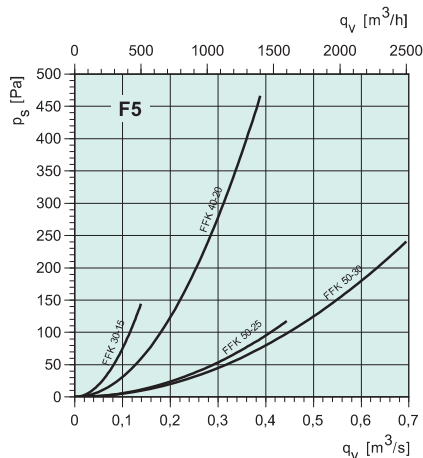

LDR Шумоглушитель для прямоугольных воздуховодов

Шумоглушитель легко устанавливается в прямоугольные воздуховоды до или после канальных вентиляторов KE, KT, RS и RSI. Эффективно снижает уровень шума в воздуховоде. Шумоглушитель используется совместно со звукоизолированным вентилятором в тех случаях, когда требования по снижению уровня шума предъявляются не только к воздуховоду, но и к оборудованию в целом. Все шумоглушители оснащены универсальным соединителем, соответствующему фланцам размером 20 мм или профилю Metu.

ПРИМЕЧАНИЕ. Убедитесь, что шумоглушитель LDR установлен в надлежащем положении. Несоблюдение данного требования может стать причиной снижения расхода воздуха или повышения аэродинамического сопротивления.

Расчет аэродинамического сопротивления шумоглушителя для прямоугольных воздуховодов

Расчет приведен для шумоглушителя, к обеим сторонам которого подсоединены воздуховоды.

Пример: расчет аэродинамического сопротивления шумоглушителя LDR 60-35 (с вентилятором RSI 60-35 с трехфазным электродвигателем переменного тока) с помощью графика, приведенного справа.

1. С помощью таблицы ниже определяем площадь воздуховода.
2. На графике В двигаемся по горизонтали вправо до пересечения с линией расхода воздуха.
3. Поднимаемся вверх до графика А и двигаемся до пересечения с линией коэффициента р (см. таблицу).
4. Затем, двигаясь по горизонтали влево, находим требуемое аэродинамическое сопротивление.

В данном примере аэродинамическое сопротивление равно 27 Па.

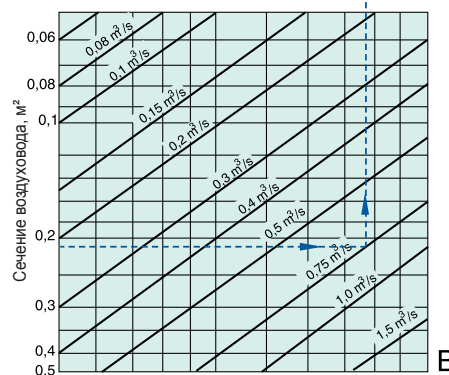
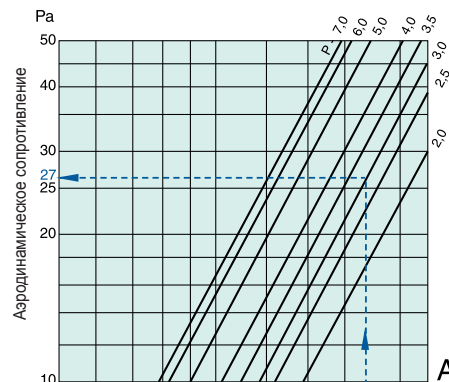

Снижение уровня шума, дБ (октавные полосы частот, Гц)

LDR	125	250	500	1k	2k	4k	8k
30-15	7	15	18	25	25	19	19
40-20	5	9	15	23	16	12	10
50-25	10	15	25	25	20	15	12
50-30	8	15	20	31	17	14	11
60-30	8	15	20	31	17	14	11
60-35	7	13	17	18	13	10	8
70-40	7	11	14	14	10	8	6
80-50	6	8	10	11	8	6	3
100-50	6	8	10	11	8	6	3

	Сечение воздуховода, м²	P
LDR 30-15	0,045	3,5
LDR 40-20	0,08	3,6
LDR 50-25	0,125	3,7
LDR 50-30	0,15	3,3
LDR 60-30	0,18	3,3
LDR 60-35	0,21	3,0
LDR 70-40	0,28	3,1
LDR 80-50	0,40	3,6
LDR 100-50	0,50	3,6

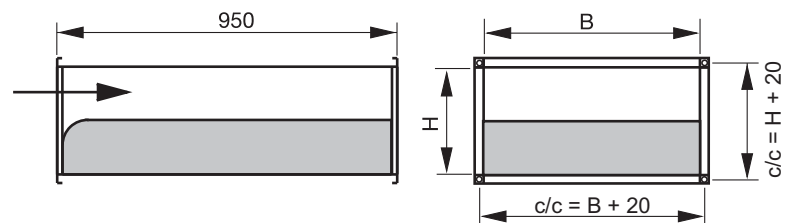

LDR	B	H	кг
30-15	300	150	10
40-20	400	200	13
50-25	500	250	17
50-30	500	300	19
60-30	600	300	21
60-35	600	350	23
70-40	700	400	27
80-50	800	500	34
100-50	1000	500	41



RB
Воздуонагреватель для
прямоугольных
воздуховодов

Корпус изготовлен из листовой стали с алюминированным покрытием, нагревательный элемент выполнен из нержавеющей стали. Воздуонагреватель оснащен встроенной защитой от перегрева с ручным возвратом в исходное состояние. Управление осуществляется комнатным термостатом или прибором ТТС. Минимальный расход воздуха основан на минимальной скорости воздушного потока 1,5 м/с. Данные канальные воздушнонагреватели обеспечивают температуру воздуха на выходе не более 40 °С.

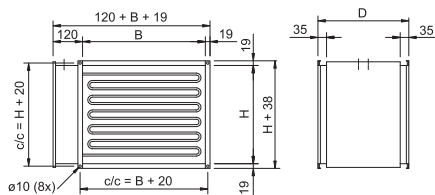

RB	40-20/9	40-20/15	50-25/15	50-25/22	50-30/15	50-30/27	60-30/22
Мощность, кВт	9	15	15	22	15	27	22
Напряжение, В	400 3~	400 3~	400 3~	400 3~	400 3~	400 3~	400 3~
Ток, А	13	22	22	31,8	22	39	31,8
Мин. расход воздуха, м³/ч	450	450	700	700	850	850	1000
Масса, кг	9,2	16	12,7	19,9	15,6	23,9	24,9

RB	60-30/34	60-35/27	60-35/45	70-40/27	70-40/45	80-50/45	80-50/68
Мощность, кВт	34	27	45	27	45	45	68
Напряжение, В	400 3~	400 3~	400 3~	400 3~	400 3~	400 3~	400 3~
Ток, А	49,1	39	65	39	65	65	98,2
Мин. расход воздуха, м³/ч	1000	1000	1000	1600	1600	1600	2200
Масса, кг	30,6	23,1	30,6	23,1	30,3	30,5	39

RB	100-50/45	100-50/68	100-50/80
Мощность, кВт	45	68	80
Напряжение, В	400 3~	400 3~	400 3~
Ток, А	65	98,2	116
Мин. расход воздуха, м³/ч	2800	2800	2800
Масса, кг	33,6	42,1	42,1

ТТС, см. стр. 308
 Датчики, см. стр. 311

RB	B	H	D
40-20/9-1	400	200	370
40-20/15-1	400	200	500
50-25/15-1	500	250	370
50-25/22-2	500	250	500
50-30/15-1	500	300	370
50-30/27-2	500	300	500
60-30/22-2	600	300	500
60-30/34-2	600	300	500
60-35/27-2	600	350	370
60-35/45-3	600	350	500
70-40/27-2	700	400	370
70-40/45-3	700	400	370
80-50/45-3	800	500	370
RB 80-50/68-4	800	500	370
RB 100-50/68-4	1000	500	370
RB 100-50/80-5	1000	500	370

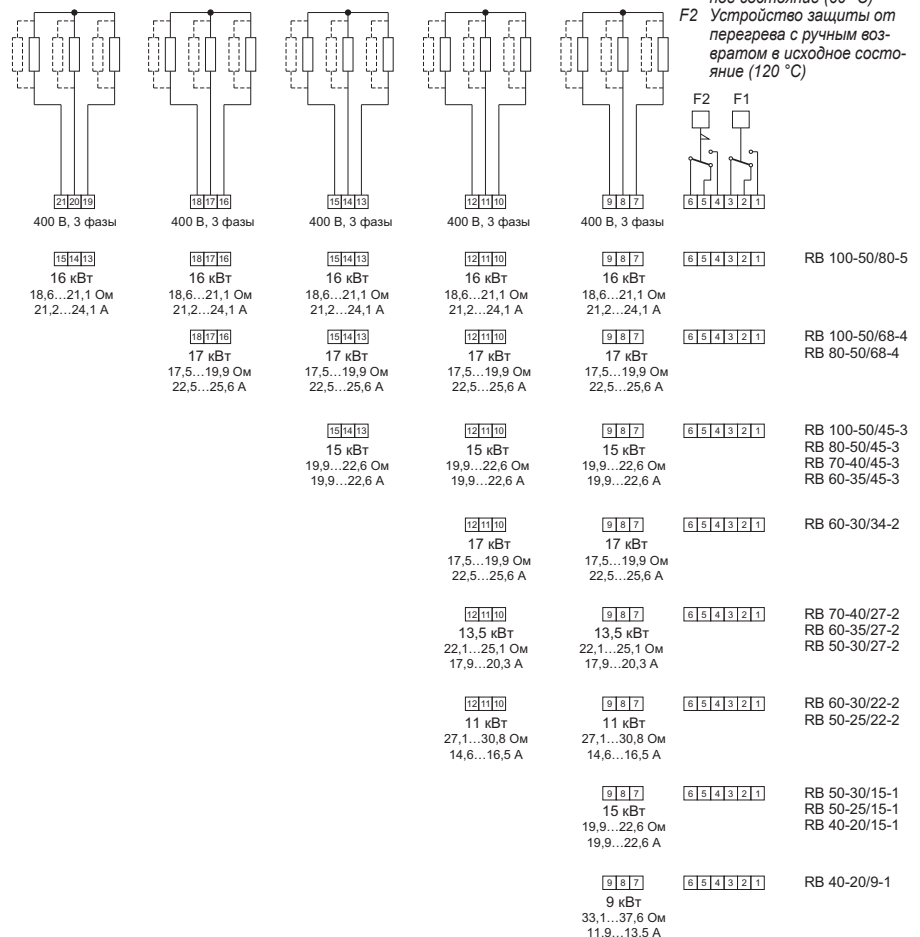

Дополнительные принадлежности



RBM Воздуонагреватель для прямоугольных воздуховодов

Канальный воздуноагреватель со встроенным устройством управления. Корпус изготовлен из листовой стали с алюминиевым покрытием, нагревательный элемент выполнен из нержавеющей стали. Воздуноагреватель оснащен встроенной защитой от перегрева с ручным возвратом в исходное состояние. Управление осуществляется встроенным тиристорным фазоимпульсным регулятором, обеспечивающим особо точное регулирование температуры. Воздуноагреватель не имеет вращающихся деталей, поэтому он работает бесшумно и имеет долгий срок службы. Воздуноагреватель RBM поставляется с полностью укомплектованной подключенной системой управления, включая контакторы и реле аварийной сигнализации. Это снижает затраты на установку оборудования. Внешние подключения: цепь питания, цепь управления, задатчик уставки температуры, датчик и цепь аварийной сигнализации. Минимальный расход воздуха основывается на минимальной скорости воздушного потока 1,5 м/с. Данные канальные воздуноагреватели обеспечивают температуру воздуха на выходе не более 40 °С.

Воздуноагреватель RBM оснащен комнатным датчиком TG-R430 для задания температуры.

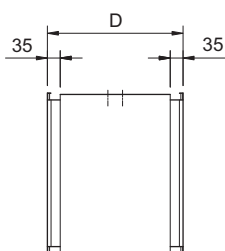
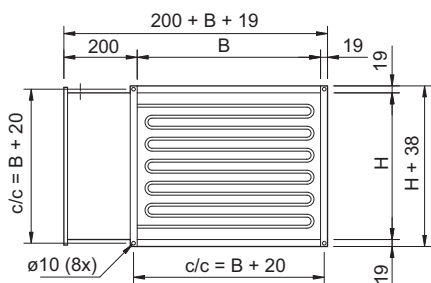

RBM	B	H	D
40-20/9	400	200	500
50-25/15	500	250	500
50-30/15	500	300	500
60-30/27	600	300	500
60-35/27	600	350	500
70-40/27	700	400	500

Расчет требуемой мощности

$P = qv \times \text{плотность воздуха} \times \Delta T$
 $P = \text{производительность, кВт}$
 $qv = \text{расход воздуха, м}^3/\text{с}$
 плотность воздуха = 1,2 кг/м³ при 20 °С
 $\Delta T = \text{разность температур}$

RBM	40-20/9	50-25/15
Мощность, кВт	9	15
Напряжение, В	400 3~	400 3~
Ток, А	13	22
Мин. расход воздуха, м ³ /ч	450	700
Масса, кг	19	20,2

RBM	50-30/15	60-30/27
Мощность, кВт	15	27
Напряжение, В	400 3~	400 3~
Ток, А	22	39
Мин. расход воздуха, м ³ /ч	850	1000
Масса, кг	21	26,4

RBM	60-35/27	70-40/27
Мощность, кВт	27	27
Напряжение, В	400 3~	400 3~
Ток, А	39	39
Мин. расход воздуха, м ³ /ч	1200	1600
Масса, кг	27	29,7

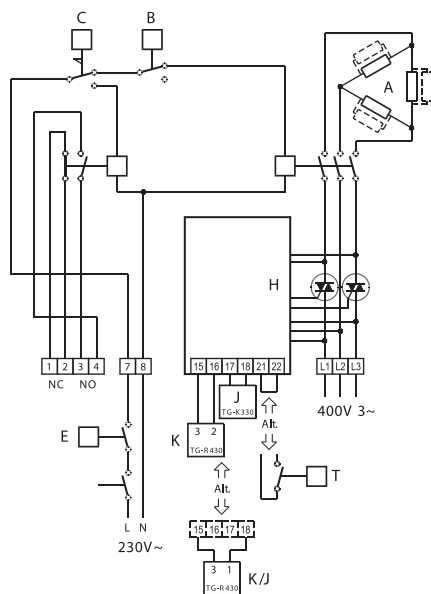

- A = нагревательные элементы
- B = устройство защиты от перегрева с автоматическим возвратом в исходное состояние
- C = устройство защиты от перегрева с ручным возвратом в исходное состояние
- E = реле расхода воздуха
- H = тиристорный регулятор Pulser или TTC
- J = датчик
- K = задатчик уставки температуры
- K/J = комбинированный комнатный датчик температуры с задатчиком уставки температуры
- T = реле расхода воздуха/реле давления

Датчики, см. стр. 311



PGK Водяной воздухоохладитель для прямоугольных воздуховодов

Корпус из оцинкованной листовой стали. Водяной теплообменник из медных труб с алюминиевым оребрением. Оснащен воздуховыпускным и сливным клапанами. Поддон для сбора конденсата выполнен из нержавеющей стали и снабжен сливным патрубком (R¹/₂""). Макс. рабочее давление 1,6 МПа (16 бар). Подсоединение водяного контура возможно как слева, так и справа. Две съемные инспекционные панели облегчают удобство чистки и технического обслуживания. Каплеотделитель поставляется в качестве дополнительной принадлежности. Рекомендуется при скорости воздуха свыше 2,5 м/с.

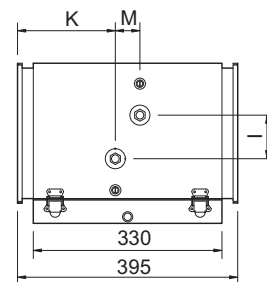
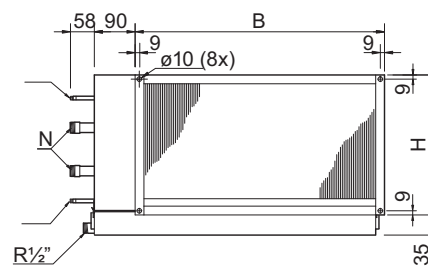

PGK	B	H	I	K	M	N
40-20-3	438	238	70	176	43	R 3/4
50-25-3	538	288	120	176	43	R 3/4
50-30-3	538	338	175	176	43	R 3/4
60-30-3	638	338	170	176	43	R 3/4
60-35-3	638	388	220	176	43	R 3/4
70-40-3	738	438	250	170	55	R1
80-50-3	838	538	340	170	55	R1
100-50-3	1038	538	350	170	55	R1



ПРИМЕЧАНИЕ. Каплеотделитель DE заказывается дополнительно. Рекомендуется при скорости воздуха свыше 2,5 м/с.

Принадлежности

Таблица подбора теплообменника, темп. воды на входе/выходе 6/12 °C

PGK	Расход воздуха, м³/ч	Скорость воздуха, м/с	Аэродинамическое сопротивление, Па	Темп. воздуха на входе, °C	Отн. влажн. воздуха на входе, %	Темп. воздуха на выходе, °C	Мощность, кВт	Расход воды, л/с	Гидравлическое сопротивление, кПа
400x200-3-2,0	576	2	31	25	50	17,0	1,53	0,06	1
	576	2	36	30	45	19,0	2,50	0,10	3
	864	3	66	25	50	18,4	1,89	0,08	2
	864	3	72	30	45	20,2	3,26	0,13	5
	1152	4	113	25	50	19,2	2,20	0,09	2
500x250-3-2,0	900	2	31	25	50	17,0	2,38	0,09	2
	900	2	36	30	45	18,6	4,27	0,17	5
	1350	3	66	25	50	18,2	3,02	0,12	3
	1350	3	72	30	45	19,4	6,16	0,25	9
	1800	4	113	25	50	18,9	3,61	0,14	4
500x300-3-2,0	1800	4	119	30	45	19,8	8,34	0,33	15
	1080	2	31	25	50	17,1	2,83	0,11	1
	1080	2	36	30	45	18,8	4,93	0,20	4
	1620	3	66	25	50	18,4	3,56	0,14	2
	1620	3	72	30	45	19,7	6,94	0,28	7
600x300-3-2,0	2160	4	113	25	50	19,1	4,22	0,17	3
	2160	4	119	30	45	20,1	9,40	0,37	12
	1296	2	31	25	50	17,3	3,3	0,13	1
	1296	2	36	30	45	19,0	5,69	0,23	3
	1944	3	66	25	50	18,6	4,13	0,16	2
600x350-3-2	1944	3	72	30	45	19,8	8,12	0,32	6
	2592	4	113	25	50	19,3	4,90	0,20	3
	2592	4	119	30	45	20,1	11,18	0,45	11
	1512	2	31	25	50	17,3	3,86	0,15	1
	1512	2	36	30	45	19,0	6,64	0,26	3
700x400-3-2,0	2268	3	66	25	50	18,6	4,82	0,19	2
	2268	3	72	30	45	19,8	9,48	0,38	6
	3024	4	113	25	50	19,3	5,72	0,23	3
	3024	4	119	30	45	20,1	13,05	0,52	11
	1920	2	47	25	50	17,1	5,02	0,20	1
800x500-3-2,0	1920	2	55	30	45	18,1	8,66	0,35	3
	2880	3	91	25	50	18,5	6,20	0,25	1
	2880	3	100	30	45	18,8	12,94	0,52	4
	3840	4	142	25	50	19,3	7,26	0,29	2
	3840	4	151	30	45	19,0	18,41	0,73	8
1000x500-3-2,0	2743	2	47	25	50	17,1	7,20	0,29	1
	2743	2	55	30	45	17,6	13,59	0,54	3
	4115	3	91	25	50	18,4	9,04	0,36	1
	4115	3	100	30	45	18,0	21,61	0,86	6
	5486	4	142	25	50	19,0	10,82	0,43	2
1000x500-3-2,0	5486	4	151	30	45	18,6	28,41	1,13	10
	3429	2	47	25	50	17,5	8,56	0,34	1
	3429	2	55	30	45	17,9	16,13	0,64	2
	5144	3	91	25	50	18,7	10,72	0,43	1
	5144	3	100	30	45	18,0	26,77	1,07	6
1000x500-3-2,0	6858	4	142	25	50	19,3	12,85	0,51	2
	6858	4	151	30	45	18,6	35,52	1,41	10

Принадлежности

Аэродинамическое сопротивление каплеотделителя DE

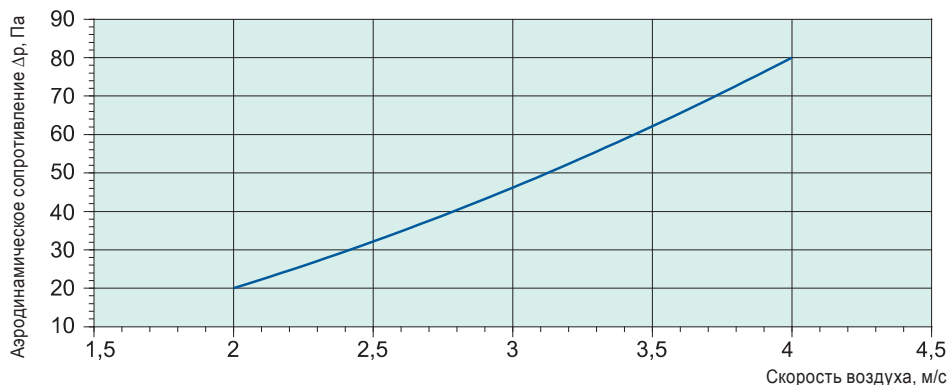

Дополнительные принадлежности



DXRE Воздухо-охладитель для прямоу-гольных воз-духоводов (DX)

- Одна модель для левостороннего и правостороннего подключения (переворачиваемый теплообменник).
- Поддон для сбора конденсата из нержавеющей стали.
- Поддон для сбора конденсата легко снимается для чистки и осмотра.

DXRE предназначен для центральных или зональных систем кондиционирования, обслуживающих отдельные помещения.

DXRE устанавливается в горизонтальных воздуховодах, независимо от направления воздушного потока (теплообменник можно переустановить соответствующим образом).

Если скорость воздушного потока превышает 2,5 м/с, то на стороне выпуска воздуха рекомендуется установить каплеотделитель DE (дополнительная принадлежность). Это позволит предотвратить попадание капель воды в воздушный поток. Макс. рабочее давление 2,4 МПа (24 бар).

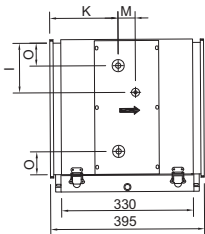
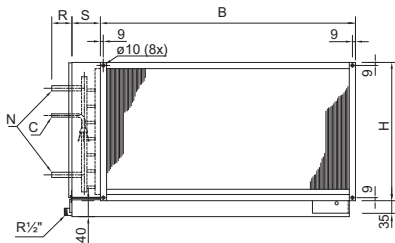

DXRE	B	H	I	O	K
400x200-3-2,5	438	238	70	100	165
500x250-3-2,5	558	288	120	30	165
500x300-3-2,5	558	338	175	30	165
600x300-3-2,5	638	338	170	30	165
600x350-3-2,5	638	388	220	30	165
700x400-3-2,5	738	438	250	30	160
800x500-3-2,5	838	538	340	30	160
1000x500-3-2,5	1038	538	350	30	160

DXRE	M	N	S	R	C
400x200-3-2,5	60	19	90	105	1/2"
500x250-3-2,5	60	22	90	105	1/2"
500x300-3-2,5	60	22	90	105	1/2"
600x300-3-2,5	60	22	90	105	5/8"
600x350-3-2,5	60	22	90	105	5/8"
700x400-3-2,5	75	35	100	115	5/8"
800x500-3-2,5	75	35	100	115	5/8"
1000x500-3-2,5	75	35	100	115	5/8"

Таблица подбора теплообменника

Хладагент R407C, 5 °C

DXRE	Расход воздуха, м³/ч	Аэродинамическое сопротивление, Па	Темп. воздуха на входе, °C	Отн. влажн. воздуха на входе, %	Темп. воздуха на выходе, °C	Мощность, кВт	Расход хладагента, кг/ч	Перепад давлений хладагента, кПа	
400x200-3-2,5	575	32	25	50	15,8	2,2	51	3	
	575	36	30	50	18,8	3,2	75	6,1	
	865	60	25	50	16,9	2,7	63	4,3	
	865	68	30	50	20,4	3,9	90	8,7	
	1150	91	25	50	17,5	2,8	65	4,9	
500x250-3-2,5	1150	107	30	50	21,2	4,4	104	11,3	
	900	32	25	50	15,8	3,4	80	3,2	
	900	36	30	50	18,7	5	118	6,6	
	1350	60	25	50	16,9	4,2	99	5	
	1350	69	30	50	20,1	6,3	147	9,8	
1800	92	25	50	18	4,4	103	5,2		
	1800	108	30	50	21,2	7,1	165	12,1	
	500x300-3-2,5	1080	32	25	50	15,5	4,3	101	6,1
		1080	36	30	50	18,3	6,4	149	11,9
		1620	62	25	50	16,6	5,4	126	8,8
1620		70	30	50	19,8	7,9	186	17,6	
2160		97	25	50	17,3	6,3	147	11,6	
2160	110	30	50	20,9	8,9	208	21,7		
600x300-3-2,5	1300	33	25	50	15,4	5,3	116	8,4	
	1300	37	30	50	17,8	8,2	180	18,5	
	1950	63	25	50	16,5	6,6	145	12,6	
	1950	71	30	50	19,6	9,7	213	25,2	
	2600	99	25	50	17,3	7,7	170	16,7	
2600	112	30	50	20,8	11	241	31,5		
600x350-3-2,5	1510	32	25	50	15,5	6	131	7,5	
	1510	36	30	50	18,4	8,7	192	12,8	
	2270	62	25	50	16,7	7,5	164	10,1	
	2270	70	30	50	19,8	11	242	18,6	
	3025	97	25	50	17,4	8,6	189	12,5	
3025	110	30	50	21	12,4	272	22,6		
700x400-3-2,5	2015	40	25	50	14,7	8,6	188	7,6	
	2015	44	30	50	17,4	12,5	274	13,3	
	3020	72	25	50	16,3	9,6	211	9	
	3020	83	30	50	19,3	14,7	323	17,4	
	4030	112	25	50	16,5	11,2	246	11,3	
4030	130	30	50	20,2	16,9	370	20		
800x500-3-2,5	2880	39	25	50	14,6	12,4	272	8,8	
	2880	44	30	50	17,3	18,1	398	15,7	
	4320	73	25	50	16,2	14,1	309	10,6	
	4320	84	30	50	19,1	21,8	477	21,2	
	5760	113	25	50	16,4	16,2	356	13,2	
5760	131	30	50	20,2	24,5	538	25,9		
1000x500-3-2,5	3600	40	25	50	14,3	16,3	356	15,1	
	3600	45	30	50	16,9	23,6	517	28	
	5400	74	25	50	15,9	18,7	411	19	
	5400	86	30	50	18,6	29,1	638	40,2	
	7200	116	25	50	16,7	21,4	470	23,8	
7200	134	30	50	19,9	31,9	699	47		

Хладагент	R 410A	R 134A	R 404A	R 507A
Козф.	1,01	0,93	1,00	0,97

Коэффициенты для пересчета табличного значения в зависимости от типа хладагента.



EFD
Воздушный клапан для прямоугольных воздухо-

водов

EFD является запорным клапаном. Клапан оснащен приводом с пружинным возвратом с питанием от сети 24 В. EFD характеризуется герметичностью класса 3 в соответствии со стандартом EN 1751.1998 приложение C.2. Клапан для воздуховодов наружного/удаляемого воздуха может использоваться для защиты водяного воздухонагревателя от замерзания, а также для предотвращения попадания холодного воздуха в здание при остановке воздухообрабатывающего агрегата.

EFD представляет собой многостворчатый воздушный клапан с рамой из листовой стали, створки вращаются во взаимно противоположных направлениях на валах с нейлоновыми подшипниками. Створки соединены друг с другом рычажным механизмом, расположенным вне рамы клапана. Макс. температура воздуха 100 °С.

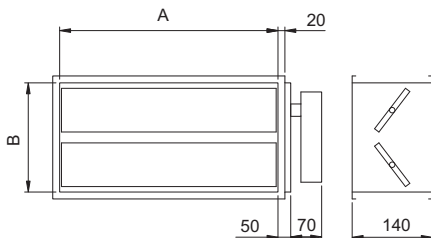

EFD	A	B
40-20	400	200
50-25	500	250
50-30	500	300
60-30	600	300
60-40	600	400
70-30	700	300
70-40	700	400
80-35	800	350
80-40	800	400
100-35	1000	350

Аэродинамическое сопротивление

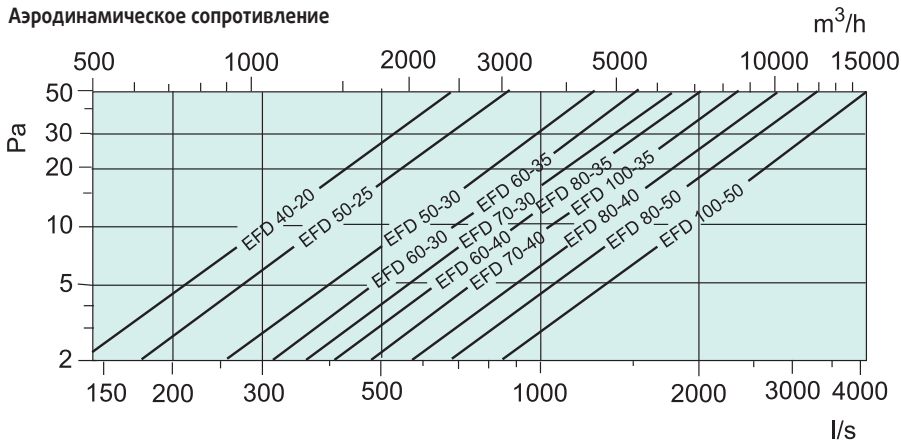

DS
Гибкие прямоугольные соединительные вставки

Обеспечивают удлинение на 100-158 мм. Фланец шириной 20 мм.

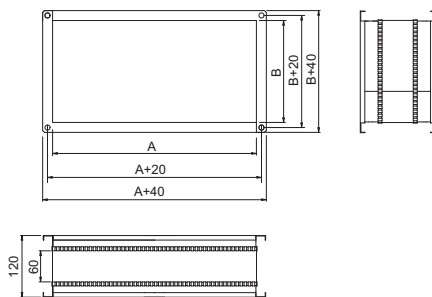

DS	A	B
30-15	300	150
40-20	400	200
50-25	500	250
50-30	500	300
60-30	600	300
60-35	600	350
70-40	700	400
80-50	800	500
100-50	1000	500



DS-EX
Гибкие прямоугольные соединительные вставки

Гибкие соединительные вставки для вентиляторов

КТЕХ. Соответствуют требованиям директивы ATEX 94/9/ЕС, EX II 2/2 GD IIC TX. Оснащены фланцами для крепления к вентилятору. Обеспечивают удлинение на 100-158 мм. Фланец шириной 20 мм.

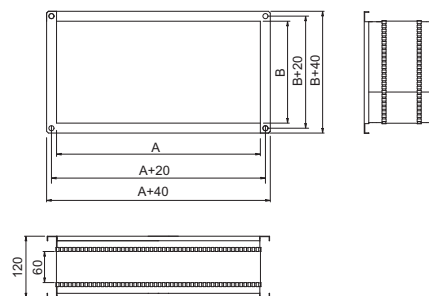

DS-EX	A	B
30-15	300	150
40-20	400	200
50-25	500	250
50-30	500	300
60-30	600	300
60-35	600	350
70-40	700	400
100-50	1000	500

Дополнительные принадлежности



GFL

Контрфланец

Используется в качестве фланца для подсоединения к воздуховоду. Выполнен из оцинкованной листовой стали. Предназначен для прямоугольных воздуховодов

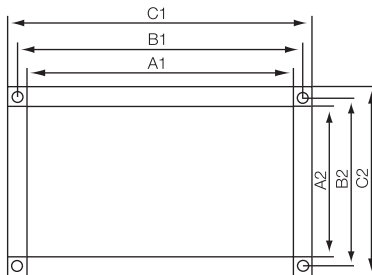

GFL	A1	A2	B1	B2	C1	C2
40-20	400	200	420	220	440	240
50-25	500	250	520	270	540	290
50-30	500	300	520	320	540	340
60-30	600	300	620	320	640	340
60-35	600	350	620	370	640	390
70-40	700	400	720	420	740	440
80-50	800	500	820	520	840	540



SRK

Воздушный клапан

Воздушный клапан с фланцами. Герметичность класса 2 или 3. Многостворчатый клапан со встречным вращением створок. Корпус клапана изготовлен из стали, поворотный механизм створок выполнен из нейлона, армированного стекловолокном. Створки соединены друг с другом рычажным механизмом, расположенным вне рамы клапана. Стержни защищены таким образом, что клапан может быть покрыт изоляцией вместе с воздуховодом. Створки и соединительные патрубки изготовлены из оцинкованной листовой стали.

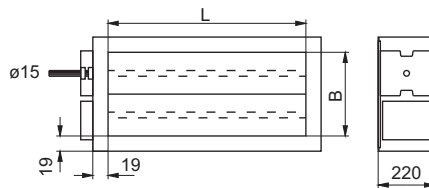

SRK	L	B
40-20	400	200
50-25	500	250
50-30	500	300
60-30	600	300
60-35	600	350
70-40	700	400
80-50	800	500
100-50	1000	500

Принадлежности



RED

Переходник

Штампованный концентрический переходник с соединительными патрубками, диаметр которых меньше диаметра воздуховода, угол 45°. Переход предназначен для коротких воздуховодов с низким аэродинамическим сопротивлением и низким уровнем шума.

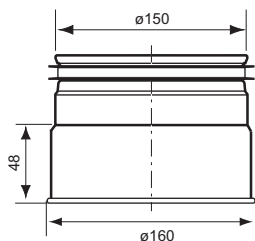

Аэродинамическое сопротивление

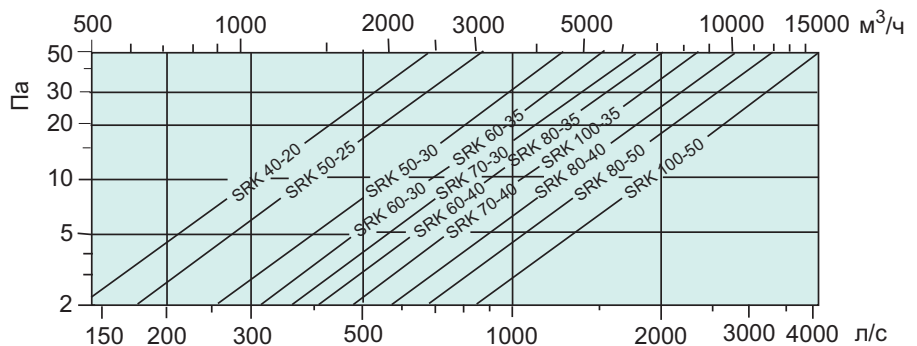



VBR
Водяной воздухонагреватель

Водяной воздухонагреватель предназначен для нагрева воздуха в вентиляционных системах с прямоугольными воздуховодами. Корпус изготовлен из оцинкованной стали. Теплообменник из медных труб с алюминиевым оребрением. Во избежание повреждения теплообменника при эксплуатации в условиях низких температур его необходимо обеспечить устройством защиты от замерзания. Водяной воздухонагреватель предназначен для горизонтальной установки.

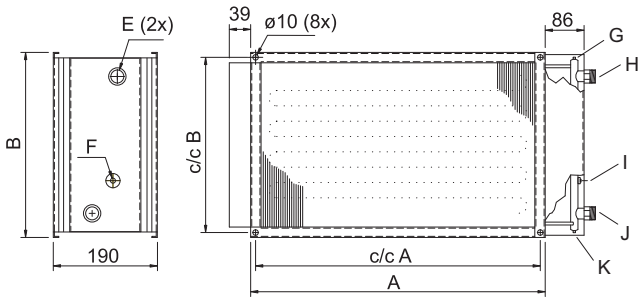

- F Резьба G 1/4
- G Воздуховыпускной ниппель
- H Выход воды
- I Подключение датчика защиты от замерзания
- J Вход воды
- K Сливной клапан

VBR	A	с/с A	B	с/с B	E	Масса
40-20-2	438	420	238	220	R 3/4"	5,5 кг
50-25-2	538	520	288	270	R 3/4"	7 кг
50-30-2	538	520	338	320	R 3/4"	8 кг
60-30-2	638	620	338	320	R 3/4"	9 кг
60-35-2	638	620	388	370	R 3/4"	10 кг
70-40-2	738	720	438	420	R 1"	12,5 кг
80-50-2	838	820	538	520	R 1"	16 кг
100-50-2	1038	1020	538	520	R 1"	18,5 кг

	A	с/с A	B	с/с B	E	кг
40-20-4	438	420	238	220	R 3/4"	7 кг
50-25-4	538	520	288	270	R 3/4"	9 кг
50-30-4	538	520	338	320	R 1"	10,5 кг
60-30-4	638	620	338	320	R 1"	11,5 кг
60-35-4	638	620	388	370	R 1"	13 кг

	A	с/с A	B	с/с B	E	кг
70-40-3	738	720	438	420	R 1"	15,5 кг
80-50-3	838	820	538	520	R 1"	19 кг
100-50-3	1038	1020	538	520	R 1"	22,5 кг

Макс. рабочая температура
 Макс. рабочее давление при температуре воды 100 °С 16 бар
 Макс. рабочее давление при температуре воды 150 °С 10 бар

Таблица подбора теплообменника на стр. 338.

VBR XX-XX-2 = 2-рядный теплообменник
 VBR XX-XX-4 = 4-рядный теплообменник
 VBR XX-XX-3 = 3-рядный теплообменник



LDK
Шумоглушитель для квадратных воздуховодов

Шумоглушитель LDK предназначен для установки с канальными вентиляторами KDRE и KDRD в квадратных воздуховодах.

Снижение уровня шума можно определить с помощью графика.

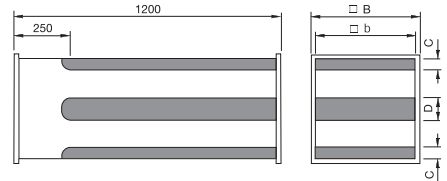

LDK	□b	□B	C	D
45	450	490	50	100
50	502	546	50	150
55	661	594	50	200

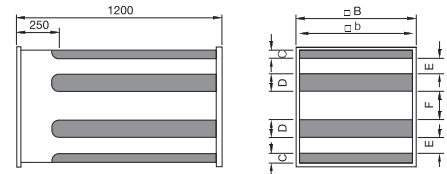

LDK	□b	□B	C	D	E	F
65	661	703	50	100	93	175
70	696	740	50	100	110	176

Снижение уровня шума, дБ (полоса частот, Гц)

LDK	125	250	500	1k	2k	4k	8k
45	5	8	13	12	8	7	7
50	7	8	13	12	9	8	7
55	9	9	13	12	10	9	8
65	6	7	14	13	9	8	7
70	5	7	19	24	23	15	10

Аэродинамическое сопротивление

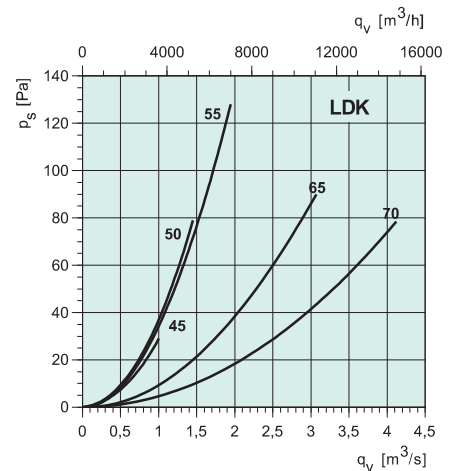

Дополнительные принадлежности

Таблица подбора теплообменника

VBR	Темп. воды на входе/ выходе	Воздушный контур		ΔT, °C	Мощность, кВт	Водяной контур	
		Расход, м³/ч	Аэродинамическое сопротивление, Па			Расход, л/с	Гидравлическое со- противление, кПа
40-20-2	60/40°C	400	9	18,5	2,7	0,03	0,5
		1000	48	12,7	4,6	0,06	1
40-20-4	60/40°C	400	18	29,5	4,3	0,05	0,5
		1000	96	19,5	7,1	0,09	0,5
40-20-2	80/60°C	400	9	32,8	4,7	0,06	1
		1000	48	24,5	8,9	0,11	2
40-20-4	80/60°C	400	18	46,3	6,7	0,08	0,5
		1000	96	38,9	14,0	0,17	1
50-25-2	60/40°C	600	8	21,7	4,7	0,06	1
		1200	29	18,2	7,9	0,10	2
50-25-4	60/40°C	600	16	33,1	7,2	0,09	0,5
		1200	59	28,4	12,3	0,15	1
50-25-2	80/60°C	600	8	36,5	7,9	0,10	2
		1200	29	28,6	12,4	0,15	4
50-25-4	80/60°C	600	16	54,5	11,8	0,14	1
		1200	59	45,9	19,9	0,24	3
50-30-2	60/40°C	800	10	18,2	5,3	0,06	0,5
		2000	54	13,5	9,8	0,12	1
50-30-4	60/40°C	800	20	32,5	9,4	0,11	1
		2000	109	27,2	19,7	0,24	2
50-30-2	80/60°C	800	10	33,6	9,7	0,12	1
		2000	54	24,3	17,5	0,21	2
50-30-4	80/60°C	800	20	53,8	15,5	0,19	1
		2000	109	41,7	30,1	0,37	4
60-30-2	60/40°C	1000	11	19,2	6,9	0,08	1
		2500	58	15,4	13,9	0,17	2
60-30-4	60/40°C	1000	22	34,1	12,3	0,15	1
		2500	117	28,2	25,5	0,31	4
60-30-2	80/60°C	1000	11	34,3	12,4	0,15	1
		2500	58	24,4	22,1	0,27	4
60-30-4	80/60°C	1000	22	53,9	19,5	0,24	2
		2500	117	41,8	37,8	0,46	7
60-35-2	60/40°C	1200	11	18,7	8,1	0,10	0,5
		3000	61	15,0	16,3	0,20	2
60-35-4	60/40°C	1200	23	34,2	14,8	0,18	1
		3000	123	28,1	30,4	0,37	4
60-35-2	80/60°C	1200	11	33,9	14,7	0,18	1
		3000	61	24,1	26,1	0,32	3
60-35-4	80/60°C	1200	23	53,6	23,2	0,28	3
		3000	123	41,5	45,0	0,55	8
70-40-2	60/40°C	2000	31	20,1	14,5	0,18	1
		4000	94	16,0	23,2	0,28	1
70-40-3	60/40°C	2000	46	24,7	17,8	0,22	0,5
		4000	139	21,1	30,5	0,37	1
70-40-2	80/60°C	2000	31	34,7	25,1	0,31	1
		4000	94	25,1	36,3	0,44	3
70-40-3	80/60°C	2000	46	45,4	32,8	0,40	1
		4000	139	34,4	49,7	0,61	2
80-50-2	60/40°C	2500	25	21,1	19,0	0,23	0,5
		5000	77	17,2	31,1	0,38	1
80-50-3	60/40°C	2500	37	28,0	25,3	0,31	0,5
		5000	113	24,0	43,4	0,52	1
80-50-2	80/60°C	2500	25	36,8	33,3	0,41	1
		5000	77	26,9	48,6	0,59	2
80-50-3	80/60°C	2500	37	48,4	43,7	0,53	1
		5000	113	37,1	67,0	0,82	2
100-50-2	60/40°C	3000	23	24,8	26,9	0,32	1
		6000	72	18,4	40,0	0,48	2
100-50-3	60/40°C	3000	35	32,3	35,0	0,42	1
		6000	106	25,6	55,4	0,67	2
100-50-2	80/60°C	3000	23	38,4	41,6	0,51	2
		6000	72	28,2	61,1	0,75	4
100-50-3	80/60°C	3000	35	50,1	54,3	0,66	2
		6000	106	38,7	83,8	1,02	4

Значения указаны для приточного воздуха с температурой 0 °С.



VBK
Водяной
воздухо-
нагреватель
для квадратных воздухо-
водов

Корпус изготовлен из оцинкованной стали, теплообменник выполнен из медных труб с алюминиевым оребрением и снабжен медными патрубками для подсоединения водяного контура. При эксплуатации при низких температурах теплообменник VBK следует оснастить устройством защиты от замерзания.

Теплообменник VBK предназначен для горизонтальной установки с подсоединением водяного контура справа. Для обеспечения оптимальных характеристик теплообменник необходимо установить так, чтобы потоки воздуха и воды были направлены навстречу друг другу. Во избежание образования воздушных пробок в теплообменнике поток воды должен быть направлен снизу вверх. Для выбора типоразмера теплообменника с требуемой теплопроизводительностью можно воспользоваться соответствующей онлайн программой подбора (см. www.systemair.ru).

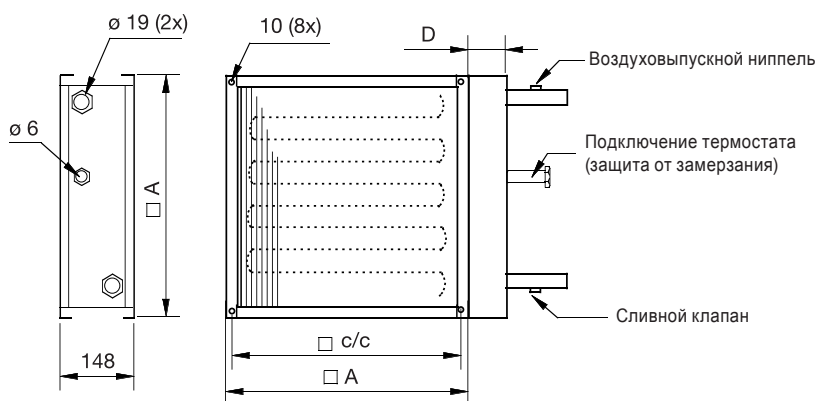

VBK	$\square A$	c/c	$\square D$	Кол-во рядов
45	492	470	78	2
50	547	520	78	2
55	595	573	98	2
65	707	680	98	2

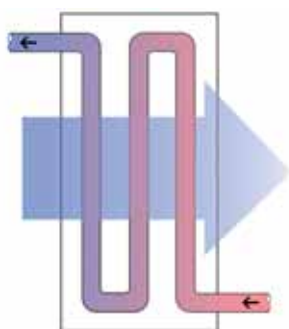

Направление потоков воды и воздуха должны быть взаимно противоположными.

Таблица подбора теплообменника

VBR	Темп. воды на входе/ выходе	Воздушный контур			Водяной контур		
		Расход, м³/ч	Аэродинамическое сопротивление, Па	ΔT , °C	Мощность, кВт	Расход, л/с	Гидравлическое сопротивление, кПа
45	60/40°C	1000	10	30,1	10,2	0,12	0,8
		2000	38	23	15,6	0,19	1,7
		2500	57	20,9	17,7	0,21	2,2
	80/60°C	1000	11	44,7	15,1	0,18	1,5
		2000	38	34,5	23,4	0,28	3,4
50	60/40°C	2500	58	31,5	26,7	0,32	4,3
		1200	10	31,5	12,8	0,15	1,4
		2400	35	24,2	19,7	0,23	3,1
	80/60°C	3000	53	22	22,4	0,27	3,9
		1200	10	46,1	18,8	0,22	2,6
55	60/40°C	2400	36	35,8	29,1	0,35	5,8
		3000	54	32,7	33,3	0,40	7,4
		5000	96	17,7	29,9	0,36	1,7
	80/60°C	2000	18	26,1	17,8	0,21	0,7
		4000	64	19,5	26,5	0,32	1,4
65	60/40°C	5000	96	17,7	29,9	0,36	1,7
		2000	18	39,5	26,8	0,32	1,3
		4000	65	29,9	40,6	0,48	2,8
	80/60°C	5000	98	27,2	46,1	0,55	3,5
		3600	27	24,6	30	0,36	1,5
65	60/40°C	7200	99	18,2	44,5	0,53	3
		9000	150	16,5	50,2	0,60	3,7
		3600	28	36,8	49	54	2,8
	80/60°C	7200	101	27,7	67,6	0,81	5,9
		9000	152	25,1	76,5	0,91	7,3

Значения указаны для приточного воздуха с температурой 0 °C.

Дополнительные принадлежности



FFS

Кассета фильтра для квадратных воздуховодов

Кассета с карманным фильтром класса F5 (входит в комплект поставки). Корпус изготовлен из оцинкованной стали, навесная крышка с быстродействующим зажимом облегчает замену фильтра. Кассета может быть подсоединена непосредственно к воздуховоду. Со стандартным патрубком для подсоединения датчика давления. Фильтр рекомендуется заменять при увеличении его аэродинамического сопротивления до 200 Па.

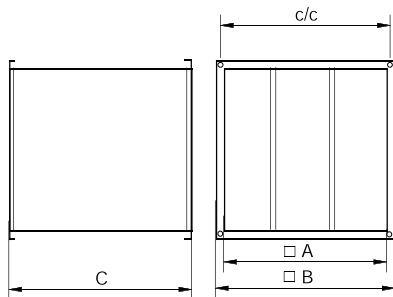

FFS	□A	c/c	□B	C
45	447	470	492	502
50	502	520	547	532
55	550	573	595	562
65	661	680	707	642
70	697	720	742	642

Аэродинамическое сопротивление

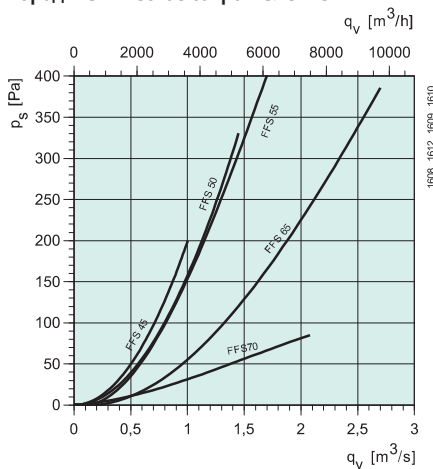

Кассета фильтра	Карманный фильтр (входит в комплект кассеты FFS)	Класс фильтра
FFS 45	BFS 45	F5
FFS 50	BFS 50	F5
FFS 55	BFS 55	F5
FFS 65	BFS 65	F5
FFS 70	BFS 70	F5



VK

Жалюзи

Жалюзи для вертикального настенного монтажа. Благодаря изогнутой форме створок создается дополнительная сила, направленная вверх, которая уменьшает аэродинамическое сопротивление. Створки открываются полностью даже при низкой скорости воздуха.

Все компоненты изготовлены из нейлона, стойкого к атмосферным воздействиям и ударам (ПВХ, армированный специальным синтетическим волокном). Прочная конструкция гарантирует, что створки не деформируются и не ослабнут. Скорость воздуха в воздуховодах не должна превышать 12 м/с. Жалюзи отличаются простой монтажа. Заглушки и винты входят в комплект поставки.

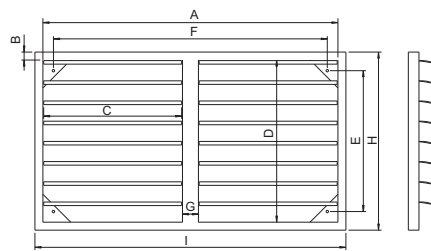

VK	A	B	C	D	E
40-20	455	15	452	255	215
50-25	555	15	552	305	265
50-30	555	15	552	355	315
60-30	655	15	2x309	355	315
60-35	655	15	2x309	405	365
70-40	755	15	2x359	455	415
80-50	846	15	2x405	555	515
100-50	1146	15	2x560	555	506

VK	F	G	H	I	J*
40-20	415	-	285	485	44
50-25	515	-	335	585	44
50-30	515	-	385	585	44
60-30	615	30	385	685	44
60-35	615	30	435	685	44
70-40	715	30	485	785	44
80-50	806	30	585	876	44
100-50	1097	28	585	1176	42

*J = толщина рамы

Аэродинамическое сопротивление

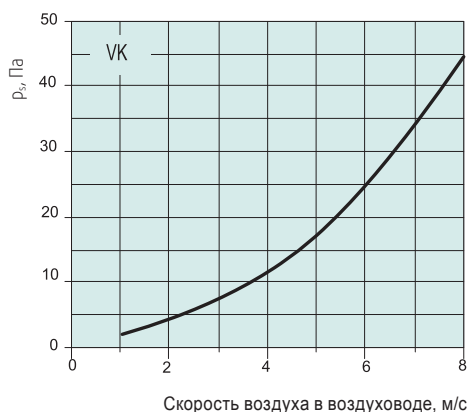

RBK

Электрический воздухонагреватель для квадратных воздуховодов

Корпус изготовлен из листовой стали с алюминиевым покрытием, нагревательный элемент выполнен из нержавеющей стали. Воздухонагреватель оснащен встроенной защитой от перегрева с ручным возвратом в исходное состояние. Теплопроизводительность регулируется приборами TTC и TT-Slave (TT-S1) или приборами TTC и TT-M Slave. Минимальный расход воздуха основан на минимальной скорости воздушного потока 1,5 м/с. Воздухонагреватель обеспечивает температуру воздуха на выходе не более 40 °C.

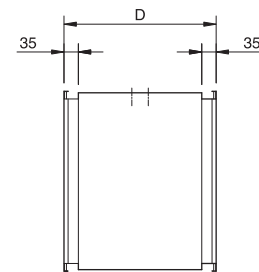
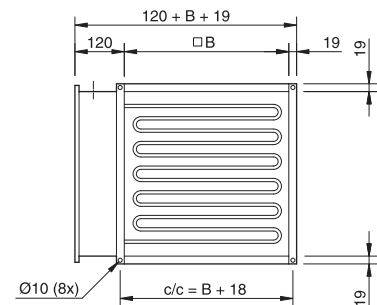

RBK	□B	D
45	450	370
50	500	370
55	550	370
65	660	370

RBK		45/17	50/21
Мощность	кВт	17	21
Напряжение	В	400	400
Фазность	~	3	3
Ток	А	24,5	30
Мин. расход воздуха	м³/ч	570	910

RBK		55/33	66/39
Мощность	кВт	33	39
Напряжение	В	400	400
Фазность	~	3	3
Ток	А	48	56
Мин. расход воздуха	м³/ч	890	1650

Расчет требуемой теплопроизводительности

$$P = q_v \times \text{плотность воздуха} \times \Delta T$$

P = мощность, кВт
 q_v = расход воздуха, м³/с
 плотность воздуха = 1,2 кг/м³ при 20 °C
 ΔT = разность температур

RBK-1 (18 кВт, 400 В, 3 фазы)

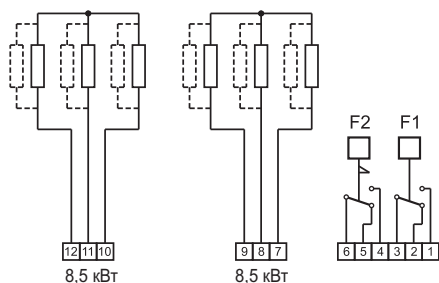

RBK-2 (21 кВт, 400 В, 3 фазы)

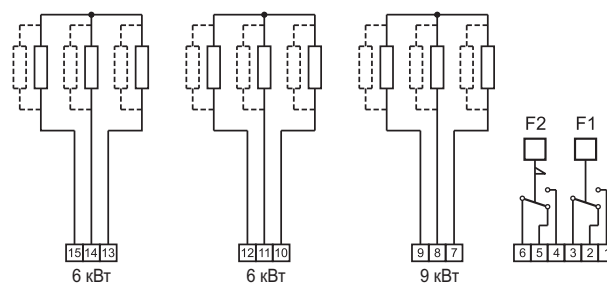

RBK-3 (33 кВт, 400 В, 3 фазы)

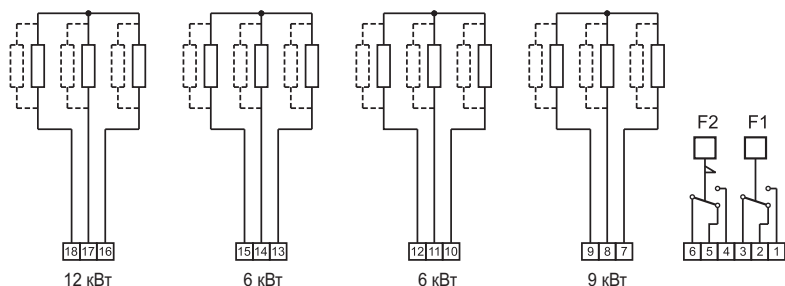

RBK-4 (39 кВт, 400 В, 3 фазы)

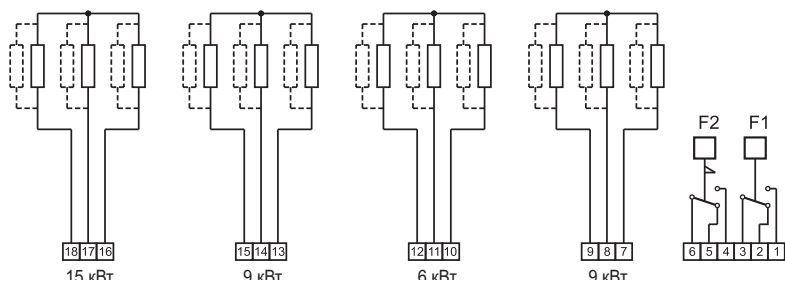

F1 = устройство защиты от перегрева с автоматическим возвратом в исходное состояние (70 °С)
 F2 = устройство защиты от перегрева с ручным возвратом в исходное состояние (120 °С)



SDM
Инспекционная дверь

Для вентиляторов Multibox (MUB) и Thermo-Vox (MUB-K). Рама с двойными стенками из листовой оцинкованной стали с теплоизоляцией из минеральной ваты толщиной 20 мм. Оснащена четырьмя быстродействующими замками, ручкой и ключом.

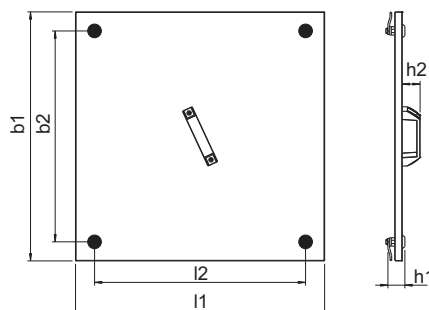

MUB	l1	l2	b1	b2	h1	h2
025	417	327	417	327	40	42
042	587	497	587	497	40	42
062	717	627	717	627	40	42

Дополнительные принадлежности



DSK

Гибкие соединительные вставки

Гибкие соединительные вставки для вентиляторов KDRE и KDRD. Вставка легко крепится болтами к вентилятору и воздуховоду.

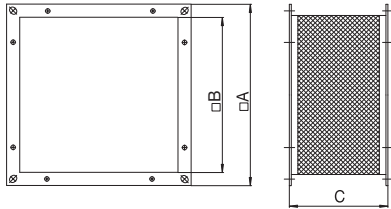

DSK	A	B	C
45	492	447	120
50	547	502	120
55	595	550	120
65	707	661	120
70	742	696	120

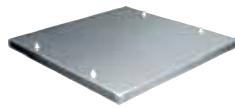

WSD

Защитная пластина для вентиляторов MUB

Изготовлена из алюминия, стойкого к воздействию морской воды. Край пластины проварены.

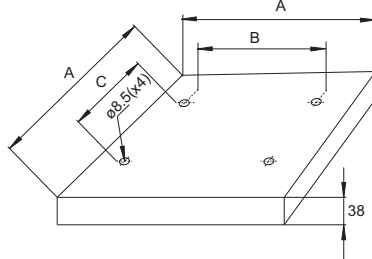

WSD	A	B	C
025	560	480	260
042	730	650	370
062	860	780	500
100	1060	980	700



WSG

Защитная решетка

Изготовлена из оцинкованной стали. Предназначена для прямоугольных каналов.

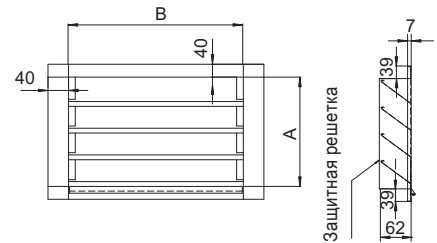

WSG	A	B
40-20	200	400
50-25	250	500
50-30	300	500
60-30	300	600
60-35	350	600
70-40	400	700
80-50	500	800
100-50	500	1000



FGV

Гибкая соединительная вставка

Изготовлена из алюминия и ткани с покрытием из неопрена. Температура воздуха не должна превышать 60 °С. С обеих сторон имеются отверстия для крепления к воздуховодам. Предназначена для вентиляторов серии MUB.

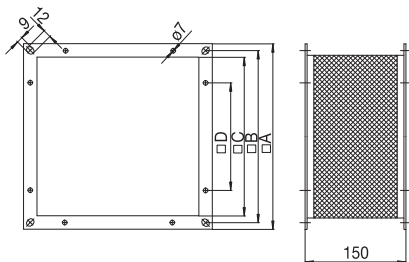

FGV	A	B	C	D
025/418-418	418	398	378	190
042/586-586	586	568	548	350
062/718-718	718	698	678	418
100/918-918	918	898	878	400

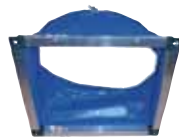

UGS

Гибкий переходник для соединения воздухопроводов квадратного и круглого сечения

Переходник предназначен для соединения воздухопроводов квадратного и круглого сечения. Представляет собой алюминиевую раму с тканью с покрытием из неопрена. Температура воздуха не должна превышать 60 °С. Круглая сторона оснащена зажимным кольцом для упрощения монтажа в системе воздухопроводов. Предназначены для вентиляторов серии MUB.

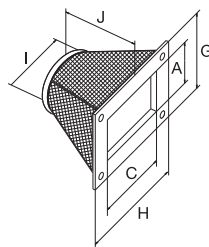

UGS	A/C	G/H	I	J
025/315	378	418	315	210
025/355	378	418	355	210
025/400	378	418	400	210
042/355	548	588	355	210
042/400	548	588	400	210
042/500	548	588	500	210
062/500	678	718	500	210
062/630	678	718	630	210



WSG-MUB

Защитная решетка

Изготовлена из оцинкованной стали. Предназначена для вентиляторов серии MUB. Жалюзи установлены статично. Монтаж в любом положении.

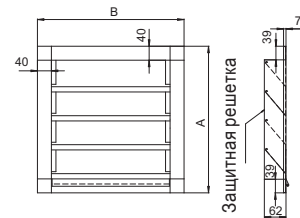

WSG-MUB	A	B
025	418	418
042	585	585
062	715	715
100	915	915



WSD-KBT

Кожух для защиты электродвигателя

Кожух предназначен для дополнительной защиты электродвигателей вентиляторов KBT и KBR от атмосферных воздействий при наружной установке. Изготовлен из алюминия, стойкого к воздействию морской воды. WSD KBT-1 предназначен для вентиляторов KBT 160 180, KBR 315/355 (4-полюсный), WSD KBT-2 предназначен для вентиляторов KBT 200 - 280, KBR 315/355 (2-полюсный).

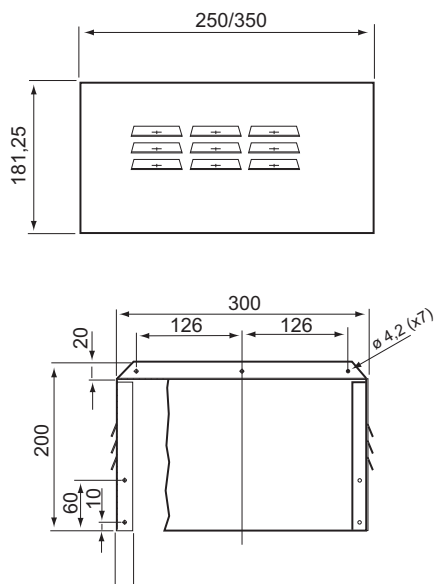

ISE/USE

Гибкие соединительные вставки

Гибкая соединительная вставка для радиальных вентиляторов CE/CT, CKS и DKEX. Вставка ISE крепится к круглому воздуху приточного воздуха с помощью хомутов. ISE: длина гибкой части 100-158 мм. USE: длина гибкой части 65-120 мм.

CE/CT, DKEX		
Типоразмер	Приточ. воздух	Удал. воздух
200	ISE 200	USE 200
225	ISE 225/250	USE 225
250	ISE 225/250	USE 250
280	ISE 280/315	USE 280
315	ISE 280/315	USE 315
355	ISE 355/400	USE 355
400	-	USE 400
450	ISE 450	USE 450

CKS		
Типоразмер	Приточ. воздух	Удал. воздух
355	ISE 355/400	USE 280
400	ISE 500	USE 400 CKS
450	ISE 500	USE 355
500	ISE 500	USE 500 CKS
560	ISE 560	-



FTG

Откидная рама для крышных вентиляторов

Для вентиляторов DVS/DVSI/DVC/DHS/DVN. Откидная рама FTG упрощает доступ к крышному вентилятору при техническом обслуживании. Вентилятор можно закрепить в опрокинутом положении во избежание его случайного захлопывания. Рама изготовлена из оцинкованной стали, петли выполнены из нержавеющей стали. Для установки дополнительных принадлежностей необходимо использовать переход TDA (заказывается отдельно). Крепежные элементы входят в комплект поставки. Откидная рама предназначена для вентиляторов типоразмеров от 310 до 630. Откидную раму рекомендуется заказывать совместно с вентилятором в комплектном собранном состоянии.

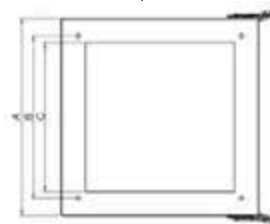

FTG	A	B	C	Типоразмер вентилятора
400	420	330	304	310/311
540	580	450	466	355/400
640	650	535	490	450/499/500
940	924	750	654	560/630



TDA DV

Переход

Переход TDA предназначен для установки дополнительных принадлежностей с откидной рамой FTG. Изготовлен из оцинкованной стали.

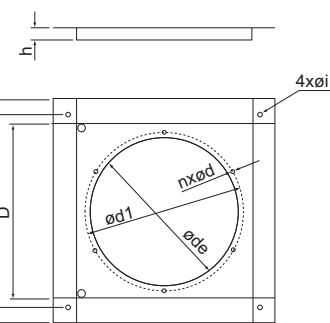

TDA DV	D	E	F	h
310/311	300	330	373	19
315 TFSK	362	450	474	35
355/400	450	464	543	20
450/500	486	535	619	35
560/630	650	750	793	15

TDA DV	øi	nxød	øde	ød1
310/311	10	6x6,5	256	285
315 TFSK	12	6x6,5	256	285
355/400	12	6x9	405	438
450/500	12	6x9	405	438
560/630	14	8x9	570	605



SRKG

Воздушный клапан для вентиляторов MUB

SRKG - запорный клапан, предназначенный для вентиляционных систем с применением вентиляторов MUB. Многостворчатый клапан со встречным вращением створок. Корпус и створки изготовлены из алюминия.

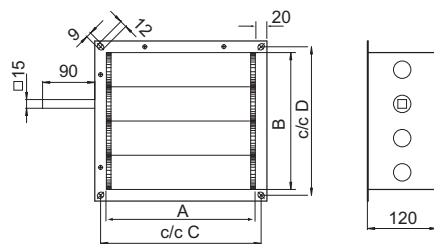

SRKG	A	B	c/c C	c/c D
016	548	236	568	256
025	378	378	398	398
030	678	236	698	256
042	548	548	568	568
062	678	678	698	698
100	878	878	898	898

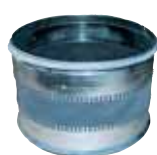

ASF/KB

Гибкая соединительная вставка

Вставка ASF/KB изготовлена из оцинкованной стали, с неопреновым покрытием. Рабочая температура не более 120 °C. ASF/KB имеет двойное уплотнение с обеих сторон. Предназначена для вентиляторов KBT/KBR.

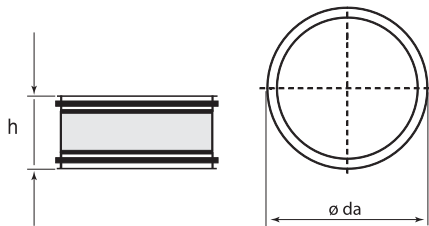

ASF	ø da	h
200/KB	200	196
225/KB	225	199
250/KB	250	200
280/KB	280	200
315/KB	315	205
355/KB	355	210

Дополнительные принадлежности



TOB Крышный короб с профилированной пластиной

Накрывающая пластина спрофилирована как кровельная черепица и устанавливается на черепицу, уложенную внахлест (тип TOB 125-160) или на две стандартные черепицы (тип TOB 200-315). Пластина крепится под прямым углом к крыше, поэтому может применяться независимо от уклона крыши.

Накрывающая пластина изготовлена из оцинкованной листовой стали с порошковым покрытием. Поставляются корпуса стандартного черного цвета, цвета красного кирпича или неокрашенные. Участок круглого воздуховода, подсоединенный к пластине, теплоизолирован слоем минеральной ваты толщиной 30 мм. Крышные вентиляторы TFSR крепятся к корпусу четырьмя винтами (входят в комплект поставки пластины TOB).

В комплект поставки также входит 3 м кабеля и уплотнительная пластина TUB, устанавливаемая на внутренней стороне крыши. Эта уплотнительная пластина предотвращает попадание воды в помещение через отверстие в крыше.

Уплотнительная пластина не устанавливается, если крыша покрыта только рубероидом.

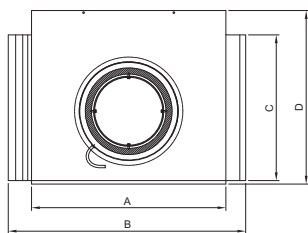
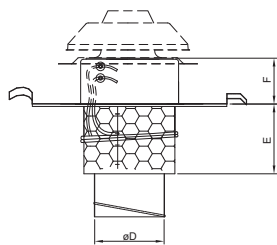

TOB	A	B	C	D	E	F	øD
125-160	260	375	—	448	323	230	160
200-315	560	684	430	500	326	138	200



TUB/TUS

Уплотнительная пластина для коробов TOB и TOS.



ALS-KBT

Сливной патрубок для жидкостей, скапливающихся внутри корпуса. Для вентиляторов KBT/KBR. Данная дополнительная принадлежность заказывается отдельно и устанавливается на заводе-изготовителе.



TOS Крышный короб с плоской пластиной

Пластина крепится под прямым углом к крыше, поэтому может применяться независимо от уклона крыши.

Накрывающая пластина изготовлена из оцинкованной листовой стали с порошковым покрытием. Поставляются корпуса стандартного черного цвета, цвета красного кирпича или неокрашенные. Участок круглого воздуховода, подсоединенный к пластине, теплоизолирован слоем минеральной ваты толщиной 30 мм. Крышные вентиляторы TFSR крепятся к корпусу четырьмя винтами (входят в комплект поставки пластины TOS).

В комплект поставки также входит 3 м кабеля и уплотнительная пластина TUS, устанавливаемая на внутренней стороне крыши. Эта уплотнительная пластина предотвращает попадание воды в помещение через отверстие в крыше. Уплотнительная пластина не устанавливается, если крыша покрыта только рубероидом.

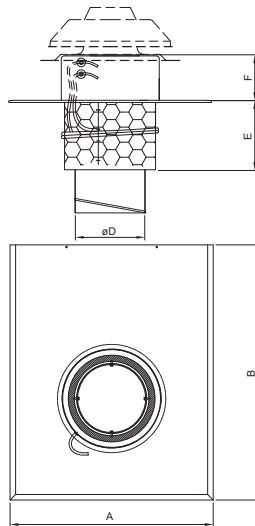

TOS	A	B	E	F	øD
125-160	455	480	323	230	160
200-315	585	735	326	138	200



IS/US

Фланец для присоединения воздухопроводов

Фланец для вентилятора EX 140, винты и шайбы входят в комплект поставки. Изготовлен из оцинкованной стали.

Предназначен для подсоединения вентилятора к круглому воздуховоду.

Сторона всасывания	EX 140	EX 180
ø125	IS 1412	—
ø160	IS 1416	IS 1816
ø200	—	IS 1820
Сторона нагнетания	EX 140	EX 180
ø125	US 1412	—
ø160	—	US 1816

TG 300-800, 400-800

Крышный короб

Монтажные кронштейны облегчают установку крышного короба на скате крыши. Крышный короб также уменьшает уровень шума. Короб изготовлен из оцинкованной листовой стали и изолирован слоем минеральной ваты толщиной 50 мм, удерживаемой перфорированной пластиной. Крышный короб оснащен пластмассовой трубкой в канале для прокладки электрического кабеля. Масса 24 кг.

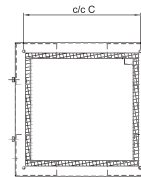
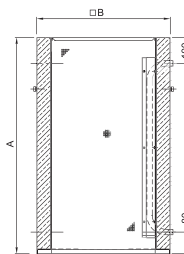

	A	B	C
TG 300-800	800	293	245
TG 400-800	800	393	330

Отверстие в крыше = B + 10 мм

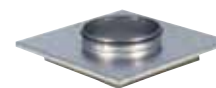

STG

Крышная пластина

Дополнительная принадлежность для короба TG 400-800. Оборудована переходом для подсоединения круглых воздухопроводов диаметром 200 мм.

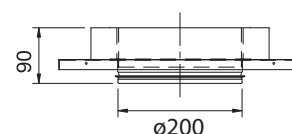
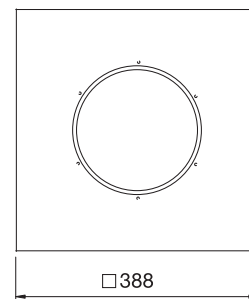



THB
Крышный зонт с профилированной пластиной

Профиль пластины обеспечивает ее установку на стандартную черепицу, уложенную внахлест (THB 160) или на двойную черепицу (THB 200). Пластина крепится под прямым углом к крыше, поэтому может применяться независимо от уклона крыши.

Изготовлена из оцинкованной стали с порошковым покрытием стандартного черного или кирпично-красного цвета. Участок спирального воздуховода, подсоединенный к пластине, теплоизолирован слоем минеральной ваты толщиной 30 мм. Уплотнительная пластина TUV для крепления с внутренней стороны крыши, входит в комплект поставки. Эта уплотнительная пластина предотвращает попадание воды в помещение через отверстие в крыше. Уплотнительная пластина не устанавливается, если крыша покрыта только рубероидом.

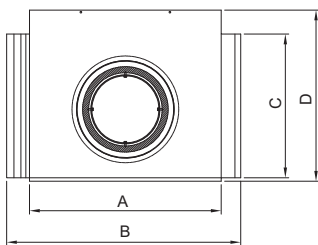
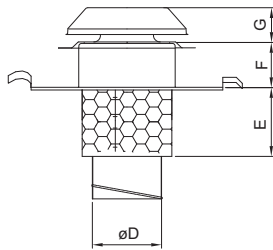

THB	A	B	C	D
160	260	375	448	448
200	560	684	430	500

	E	F	G	øD
	323	230	72	160
	326	138	76	200



THS
Крышный зонт с плоской пластиной

Пластина крепится под прямым углом к крыше, поэтому может применяться независимо от уклона крыши. Изготовлена из оцинкованной стали с порошковым покрытием стандартного черного или кирпично-красного цвета. Участок спирального воздуховода, подсоединенный к пластине, теплоизолирован слоем минеральной ваты толщиной 30 мм. Уплотнительная пластина TUS для крепления с внутренней стороны крыши входит в комплект поставки. Эта уплотнительная пластина предотвращает попадание воды в помещение через отверстие в крыше. Уплотнительная пластина не устанавливается, если крыша покрыта только рубероидом.

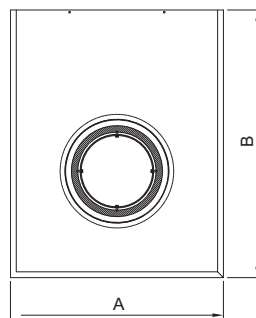
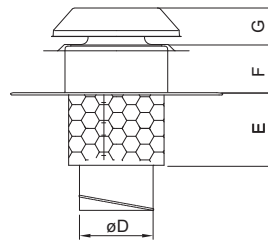

THS	A	B	E	F	G	øD
160	455	480	323	230	72	160
200	585	735	326	138	76	200



TG
Крышный короб

Монтажные кронштейны облегчают установку крышного короба на скате крыши. Короб также обеспечивает уменьшение уровня шума. Короб изготовлен из оцинкованной листовой стали и изолирован слоем минеральной ваты толщиной 50 мм, удерживаемой перфорированной пластинкой. Крышный короб оснащен пластмассовой трубкой в канале для прокладки электрического кабеля.

По отдельному заказу поставляются коробки с теплоизоляцией толщиной 100 мм (соответствует изоляции А60).

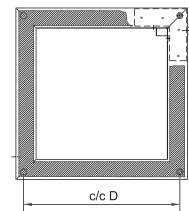
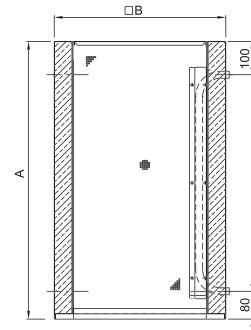

TG	A	B	D
540-800	800	494	450
640-800	800	594	535
540-1230	1230	494	450
640-1230	1230	594	535
1140-800	800	1094	1040

Отверстие в крыше = B + 10 мм

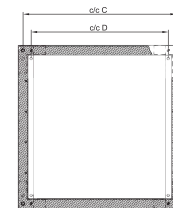
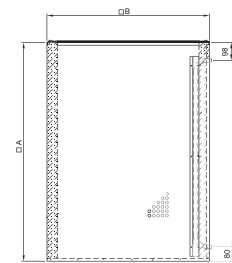

TG	A	B	C	D
740-1200	1200	694	655	590
940-1200	1200	894	840	750

Отверстие в крыше = B + 10 мм

Дополнительные принадлежности



BTG

Обратный клапан

Обратный клапан предназначен для крышных коробов TG 300-800, TG 400-500, TG 400-800 и TG,

устанавливаемых вертикально. Рама клапана и створки изготовлены из оцинкованной листовой стали. Рама крепится винтами или заклепками к перфорированной внутренней части корпуса короба.

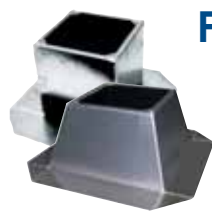
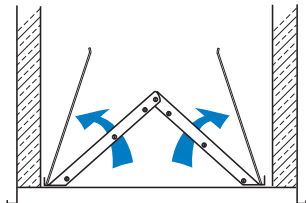

FDS

Плоский крышный короб

FDS изготовлен из алюминия, стойкого к воздействию морской воды. Поставляется готовым к монтажу.

Теплоизоляция рассчитана на температуру 100 °С. Предназначен для вентиляторов DVS/DHS, DVSI, DVN, DVNI, DVC, DVEX. Винты и шайбы входят в комплект поставки.

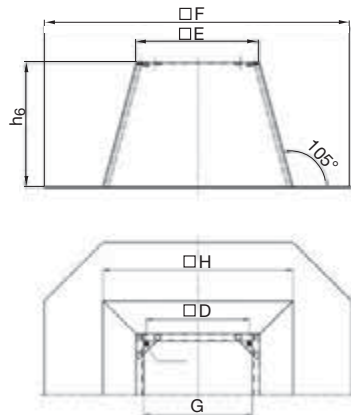

FDS	D	E	F	G
190/225	245	294	730	258
310/311	330	395	817	345
315M/L TFSK	450	478,5	898	430
355/400	450	555	977	505
450/499/500	535	625	997	565

	H	гайка M	h6
190/225	452	M6	300
310/311	553	M6	300
315M/L TFSK	638	M10	300
355/400	713	M10	300
450/499/500	783	M10	300

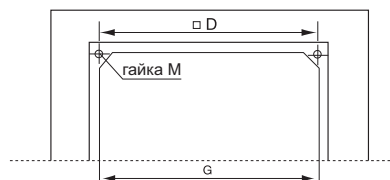
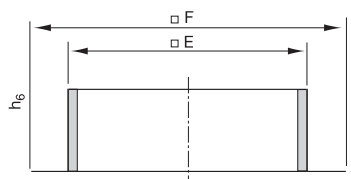

FDS	D	E	F	G
560/630	750	895	1147	835
710	840	985	1300	925
800/900	1050	1205	1540	1145

	гайка M	h6
560/630	M10	300
710	M10	300
800/900	M12	300



SSD

Крышный шумоглушитель

Крышный шумоглушитель применяется в случае, если к уровню шума в приточном воздуховоде предъявляются повышенные требования.

Уменьшение уровня шума в октавной полосе частот 250 Гц составляет около 8 дБ. SSD изготовлен из алюминия, стойкого к воздействию морской воды. Звукопоглощающий материал обладает износостойкостью при скорости воздушного потока не более 20 м/с. Шумоглушающие пластины извлекаются для технического обслуживания. Предназначен для вентиляторов DVS/DHS, DVSI, DVN, DVNI, DVC, TFSK и DVEX.

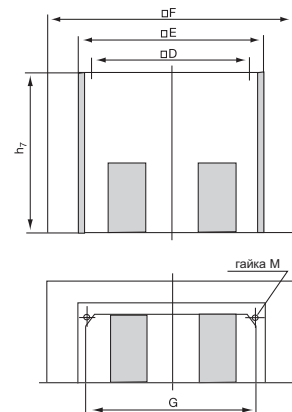

SSD	D	E	F	G
190/225*	245	294	571	258
310/311**	330	395	710	345
315M/L***	450	478	797	430
355/400	450	555	874	505
450/499/500	535	625	900	565
560/630	750	895	1200	835
710	840	985	1300	925
800/900	1050	1205	1540	1145

	гайка M	h7	Характеристика аэродинамического сопротивления
190/225*	M6	400	1
310/311**	M6	500	2
315M/L***	M10	650	3
355/400	M10	650	3
450/499/500	M10	650	4
560/630	M10	700	5
710	M10	800	6
800/900	M10	1000	7

* также используется для TFSK 125 M/L.
 ** также используется для TFSK 160 и 200.
 *** также используется для TFSK 315 M/L.

Аэродинамическое сопротивление

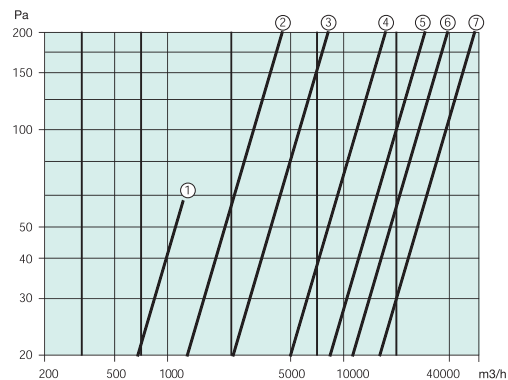

- SSD 190/225 1
- SSD 310/311 2
- SSD 315 TFSK 3
- SSD 355/400 3
- SSD 450/499/500 4
- SSD 560/630 5
- SSD 710 6
- SSD 800/900 7

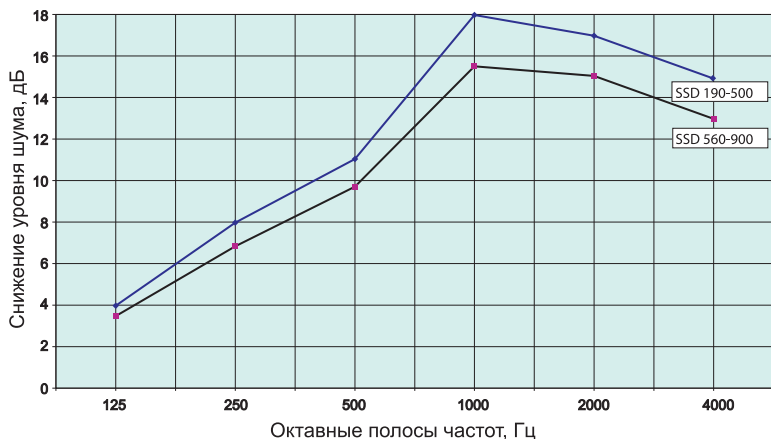

ССМ

Входной патрубок для вентиляторов MUB



Служит для перехода с квадратного воздуховода на круглый, упрощает подсоединение дополнительных принадлежностей на стороне входа. Изготовлен из оцинкованной стали. С круглой стороны патрубок оснащен двойным уплотнением, упрощающим подсоединение воздуховода.

Данная дополнительная принадлежность устанавливается на вентилятор на заводе-изготовителе.

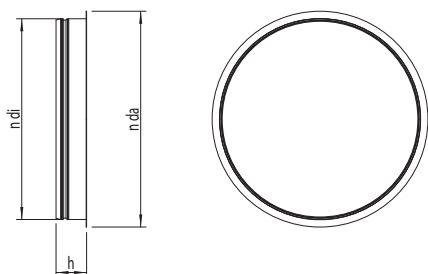

ССМ	ødi	øda	h
MUB042 d400	400	440	75
MUB042 d500	500	540	75
MUB062 d560	560	600	75
MUB062 d630	630	670	75



ССМ

Изолированный круглый выходной патрубок для вентиляторов MUB

Служит для перехода с квадратного воздуховода на круглый, упрощает подсоединение дополнительных принадлежностей на стороне выхода. Изготовлен из оцинкованной стали. С круглой стороны патрубок оснащен двойным уплотнением, упрощающим подсоединение воздуховода.

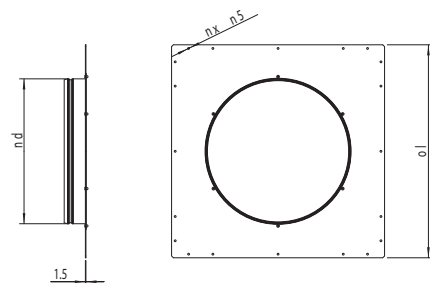

ССМ	ød	øl
MUB042 d400	400	588
MUB042 d500	500	588
MUB062 d560	560	718
MUB062 d630	630	718



ASF

Входной фланец

Контрфланец для подсоединения к воздуховоду. Изготовлен из оцинкованной стали. Предназначен для вентиляторов DVS/DVSI, DHS, DVN/ DVNI, рабочая температура до 120 °С.

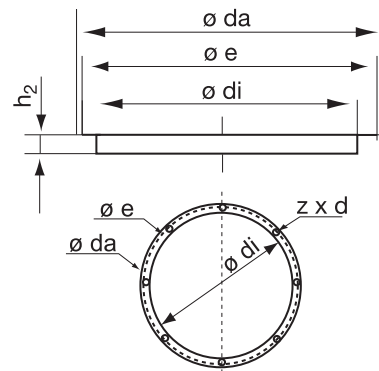

ASF	ø da	ø e	ø di	h2	z x d
190/225	235	213	183	25	6 x ø7
310/311	306	285	256	25	6 x ø7
355/500	464	438	402	30	6 x ø9
560/630	639	605	569	30	6 x ø9
710	708	674	634	30	6 x ø9
800/900	910	872	797	30	6 x ø10



ССМИ

Круглый выходной патрубок для вентиляторов MUB

Служит для перехода с квадратного воздуховода на круглый, упрощает подсоединение дополнительных принадлежностей на стороне выхода. Панель ССМИ с двойными стенками изготовлена из оцинкованной листовой стали и теплоизолирована слоем минеральной ваты толщиной 20 мм.

С круглой стороны патрубок оснащен двойным уплотнением, упрощающим подсоединение воздуховода.

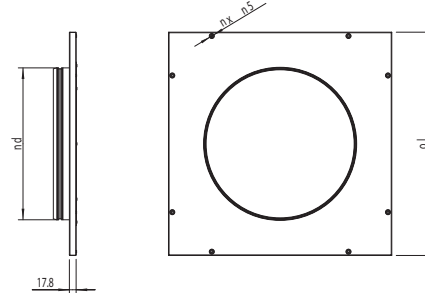

ССМИ	ød	øl
MUB042 d400	400	588
MUB042 d500	500	588
MUB062 d560	560	718
MUB062 d630	630	718

Дополнительные принадлежности

LGV/LGH

Крышный зонт

Крышные зонты LGV/LGH устанавливаются на воздухозаборном или воздуховыпускном отверстии. Пустой (без электродвигателя и вентилятора) корпус крышных вентиляторов DVS/DHS/DVN. Размеры соответствуют размерам крышных вентиляторов.

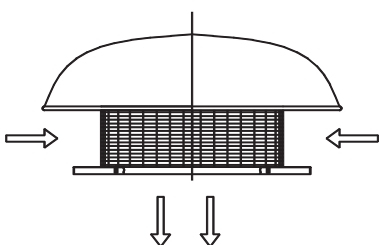
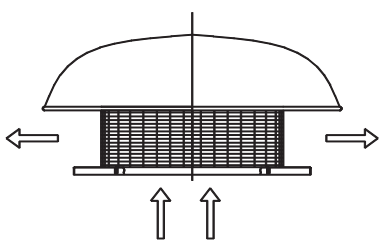
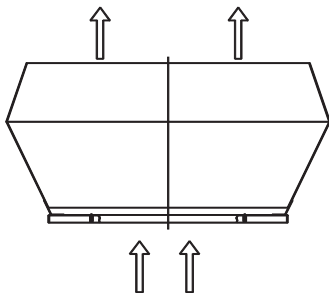
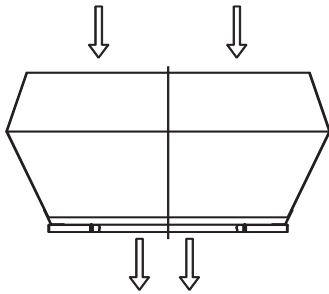

Кривая аэродинамического сопротивления

LGV 190/225	1
LGV 310/311	2
LGV 355/400	3
LGV 450/499/500	4
LGV 560/630	5
LGV 710	6
LGV 800/900	7

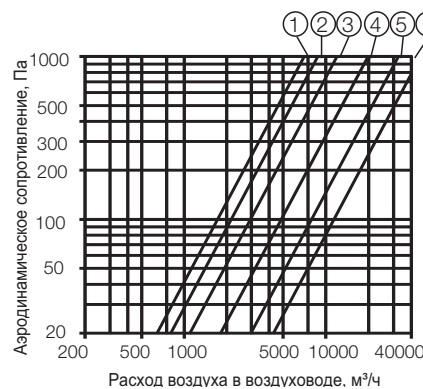
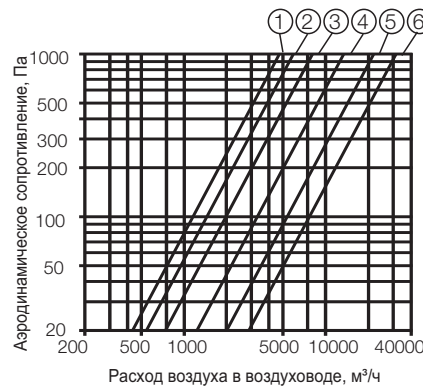
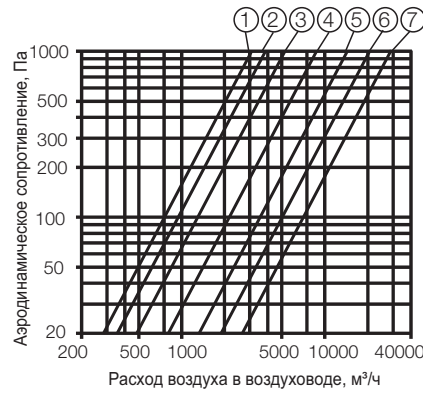
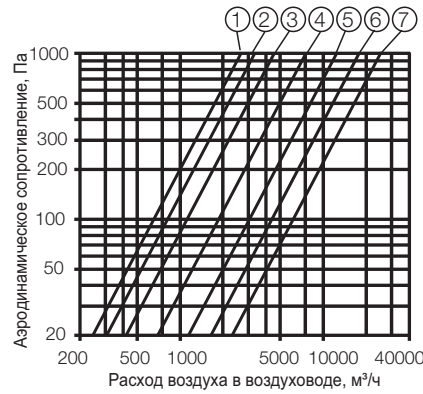

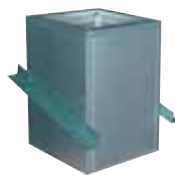

SSVE, SSVE/F

Крышный шумоглушитель для вентиляторов DVV/120, DVV/F

Крышные шумоглушители SSVE/F предназначены для монтажа на крыше с уклоном до 20°. Угол наклона рамы шумоглушителя регулируется.

Корпус изготовлен из оцинкованной стали. Звукоизолирующие пластины выполнены из минеральной ваты, покрытой тканью. В моделях .../F (дымоудаление) звукопоглощающие пластинки дополнительно защищены металлической решеткой.

Звукопоглощающие пластинки отличаются стойкостью к абразивному износу под воздействием потока воздуха. В нижней части корпуса шумоглушителя имеются гайки для крепления дополнительных принадлежностей. Между вентилятором и корпусом установлено уплотнение.

Внимание! Данный шумоглушитель не предназначен для использования с автоматическими клапанами VKVE/F и VKV/F.

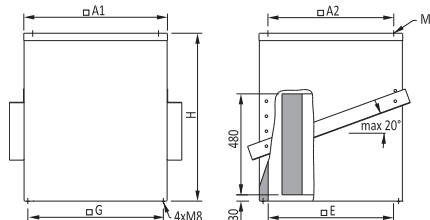

SSVE, SSVE/F	A1	A2	M	E	G
400	535	460	12	447	496
450/560	685	600	12	597	646
630/800	975	880	16	884	936
1000	1120	1040	16	1029	1079

SSVE, SSVE/F	H	SSVE кг	SSVE-F кг
400	750	35	43
450/560	800	48	59
630/800	900	90	108
1000	950	111	133

Аэродинамическое сопротивление

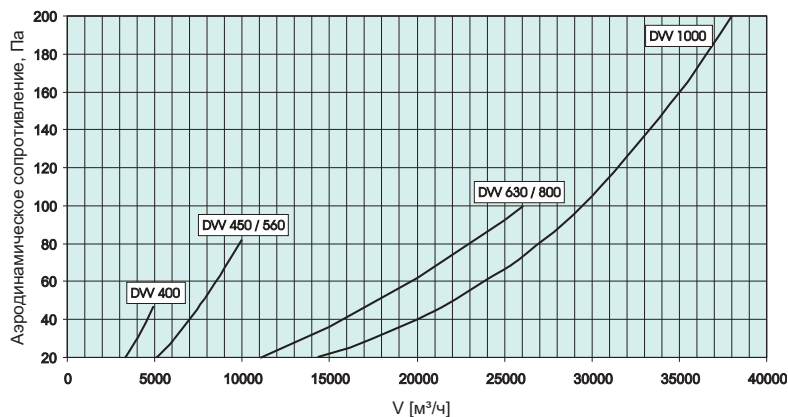

Снижение уровня шума

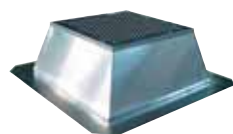
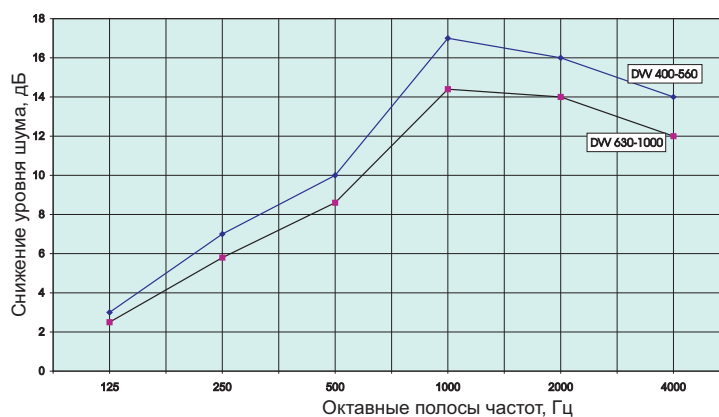

FDG/F

Плоский крышный короб для вентиляторов DVG

Плоский крышный короб FDG/F изготовлен из листовой стали с алюминиевым покрытием и оснащен изоляцией в виде слоя минеральной ваты толщиной 40 мм, покрытого тканью. Слой изоляции дополнительно защищен решеткой. Рабочая температура до 400 °С. Между вентилятором и корпусом установлено уплотнение. Предназначен для вентиляторов DVG-H и DVG-V.

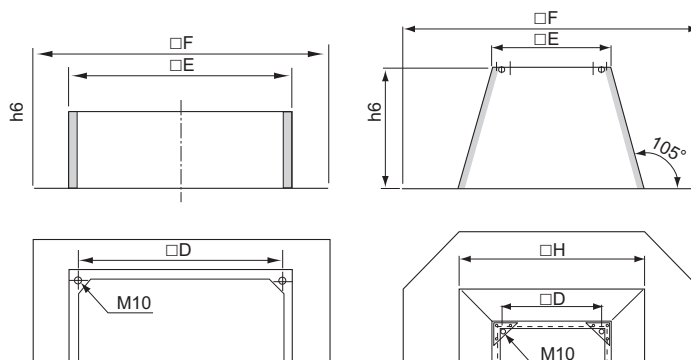

FDG/F	D	E	F	G	H	гайка M	h6	кг
315-355	450	555	977	505	713	M10	300	17
400-450	535	625	997	565	783	M10	300	20
500-560	750	895	1147	835	-	M10	300	35
630	840	985	1300	925	-	M10	300	39

Дополнительные принадлежности



FDGE/F

Крышный короб для вентиляторов DVG

Крышные короба FDGE/F предназначены для монтажа на крыше с уклоном не более 30°. Угол положения опор и высота над крышей регулируются – опоры могут быть закреплены в одном из 3-х положений.

Корпус изготовлен из стали с алюминиевым покрытием. Звукоизоляция выполнена из минеральной ваты, покрытой тканью. Слой изоляции дополнительно защищен металлической решеткой. Слой звукоизоляции отличается стойкостью к абразивному износу под воздействием потока воздуха. Между вентилятором и коробом установлено уплотнение.

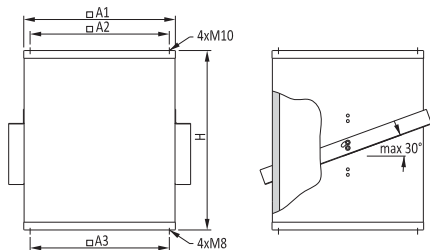

FDGE/F	A1	A2	A3	H	кг
315-355	562	450	526	1200	43
400-450	628	535	596	1200	48
500-560	898	750	866	1200	68
630	990	840	956	1200	74



SSG/F

Крышный шумоглушитель для вентиляторов DVG

Шумоглушитель SSG/F предназначен для монтажа на плоской крыше. Корпус изготовлен из стали с алюминиевым покрытием. Звукопоглощающие пластинки выполнены из минеральной ваты, покрытой тканью. Слой изоляции толщиной 40 мм на боковых стенках дополнительно защищен металлической решеткой. Уменьшение уровня шума в октавной полосе частот 250 Гц составляет около 8 дБ. В нижней части корпуса шумоглушителя имеются гайки для крепления дополнительных принадлежностей. Между вентилятором и коробом установлено уплотнение, обладающее требуемой стойкостью к воздействию высоких температур. Предназначен для вентиляторов DVG-H и DVG-V.

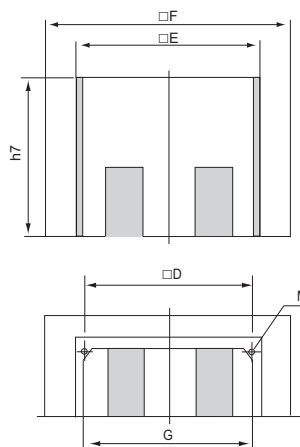

SSG/F	D	E	F	G
315/355	450	555	874	472
400/450	535	625	900	538
500/560	750	895	1200	808
630	840	985	1300	898

SSG/F	гайка М	h7	кг
315/355	M10	650	41
400/450	M10	650	46
500/560	M10	700	72
630	M10	800	90

Принадлежности

Аэродинамическое сопротивление

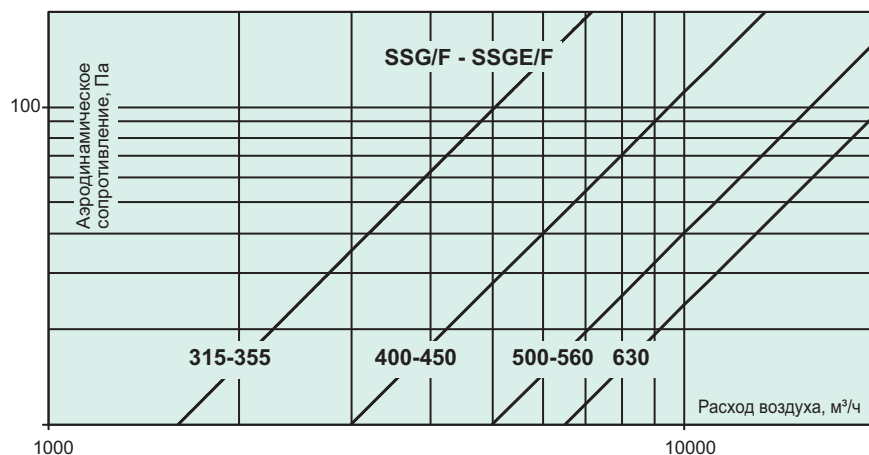

Снижение уровня шума

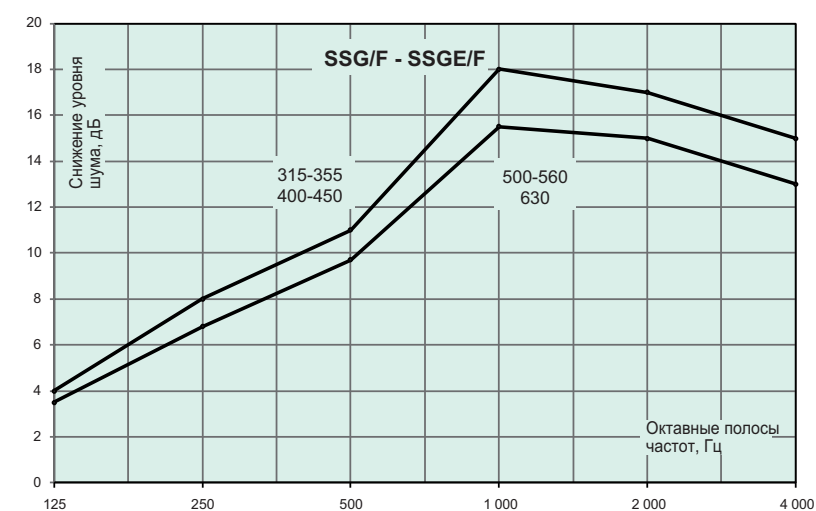



SSGE/F Крышный шумоглушитель для вентиляторов DVG

Крышные шумоглушители SSGE/F предназначены для

монтажа на крыше с уклоном до 30°. Угол положения опор и высота над крышей регулируются – опоры могут быть закреплены в одном из 3-х положений.

Корпус изготовлен из стали с алюминиевым покрытием. Звукопоглощающие пластинки и изоляция выполнены из минеральной ваты, покрытой тканью. Слой изоляции дополнительно защищен металлической решеткой. Звукопоглощающие пластинки отличаются стойкостью к абразивному износу под воздействием потока воздуха. Между вентилятором и коробом установлено уплотнение.

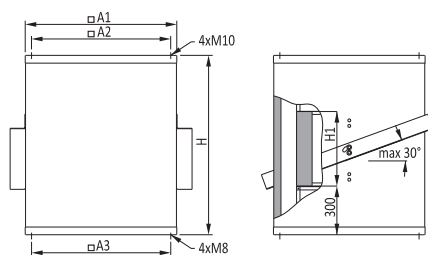

SSGE/F	A1	A2	A3	H1	H	кг
315-355	562	450	526	370	1200	50
400-450	628	535	596	370	1200	55
500-560	898	750	866	390	1200	86
630	990	840	956	490	1200	98

Аэродинамическое сопротивление и снижение уровня шума указано на стр. 350.



HSDV Восьмиугольный крышный шумоглушитель для вентиляторов DVV

Корпус изготовлен из сплава AlMg3, устанавливается вертикально на воздуховыпускное отверстие (фото: DVV/F). Предназначен для вентиляторов DVV/120, DVV/F400 и DVV/F600. Сертифицирован совместно с вентилятором DVV/F на соответствие требованиям стандарта EN 12101-3. При оснащении дополнительными элементами может использоваться с вентиляторами DVV-Ex (сборка только на заводе-изготовителе). Слой изоляции из минеральной ваты, покрытой стекловолокном толщиной от 50 до 80 мм, изоляция защищена перфорированной стальной пластиной, отверстия для отвода воды.

При заказе вместе с вентилятором DVV марки вентилятора следует указать как DVVI. При оснащении вентилятора DVV шумоглушителем следует учитывать увеличение массы (см. таблицу). Крепление к углам крышной пластины (размеры крышной пластины и позиции болтов такие же, как для вентилятора DVV).

Шумоглушитель HSDV также можно установить вместо стандартного корпуса вентилятора (исключение: DVV-Ex), при этом для подсоединения корпуса шумоглушителя к воздуховоду системы охлаждения требуется снять соединительную коробку и выключатель. Также требуется новая маркировка. Снижение уровня шума от 7 до 8 дБА.

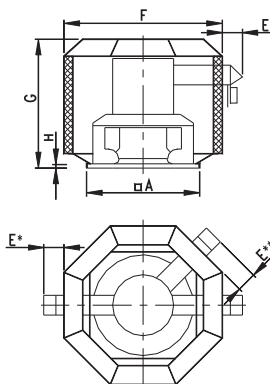

HSDV	A	E	F	G	m кг	m1 кг
400	573	200	732	730	18	14
450/560	723	220	908	830	25	19
630	1023	175	1200	1050	45	30
800	1023	230	1432	1163	66	44
800 M, P 4-полюс.	1023	200	1516	1353	80	54
1000	1183	245	1660	1480	96	68
1000 M, P 4-полюс.	1183	314	1660	1480	96	40

HSDV	Для вентиляторов DVV/F400, F600, DVV/120, DVV-Ex
400	DVV 400
450/560	DVV 450, 560, DVV-Ex 560
630	DVV 630-K, DVV 630, DVV-Ex 630-K, DVV-Ex 630
HSDV 800	DVV 800-K, DVV 800, DVV 800 M, P 6 pole, DVV-Ex 800-K, DVV-Ex 800
HSDV 800 M, P 4-полюс.	DVV 800D4-M, P, 4-8-M, P, 4-6-M, P
HSDV 1000	DVV 1000, DVV 1000D6-M, P, 6-8-M, P, DVV-Ex 1000
HSDV 1000 M, P 4-полюс.	DVV 1000D4-M, P, 4-8-M, P, 4-6-M, P

Примечание 1.

m (кг) – масса самого шумоглушителя HSDV, без вентилятора.

Примечание 2.

m1 (кг) – дополнительное увеличение массы при установке шумоглушителя HSDV вместо стандартного корпуса вентилятора.

Примечание 3.

E* только для 4-полюсных двигателей 1000-P (2 воздуховода системы охлаждения двигателя).

Примечание 4.

E** для DVV 400 - 630 (воздуховод системы охлаждения двигателя под углом 45°).

Примечание 5.

По отдельному заказу поставляются заслонки FSL, предназначенные для шумоглушителей HSDV (соответственно, для вентиляторов DVVI), устанавливаемых на зданиях со снеговой нагрузкой.

Примечание 6.

DVVI-Ex без воздухопроводов системы охлаждения, клеммная коробка крепится к корпусу.



FSL Заслонка для зданий со снеговой нагрузкой, для крышных вентиляторов DVV

Предназначен для крышных вентиляторов дымоудаления DVV. Вентиляторы дымоудаления DVV, оснащенные заслонками FSL, соответствуют классу SL 1000 для зданий со снеговой нагрузкой. Выдерживает воздействие температуры до 600 °C в течение 2-х часов.

- Класс SL 1000 согласно EN 12101-3.
- Заслонка изготовлена из оцинкованной листовой стали.
- Вертикальный выпуск воздуха.
- Стойкость к воздействию температур до 600 °C в течение 2-х часов (испытана согласно EN 12101-3 в Техническом Университете Мюнхена).
- Рекомендуется заказывать вместе с вентилятором (сборка на заводе-изготовителе).

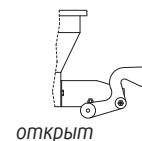
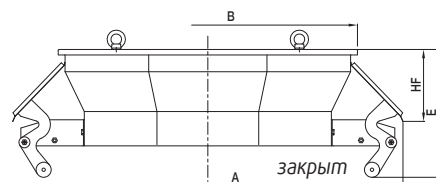

открыт

FSL	A	B	HF*	E	кг**
450	800	550	210	305	26
560	800	550	235	305	27
630	910	550	285	400	35
800 K 4-полюс.	1050	700	285	428	47
800	1050	700	285	428	50
800 M, P	1280	927	295	446	59
1000	1420	1090	273	466	66
1000 M, P 6-полюс.	1420	1090	273	466	67
1000 M, P 4-полюс.	1420	1090	273	466	68

* HF – дополнительная масса к массе вентилятора DVV.

** Дополнительная масса к массе вентилятора DVV при установке заслонки FSL.

FSL	Для вентиляторов DVV/F400, F600
450	DVV 450
560	DVV 560
630	DVV 630, DVV 630-K
800 K 4-полюс.	DVV 800D4-K, 4-8-K, 4-6-K
800	DVV 800D6, 6-8, 6-12, 6-K, 6-8-K, 6-12-K, 6-M
800 M, P	DVV 800D4-M, P, 4-8-M, P, 4-6-M, P
1000	DVV 1000D6, 6-8, 6-12, 8, 8-12
1000 M, P 6-полюс.	DVV 1000D6-M, P, 6-8-M, P
1000 M, P 4-полюс.	DVV 1000D4-M, P, 4-8-M, P, 4-6-M, P

Дополнительные принадлежности

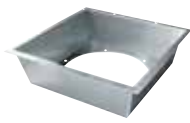

ASK, ASK/F, ASG/F

Переходник на всасывании

Переходник ASK устанавливается на крышном шумоглушителе SSD и предназначен для крепления дополнительных принадлежностей и подсоединения к системе воздухопроводов. Изготовлен из алюминия, стойкого к воздействию морской воды.

Переходник ASK/F предназначен для крепления дополнительных принадлежностей и подсоединения к системе воздухопроводов. Корпус переходника ASK/F изготовлен из оцинкованной стали. ASK/F используется совместно с крышными шумоглушителями и коробами (SSVE-SSVE/F, SSV-SSV/F, FDV-FDV/F), гибкими вставками (ASSV-ASSV/F, ASSV-EX) и клапанами (VKV/F, VKVE/F, VKVM, VKSV-EX).

Переходник ASG/F предназначен для крепления дополнительных принадлежностей и подсоединения к системе воздухопроводов. Корпус переходника ASG/F изготовлен из листовой стали с алюминиевым покрытием. ASG/F используются совместно с крышными шумоглушителями и коробами (SSG/F, SSGE/F, FDGE/F), гибкими вставками (ASSG/F) и клапанами (VKG/F).

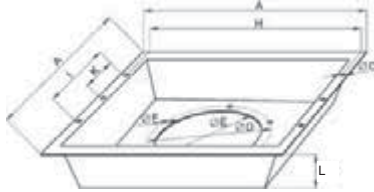

ASK	A	ø D	ø E	ø F	ø G
190/225	290	213	183	6xø7	4xø7
310/311	385	285	256	6xø7	4xø9
315 TFSK	474	285	256	6xø8	4xø9
355/400	551	438	402	6xø9	4xø9
450/500	621	438	402	6xø9	4xø9
560/630	891	605	569	8xø9	4xø9
710	981	674	634	8xø9	6xø9

ASK	H	I	K	L	кг
190/225	272	114	-	110	0,9
310/311	366	152	-	110	1,2
315 TFSK	449	179	-	110	2
355/400	526	214	-	110	2
450/500	596	241	-	110	2,2
560/630	866	235,5	233,5	110	3,9
710	956	508	254	110	5

ASK/F	A	ø D	ø E	ø F	ø G	H
400	522	356	322	8xM8	10	496
450	672	395	360	8xM8	10	646
560	672	438	404	12xM8	10	646
630	962	541	507	12xM8	10	936
800	962	674	636	16xM10	10	936
1000	1105	751	713	16xM10	10	1079

ASK/F	I	K	L	n	кг
400	-	125	200	1	6
450	-	160	250	1	10
560	-	160	250	1	10
630	-	160	300	2	19
800	-	160	350	2	19
1000	-	180	350	2	24

ASG/F	A	ø D	ø E	ø F	ø G	H
315-355	545	438	402	6xM8	4xø9	526
400-450	615	438	402	6xM8	4xø9	596
500-560	885	605	569	6xM8	6xø9	866
630	975	674	634	6xM8	6xø9	956

ASG/F	I	K	L	FxM	кг
315-355	214	-	200	6xM8	5
400-450	241	-	200	6xM8	5
500-560	471	235,5	250	8xM8	13
630	508	254	300	8xM8	17

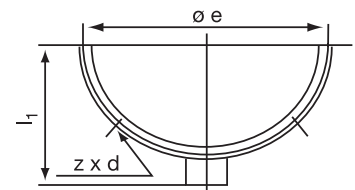
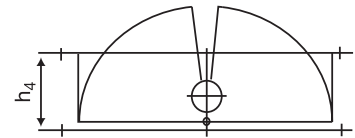
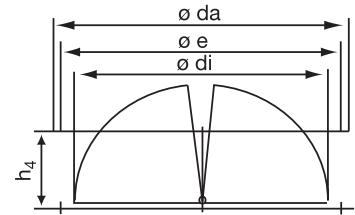

VKS/VKM	ø da	ø e	ø di	h4	I1	z x d
190/225	235	217	183	115	-	6xø12
310/311	306	286	255	156	210	6xø10
355-500	464	438	406	220	290	6xø10
560/630	639	605	573	255	375	8xø10
710	708	674	638,5	250	400	8xø10
800/900	910	872	801	340	500	8xø10

VKS-EX	ø da	ø e	ø di	h4	I1	z x d
315	306	285	256	156	-	6xø7
355-500	464	438	402	220	-	6xø9
560/630	639	605	569	255	-	8xø9

VKSV-EX	ø da	ø e	ø di	h4	I1	z x d
630	584	541	504,5	255	-	12xø12
800	708	674	638	255	-	16xø12
1000	814	751	711,5	350	-	16xø12



VKS, VKM, VKS-EX, VKSV-EX

Обратные клапаны и клапаны с приводом

Обратный клапан VKS состоит из корпуса с фланцами, изготовленного из оцинкованной стали, и створок, изготовленных из алюминия, стойкого к воздействию морской воды. Предназначен для вентиляторов DVS/DHS, DVSI, DVN.

Клапан VKM с приводом состоит из корпуса с фланцами, изготовленного из оцинкованной стали, и створок, изготовленных из алюминия, стойкого к воздействию морской воды. Клапан оснащен сервоприводом (230 В, 50 Гц, 25 Вт), который управляется вручную или автоматически с помощью контроллера кондиционера. Если на привод подано напряжение, то клапан открыт. При отключении питания привода клапан автоматически закрывается. Рабочая температура не выше 70 °С. Предназначен для вентиляторов DVS/DHS, DVSI, DVN.

Обратный клапан VKS-EX/VKSV-EX состоит из корпуса с фланцами, изготовленного из оцинкованной стали с эпоксидным покрытием цвета RAL 9005, и створок, изготовленных из оцинкованной стали, также окрашенной в цвет RAL 9005.

Аэродинамическое сопротивление клапана VKS

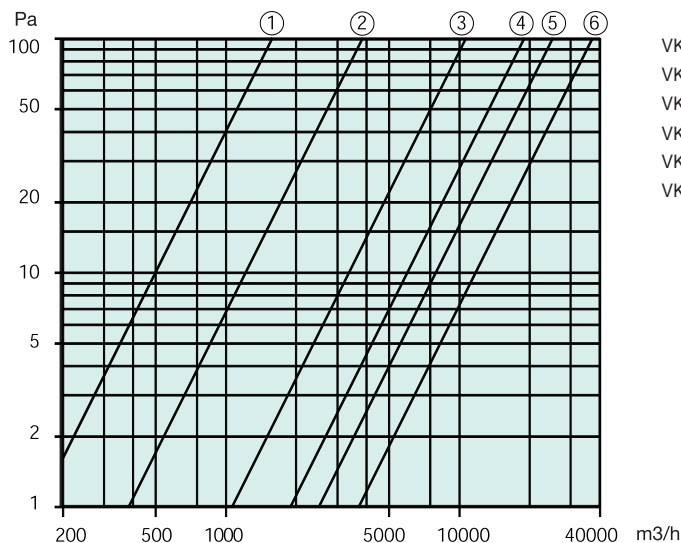

- 1 VKV/VKM 190/225
- 2 VKV/VKM 310/311
- 3 VKV/VKM 355/400
- 4 VKV/VKM 560/630
- 5 VKV/VKM 710
- 6 VKV/VKM 800/900

Аэродинамическое сопротивление клапана VKS-EX

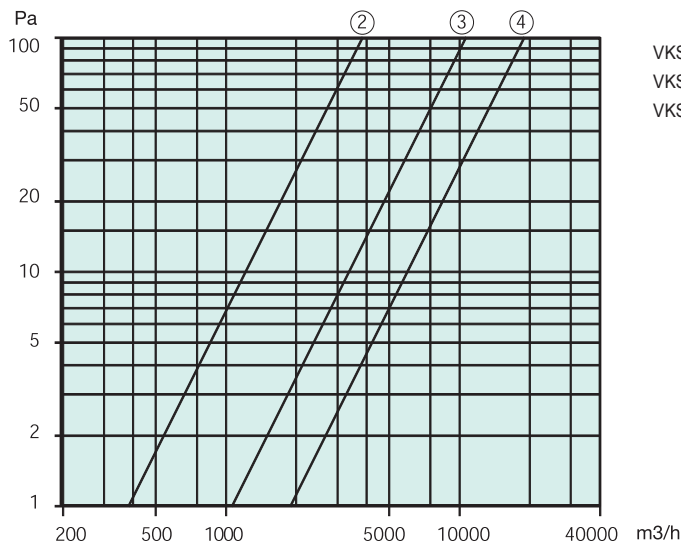

- 2 VKS-EX 310/311
- 3 VKS-EX 355/500
- 4 VKS-EX 560/630

Аэродинамическое сопротивление клапана VKSV-EX

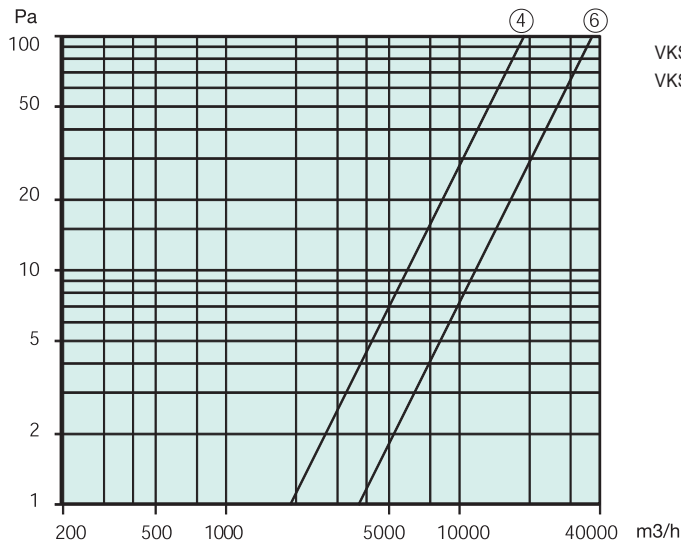

- 4 VKSV-EX 630
- 6 VKSV-EX 800/1000

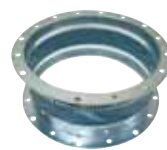

ASS
Гибкая соединительная вставка

Изготовлена из оцинкованной листовой стали и ткани с покрытием из неопрена. Рабочая температура до 70 °С. Предназначена для вентиляторов DVS/DHS, DVSI, DVN, DVNI, DVC, DVEX, DVV-EX.

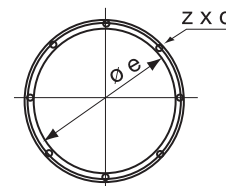
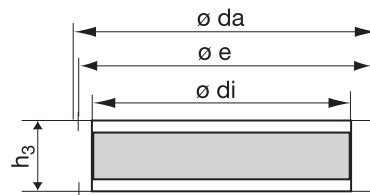

ASS/ASS-EX	ø da	ø e	ø di	h3	zxd
190/225*	235	213	183	130	6xø7
310/311*	306	285	256	130	6xø7
355-500*	464	438	402	130	6xø9
560/630*	639	605	569	130	8xø9
710	710	674	634	130	8xø9
800/900	910	872	797	130	8xø10
ASSV-EX	ø da	ø e	ø di	h3	zxd
630	584	541	504	155	12xø12
800	708	674	638	155	16xø12
1000	814	751	711	155	16xø12

* ASS и ASS-EX



FDV, FDV/F
Плоский крышный короб для вентиляторов

DVV/120, DVV/F

Плоский крышный короб FDV изготовлен из оцинкованной стали и снабжен изоляцией из слоя минеральной ваты толщиной 40 мм, покрытого тканью. Между вентилятором и крышным коробом установлено уплотнение.

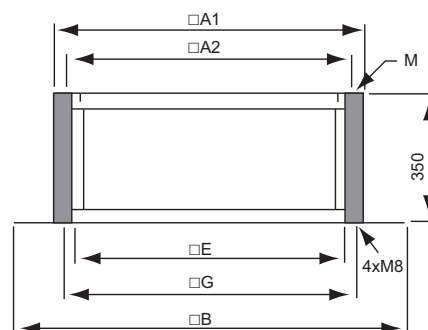

Дополнительные принадлежности

FDV, FDV/F	A1	A2	B	M
400	535	460	720	12
450/560	685	600	870	12
630/800	975	880	1160	16
1000	1120	1040	1400	16

FDV, FDV/F	E	G	кг	кг
400	444	496	17	19
450/560	594	646	21	24
630/800	879	936	41	45
1000	1023	1079	52	63



SSV, SSV/F Крышный шумоглушитель для вентиляторов DVV/120, DVV/F

Шумоглушитель SSV предназначен для монтажа на плоской крыше. Корпус изготовлен из оцинкованной стали. Звукоизолирующие пластины выполнены из минеральной ваты, покрыты тканью. В моделях .../F (дымоудаление) звукопоглощающие пластинки дополнительно защищены металлической решеткой. Звукопоглощающие пластинки отличаются стойкостью к абразивному износу под воздействием потока воздуха. В нижней части корпуса шумоглушителя имеются резьбовые отверстия для крепления дополнительных принадлежностей. Между вентилятором и крышным коробом установлено уплотнение.

Внимание! Данный шумоглушитель не предназначен для использования с обратными клапанами VKVE/F и VKV/F.

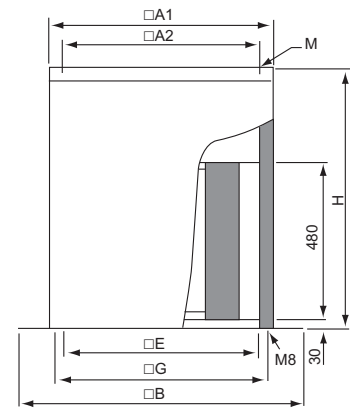

SSV, SSV/F	A1	A2	B	M	H
400	535	460	720	12	750
450/560	685	600	870	12	800
630/800	975	880	1160	16	900
1000	1120	1040	1400	16	950

SSV, SSV/F	E	G	кг	кг
400	444	496	35	39
450/560	594	646	48	55
630/800	879	936	95	107
1000	1023	1079	123	136

Принадлежности



FDVE, FDVE/F Крышный короб для вентиляторов DVV/120, DVV/F

Крышный короб для установки на плоской или наклонной крышке (угол наклона до 20°). Изготовлен из оцинкованной стали со слоем изоляции из минеральной ваты толщиной 40 мм, покрытой тканью. Между вентилятором и крышным коробом установлено уплотнение. Угол наклона опорных кронштейнов регулируется в пределах до 20°, в соответствии с уклоном крыши.

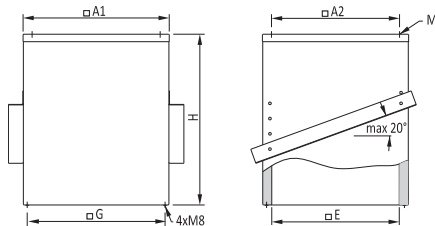

FDVE/FDVE/F	A1	A2	E	G
400	535	460	447	496
450/560	685	600	597	646
630/800	975	880	884	936
1000	1120	1040	1029	1079

FDVE/FDVE/F	H	M	кг	кг
400	750	12	32	37
450/560	800	12	41	47
630/800	900	16	73	86
1000	950	16	92	105

Аэродинамическое сопротивление

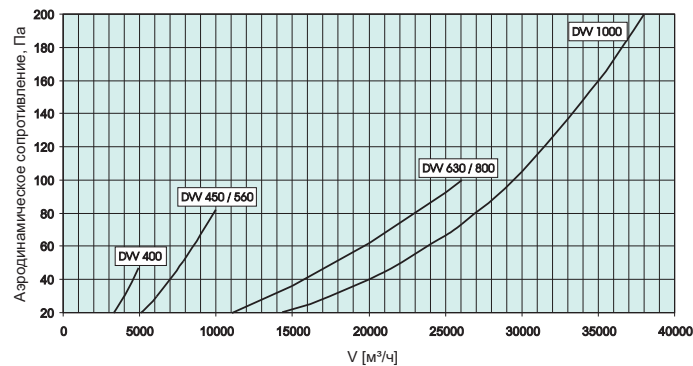

Снижение уровня шума

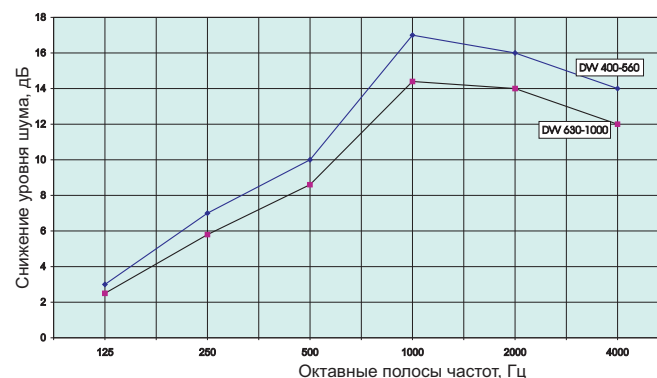



ASSV, ASSV/F

Гибкая соединительная вставка для вентиляторов DVV

Гибкая соединительная вставка предназначена для предотвращения передачи вибрации вентилятора на воздуховоды. Фланцы изготовлены из оцинкованной стали. Гибкая часть вставки стандартного исполнения (ASSV) изготовлена из прочного неопрена. Гибкая часть вставки для вентиляторов дымоудаления (ASSV/F) изготовлена из алюминиевой фольги, покрытой термостойким стекловолокном. Данная вставка прошла испытания совместно с вентиляторами дымоудаления серии DVV на соответствие требованиям стандарта EN 12101-3.

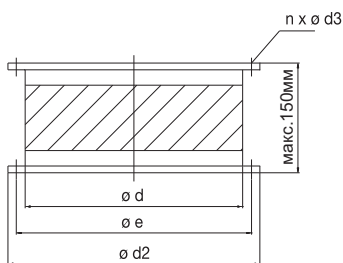

ASSV (F)	ød	øe	ød2	n x d3	кг
400	322	356	382	8x9,5	2,9
450	361	395	421	8x9,5	3,1
560	404	438	464	12x9,5	3,5
630	507	541	567	12x9,5	4,5
800	638	674	712	16x11,5	10,2
1000	715	751	795	16x11,5	11

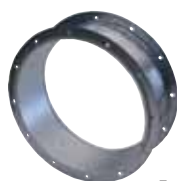

ASSG/F

Гибкая соединительная вставка для вентиляторов DVG

Гибкая соединительная вставка предназначена для предотвращения передачи вибрации вентилятора на воздуховоды. Фланцы изготовлены из оцинкованной стали. Гибкая часть вставки для вентиляторов дымоудаления (ASSG/F) изготовлена из алюминиевой фольги, покрытой термостойким стекловолокном. Предназначены для вентиляторов серии DVG, так как соответствуют требованиям стандарта EN 12101-3 (класс F400: выдерживают температуру 400 °C в течение 2-х часов).

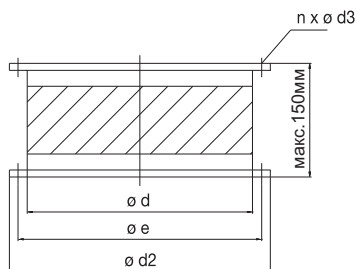

ASSG/F	ød	øe	ød2	n x d3	кг
315-450	402	438	475	6x9	4
500/560	569	605	652	8x9	7,5
630	638	674	723	8x9	10,2



VKV/F, VKVE/F, VKG/F

Обратный клапан

Клапаны VKV/F и VKVE/F предназначены для крышных вентиляторов DVV классов F400, F600 и 120 °C (кроме DVV-Ex). Клапаны VKG/F предназначены для крышных вентиляторов DVG. Корпус и створки изготовлены из оцинкованной стали.

VKV/F, VKG/F

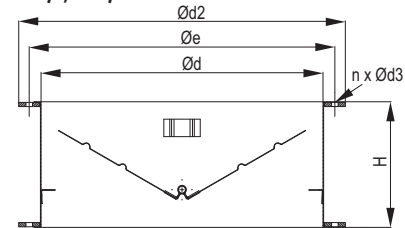

VKVE/F

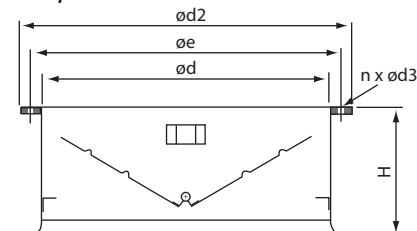

VKV/F, VKVE/F	ød	øe	ød2	H	n x ød3	кг
400	322	356	386	160	8x9,5	4,3
450	360	395	425	175	8x9,5	5
560	404	438	468	180	12x9,5	6
630	507	541	571	250	12x9,5	9
800	636	674	712	290	16x11,5	15
1000	713	751	789	350	16x11,5	20

VKv/F	ød	øe	ød2	H	n x ød3	кг
315-450	404	438	468	180	6x9	6
500-560	569	605	643	240	8x9	11
630	636	674	712	290	8x9	15

Аэродинамическое сопротивление клапанов VKV/F - VKVE/F

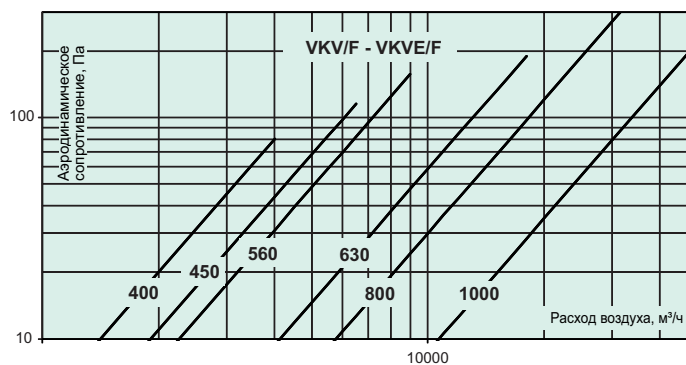

Аэродинамическое сопротивление клапанов VKG/F

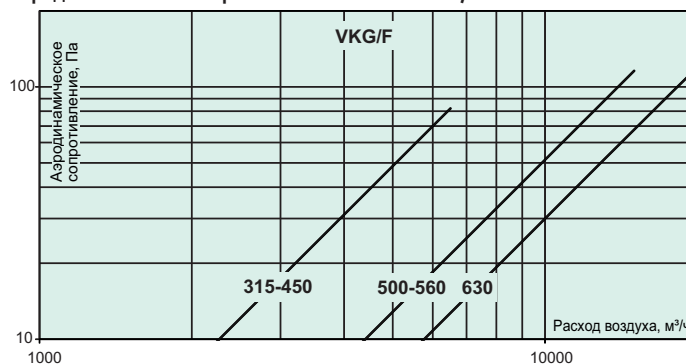



LRK(F)

Обратный клапан

Корпус и створки изготовлены из оцинкованной стали. Предназначен для осевых вентиляторов АХС, выдерживает температуру до 400 °С в течение 2-х часов.

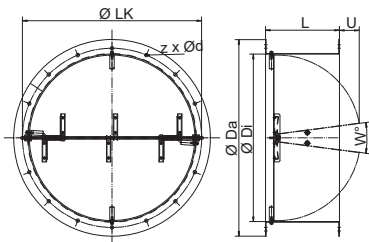

LRK(F)	Ø da	Ø di	Ø LK	z x Ød
315	398	320,5	356	8xØ9,5
355	438	359,5	395	8xØ9,5
400	484	401,5	438	12xØ9,5
450	534	450,5	487	12xØ9,5
500	584	504,5	541	12xØ9,5
560	664	565,5	605	16xØ12
630	734	634,5	674	16xØ12
710	812	711	751	16xØ12
800	904	797,5	837	24xØ12
900	1004	894	934	24xØ12
1000	1105	1003,5	1043	24xØ12
1250	1350	1250,5	1311	24xØ12

LRK(F)	L	U	W°
315	250	–	0°
355	250	–	5°
400	250	–	5°
450	250	13,6	5°
500	250	35	15°
560	250	64,8	15°
630	250	101,2	15°
710	350	39,3	15°
800	350	83	15°
900	350	134	15°
1000	350	180	15°
1250	400	249	15°

Аэродинамическое сопротивление

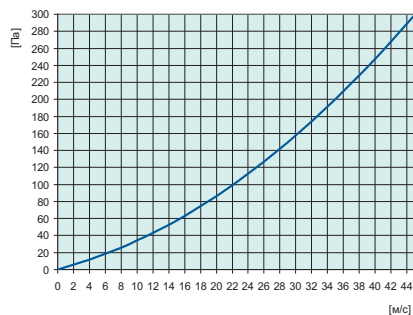

SD

Виброизолирующая опора

Резиновая опора с металлической вставкой предназначена для активной и пассивной вибро- и звукоизоляции. Диапазон рабочих температур от -40 до +70 °С.

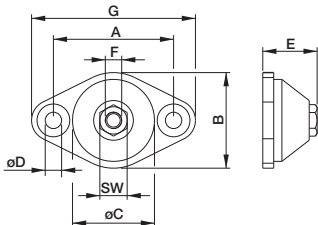

SD	A	B	ØC	ØD
315-450	45	35	30	6
500-630	70	50	45	9
710-1000	105	80	70	13

SD	E	F	G	SW
315-450	15	M6	60	11
500-630	27	M10	90	17
710-1000	45	M16	140	24



ZSD

Виброизолирующая пружинная опора

Пружинные опоры с металлической вставкой предназначены для активной и пассивной вибро- и звукоизоляции.

Опора состоит из корпуса прямоугольного сечения, пружины и двух гаек M10 для крепления к резьбовым шпилькам.

Цилиндрическая винтовая пружина изготовлена в соответствии с требованиями стандарта DIN EN10270-1:2001.

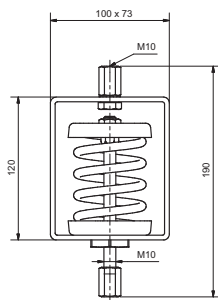

SG-AR, SG-AW

Защитная решетка

Защитная решетка предназначена для осевых вентиляторов AR, AW типоразмера 710, 800 и 1000. Окрашена порошковой краской черного цвета.

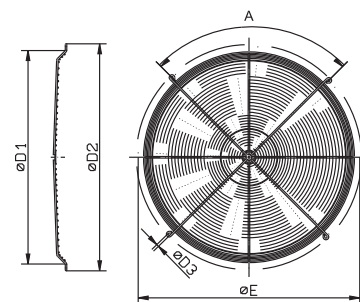

SG AR	A	D1	D2	D3	ØE
315	4x90°	331	375	9	356
350	4x90°	370	414	9	395
400	6x60°	411	461	9	438
450	6x60°	460	506	9	487
500	6x60°	516	560	9	541
560	8x45°	580	626,5	11,5	605
630	8x45°	644	695,5	11,5	674
710	8x45°	721	772,5	11,5	751
800	8x45°	807	858,5	11,5	837
900	8x45°	891	958	11,5	934
1000	8x45°	987	1067	11,5	1043
1250	8x45°	1251	1335	11,5	1311

SG AW	A	D1	D2	D3	ØE
710	4x90°	804	854	9	835
800	4x90°	929	979	9	960
1000	4x90°	1109	1161	9	1140

Дополнительные принадлежности



FSD

Пружинные опоры для вентиляторов АХС (комплект)

Пружинные опоры с металлической вставкой предназначены для активной и пассивной вибро- и звукоизоляции. Стальной пружинный виброизолятор состоит из двух пружинных элементов с внутренней резьбой М10 и цилиндрической винтовой пружины, изготовленной по стандарту DIN EN10270-1:2001.

При подборе усилия (в ньютонах) пружины FSD необходимо учитывать место установки пружинной опоры и частоту колебаний (1/мин.). Программа Axial Fan Selection подбирает необходимый тип опор автоматически.

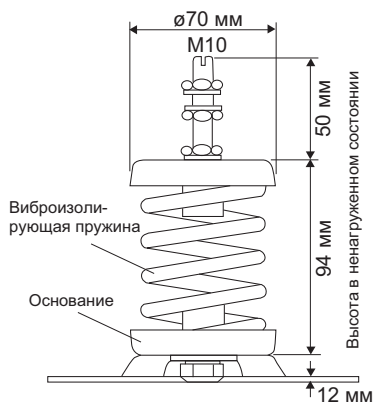
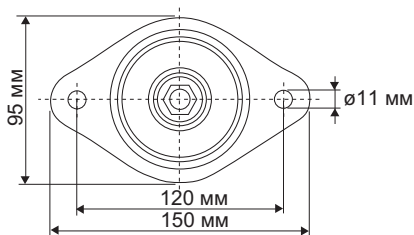

SG AW-D

Защитная решетка

Для осевых вентиляторов серии AW, устанавливается на стороне всасывания. Окрашена порошковой

краской черного цвета.

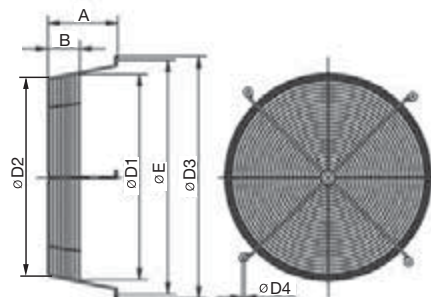

SG AW-D	A	B	øE	øD1
350	154	95	422	380
400	145	64	500	431
450	187	131	560	487
500	184	83	615	539
560	223	120	658	597
630	231	127	720	682
710	295	152	835	743

SG AW-D	øD2	øD3	øD4
350	387	444	7
400	424	522	7
450	455	582	7
500	522	637	7
560	569	680	7
630	677	742	7
710	702	857	9,5



MFA-AR

Монтажные опоры

Для осевых вентиляторов серии AR. Монтажные опоры MFA-AR изготовлены из оцинкованной стали.

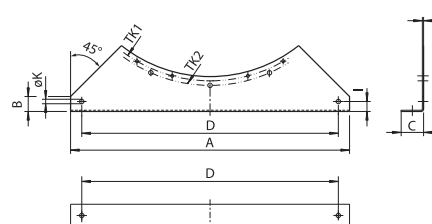

MFA-AR	A	B	C	D	s
315	315	68	60	265	2,5
355	355	68	60	305	2,5
400	400	65	60	350	2,5
450	450	80	60	400	2,5
500	500	90	70	440	3
560	560	35	70	500	3
630	630	60	70	570	3
710	710	123	70	650	4
800	800	71	80	730	5
960	900	54	80	830	5
1000	1000	70	80	930	5
1250	1250	90	100	1180	5

MFA-AR	K	TK1	TK2	I
315	14	356	-	25
355	14	395	-	25
400	16	438	450	30
450	16	487	500	30
500	16	541	560	42
560	16	605	620	35
630	16	674	690	35
710	18	751	770	35
800	18	837	860	40
960	18	934	970	40
1000	18	1043	1070	40
1250	18	1311	-	50

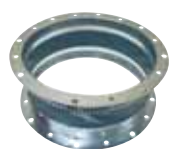

EV-AR
EV-EX/АХС
Гибкие соединительные вставки

Для осевых вентиляторов серии AR. Гибкая соединительная вставка состоит из 2-х контр-фланцев из оцинкованной стали и гибкого элемента между ними, изготовленного из покрытой неопреном ткани.

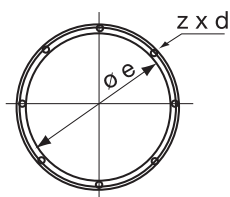
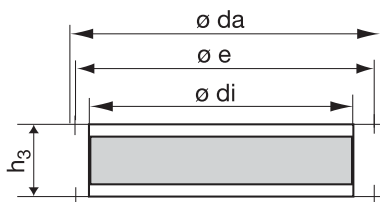

EV-AR	øDa	øDi	L	zxød	øTK
200	250	201	153	4xø7	225
250	328	251	153	4xø10	280
315	390	322	153	8xø10	355
355	435	361	153	8xø10	395
400	480	402	154	8xø12	450
450	534	455	154	8xø12	500
500	585	505	154	12xø12	560
560	652	569	154	12xø12	620
630	723	638	154	12xø12	690
710	802	712	154	16xø12	770
800	890	797	155	16xø12	860
900	1005	903	162	16xø15	970
1000	1105	1003	165	16xø15	1070
1120	1225	1122	166	20xø15	1190
1250	1370	1250	165	20xø15	1320

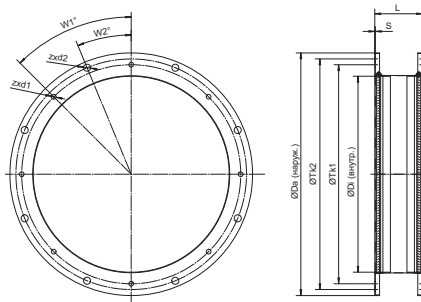

EV/EX	øDa	øDi	øTK1	zxd1	W1°
315	390	322	355	8xø10	45
355	428	361	395	8xø10	45
400	475	402	438	12xø9.5	30
450	524	455	487	12xø9.5	30
500	577	505	541	12xø9.5	30
560	652	569	605	16xø12	22.5
630	723	638	674	16xø12	22.5
710	802	712	751	16xø12	22.5
800	890	797	837	24xø12	15
900	1000	894	934	24xø12	15

	øTK2	zxd2	W2°	L	s
315	-	-	-	154	1.5
355	-	-	-	154	1.5
400	450	8xø12	22.5	154	2.0
450	500	8xø12	22.5	154	2.0
500	560	12xø12	15	154	2.0
560	620	12xø12	30	154	2.0
630	690	12xø12	30	154	2.0
710	770	16xø12	11.25	154	2.0
800	860	16xø12	11.25	154	2.0
900	970	16xø14	11.25	154	2.5



MP
Монтажные кронштейны

Предназначены для вертикальной установки осевых вентиляторов. Изготовлены из оцинкованной стали.

Необходимо 4 шт.

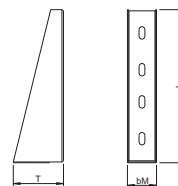

MP	L	T	bM	ød
315-400	359	129,5	75	12
450-500	474,5	129,5	85	12
560-630	694	137	95	12
710	534	137,5	125	12
800	694	140,5	140	12
900	693	141	140	12
1000	773	137	140	12
1250	993	146	180	12

Дополнительные принадлежности

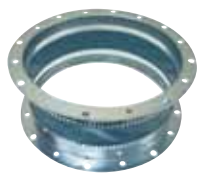

EVH

Гибкая соединительная вставка EVH 400 °C

Предназначена для осевых вентиляторов АХС, выдерживает температуру до 400 °C в течение 2-х часов.

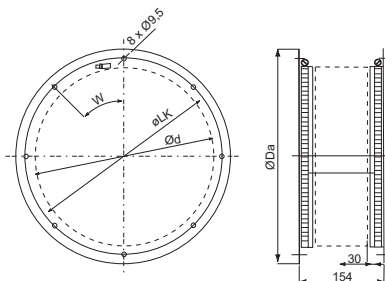

	ø Da	ø d	ø LK	W°
315	390	322	356	45°
355	428	361	395	45°

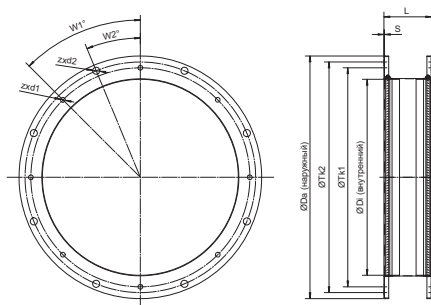

EVH	øDa	øDi	øTK1	zxd1	W1°
400	475	402	438	12xø9,5	30
450	524	455	487	12xø9,5	30
500	577	505	541	12xø9,5	30
560	652	569	605	16xø12	22,5
630	723	638	674	16xø12	22,5
710	802	712	751	16xø12	22,5
800	890	797	837	24xø12	15
900	1000	894	934	24xø12	15
1000	1105	1003	1043	24xø12	15
1120	1225	1122	1174	24xø12	15
1250	1370	1250	1311	24xø12	15

EVH	øTK2	zxd2	W2°	L	s
400	450	8xø12	22,5	154	2
450	500	8xø12	22,5	154	2
500	560	12xø12	15	154	2
560	620	12xø12	15	154	2
630	690	12xø12	15	154	2
710	770	16xø12	11,25	154	2
800	860	16xø12	11,25	154	2
900	970	16xø15	11,25	154	2,5
1000	1070	16xø15	11,25	154	2,5
1120	1190	20xø15	9	154	2,5
1250	1320	20xø15	9	154	2,5



ESD-F

Входной патрубок

Входной патрубок изготовлен из оцинкованной стали.

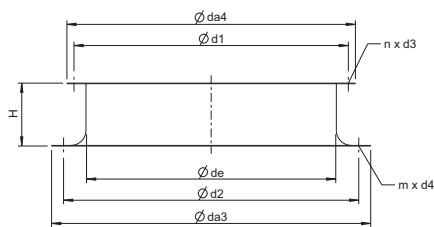

ESD-F	ø d1	ø de	ø d2	ø da3
315	356	320	395	438
355	395	359	438	484
400	438	401	487	534
450	487	450	541	584
500	541	504	605	664
560	605	565	674	734
630	674	634	751	812
710	751	711	837	904
800	837	797	934	1004
900	934	894	1043	1105
1000	1043	1003	1174	1242
1250	1311	1250	1465	1533

ESD-F	ø da4	H	nxød3	nxød4
315	398	160	8xø9,5	8xø9,5
355	438	160	8xø9,5	12xø9,5
400	484	160	12xø9,5	12xø9,5
450	534	160	12xø9,5	12xø9,5
500	584	160	12xø9,5	16xø12
560	664	160	16xø12	16xø12
630	734	160	16xø12	16xø12
710	812	160	16xø12	24xø12
800	904	160	24xø12	24xø12
900	1004	160	24xø12	24xø12
1000	1105	160	24xø12	24xø12
1250	1370	160	24xø12	24xø12

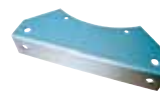

MFA-AXCBF

Монтажные опоры

Для осевых вентиляторов серии АХСВФ. Монтажные опоры MFA-AXCBF изготовлены из оцинкованной стали.

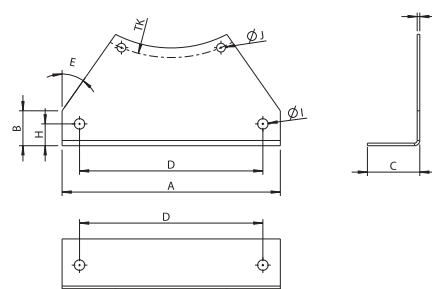

MFA-AXCBF	A	B	C	D	E
250	250	40	60	210	35°
315	315	50	60	265	45°
400	400	65	60	350	45°
500	500	125	70	440	60°

MFA-AXCBF	F	H	I	J	TK
250	3	25	4x 12	2x 10	149
315	3	25	4x 14	2x 10	355
400	3	30	4x 16	2x 10	450
500	3	42	4x 16	3x 12	560

MFA 630-800

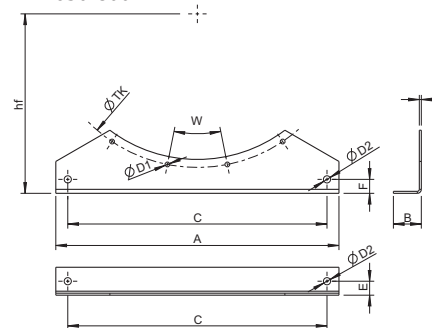

MFA-AXCBF	A	B	C	E	F	D2
630	630	70	570	35	35	16
800	800	80	730	40	40	18

	s	TK	D1	W	hf
630	3.0	690	12	30	425
800	5.0	860	12	22.5	530

Принадлежности



GFL-AR/AXC

Контрфланец

Для осевых вентиляторов серий AR и AXС.

Контрфланец GFL-AXC изготовлен из оцинкованной листовой стали.

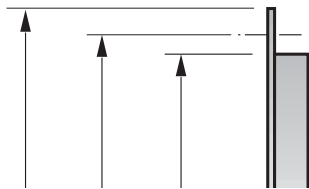

GFL-AR/AXC	øDa	øDi	øTk	A	nxd3
315	390	322	355	30	8xø10
355	435	361	395	30	8xø10
400	480	402	450	30	8xø12
450	534	455	500	30	8xø12
500	577	505	541	35	12xø12
560	652	569	620	35	12xø12
630	723	638	690	35	12xø12
710	802	712	770	35	16xø12
800	890	797	860	35	16xø12
900	1005	903	970	52	16xø15
1000	1105	1003	1070	55	16xø15
1120	1225	1122	1190	55	20xø15
1250	1370	1250	1320	55	20xø15



GFL-AR/AXCBF

Контрфланец

Контрфланец изготовлен из оцинкованной стали.

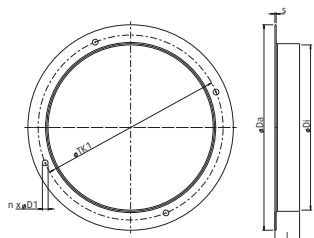

GFL-AR/AXCBF	øDa	øDi	øTk1	nхøD1	zхøD1	s
200	250	201	225	4xø7	30	1.5

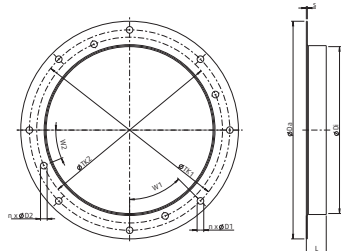

GFL-AR/AXCBF	øDa	øDi	øTk1	zхøD1	W1°
250	328	251.5	302	8xø10	45

GFL-AR/AXCBF	øTk2	zхøD2	W2°	L	s
250	280	4x10	22.5	30	1.5



WBK

Кронштейн для настенного монтажа

Для крепления вентиляторов KBT/KBR на стене. Изготовлен из оцинкованной стали. Углы приварены. Комплект из двух штук.

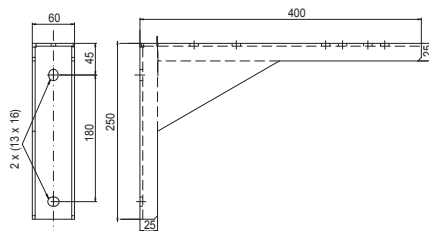

BDS

Обратный клапан

Обратный клапан для установки в системах вентиляции ванных комнат.

BDS	Длина
100	51 мм
120	54 мм
150	57 мм



BVK

Настенный вентиляционный комплект

Комплект BVK устанавливается в стене. Состоит из гибкого воздуховода, изготовленного из алюминия, и защитной решетки.

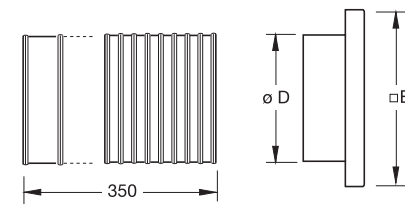

BVK	□E	øD
100	140	100
120	160	125
150	180	150



ZTV/ZTR

Клапан водяного контура, 2/3-ходовой

ZTV/ZTR – это двух или трехходовой клапан, предназначенный для регулирования расхода воды через воздухогреватель. Предназначен для использования совместно с приводом RVAZ4 24 A.

Технические характеристики

Характеристика потока	Увеличение в процентах
Темп. рабочей среды	1...+110 °С
Рабочая среда	Холодная и горячая вода, раствор гликоля (концентрация гликоля не более 30 %)
Ход штока	5 мм
Утечка	0 % в закрытом положении
Класс давления	PN16 (1,6 МПа)
Диапазон изменения регулируемой величины	50:1
Материал	Корпус Латунь Шпиндель Нерж. сталь Седло Латунь
Кольцевое уплотнение	EPDM

ZTV

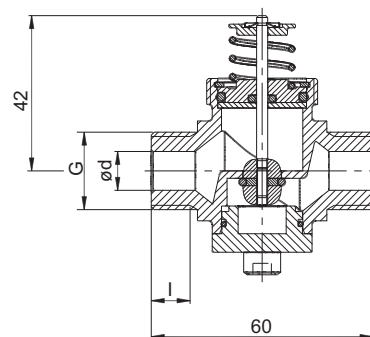

ZTR

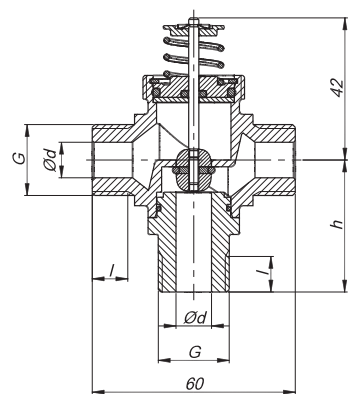

ZTV/ZTR	Соед. патрубков	G	l	h (только ZTR)
15-0,25	DN15	1/2"	9	40
15-0,4	DN15	1/2"	9	40
15-0,6	DN15	1/2"	9	40
15-1,0	DN15	1/2"	9	40
15-1,6	DN15	1/2"	9	40
20-2,0	DN20	3/4"	12,5	40
20-2,5	DN20	3/4"	12,5	40
20-4,0	DN20	3/4"	11,5	50
20-6,0	DN20	3/4"	11,5	50

Схемы электрических подключений

1

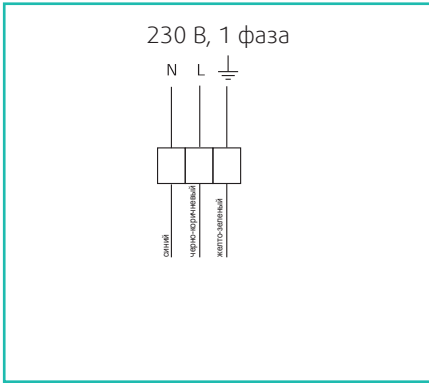

2

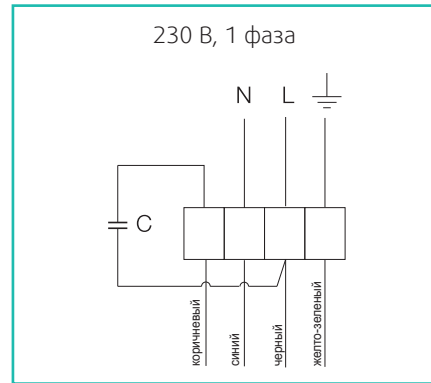

3

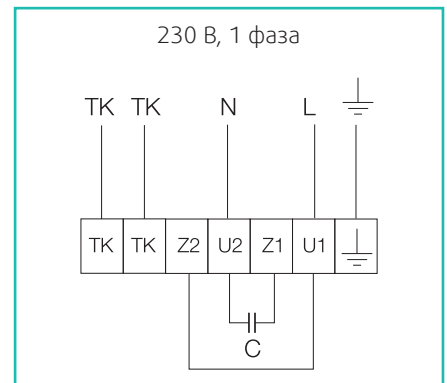

4

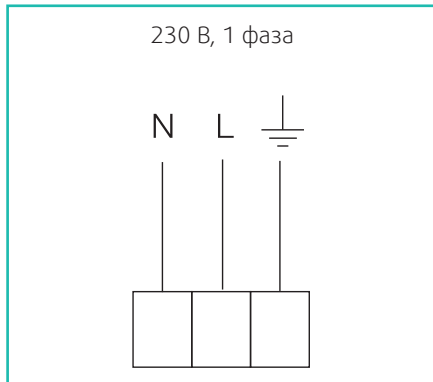

5

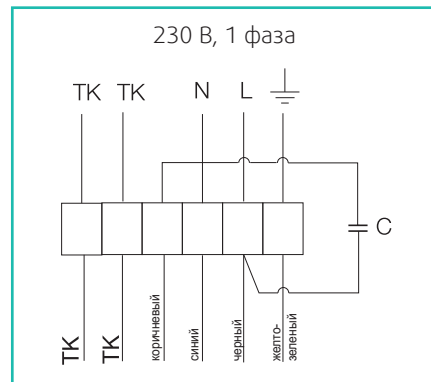

6

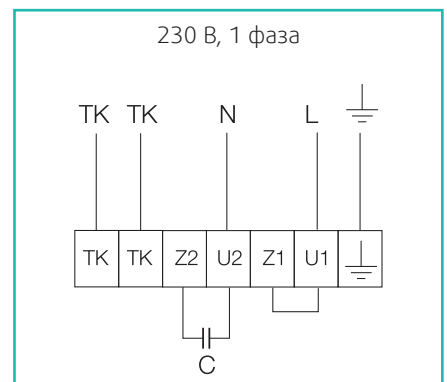

6a

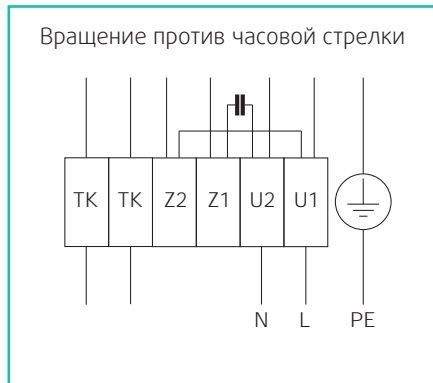

7

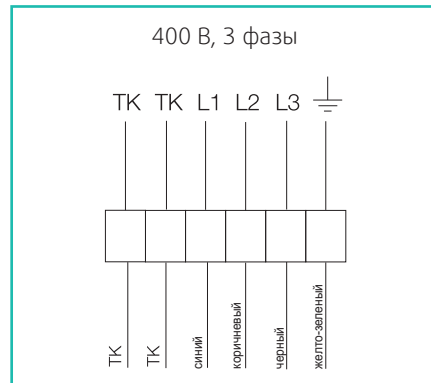

8

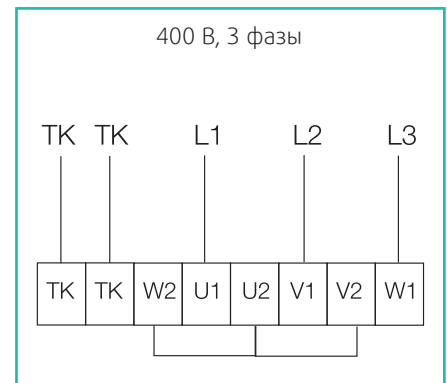

9

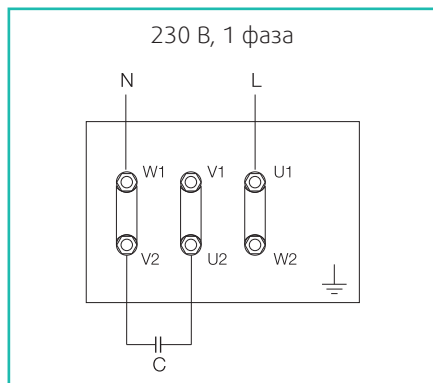

10

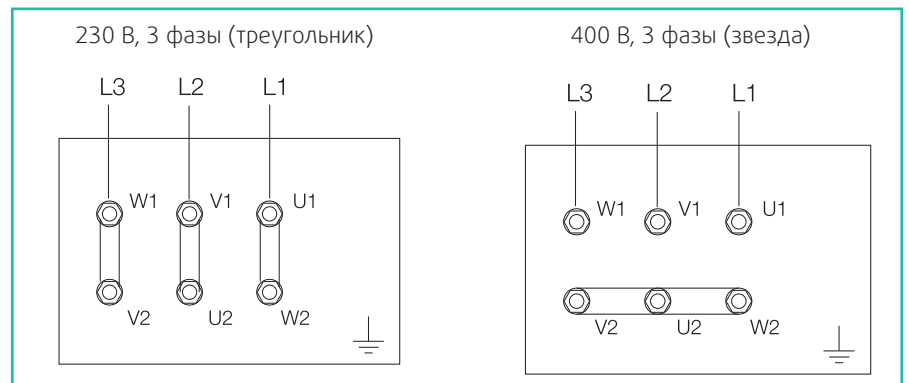

Схемы электрических подключений

11

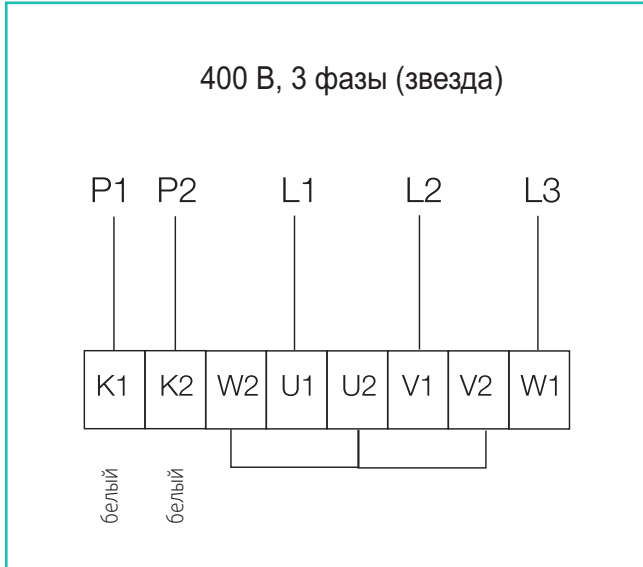

12

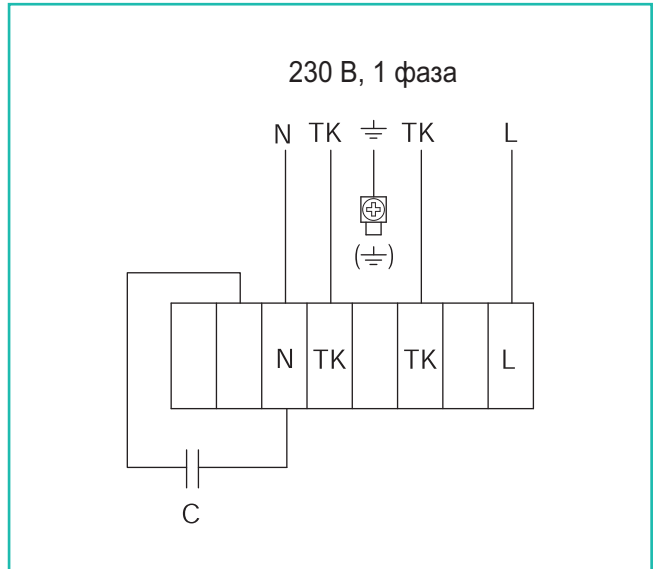

13a

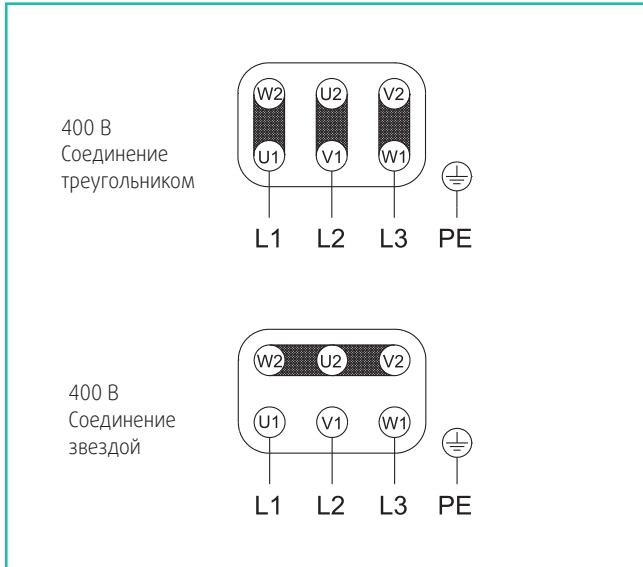

13b

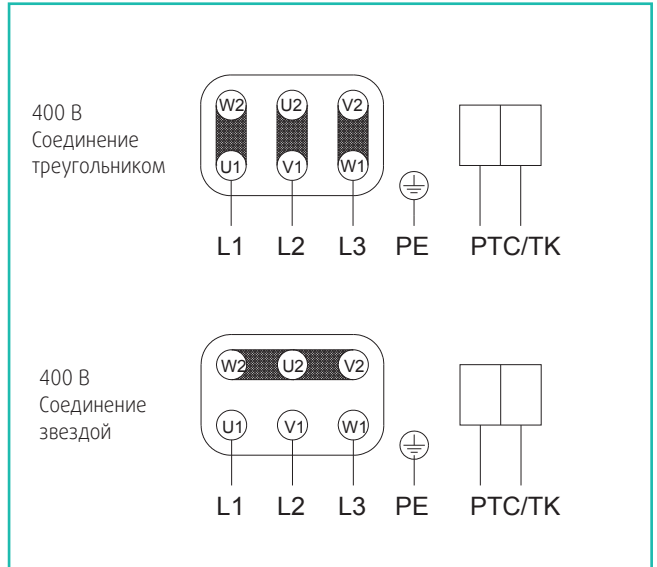

14a

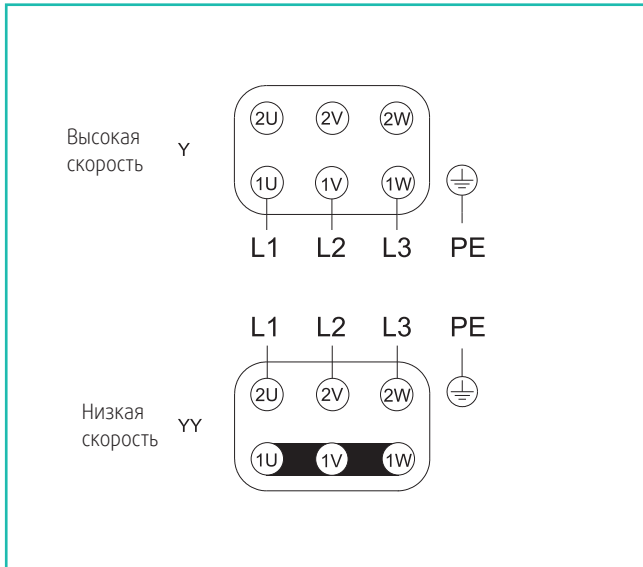

14b

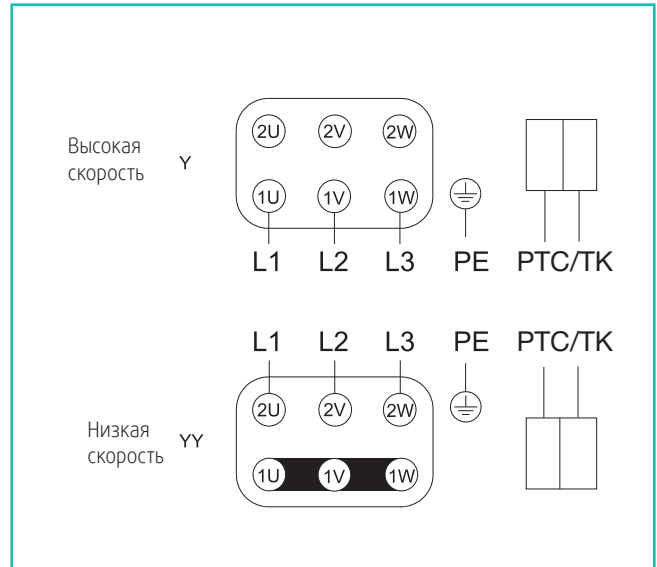

15a

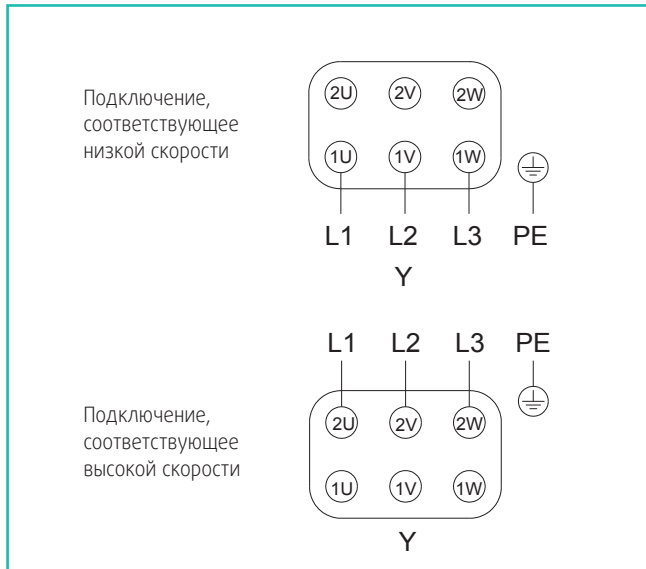

15b

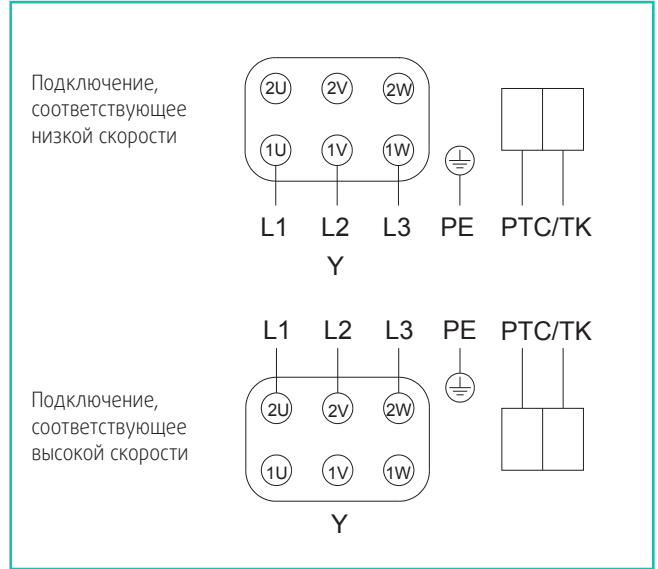

16

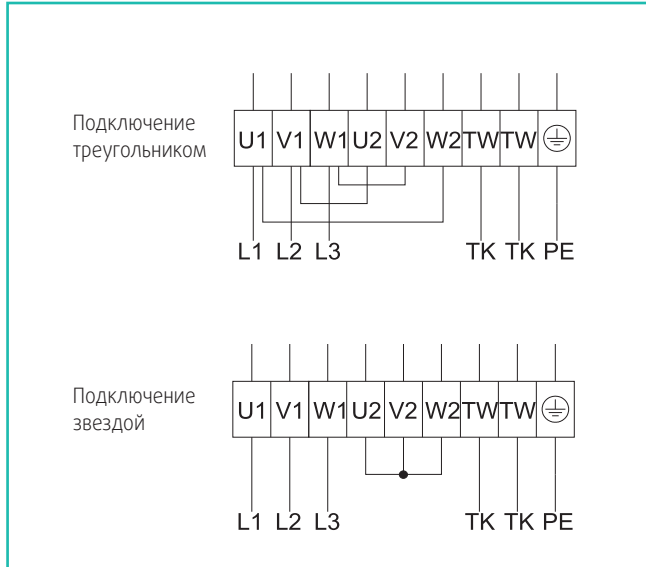

17

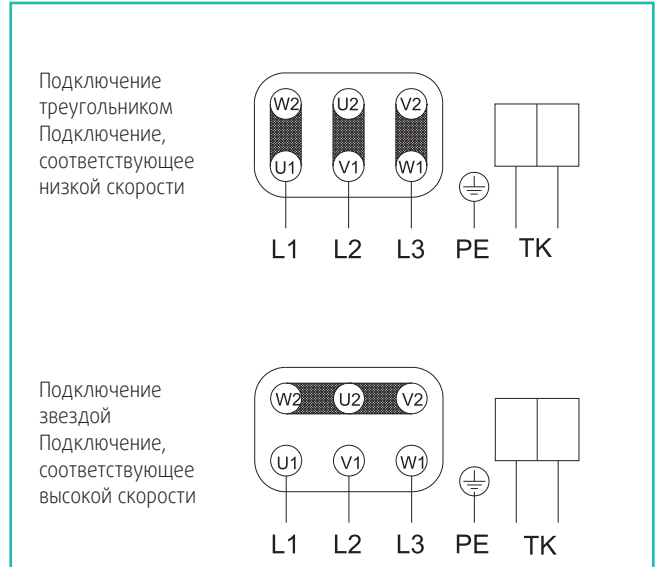

18

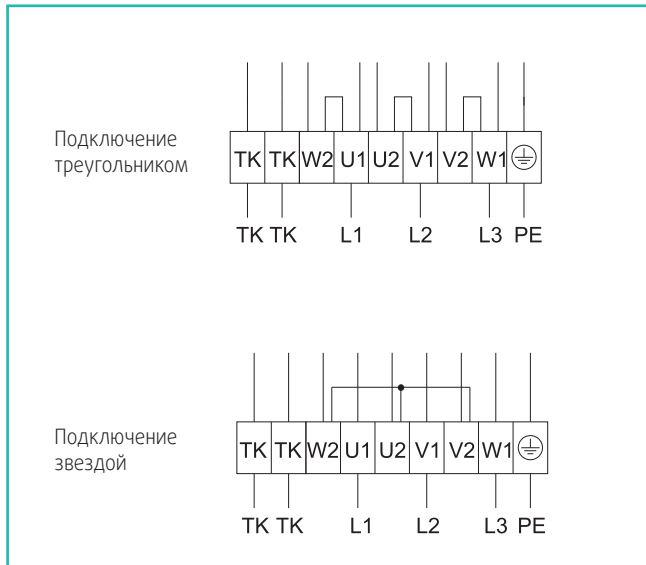

19

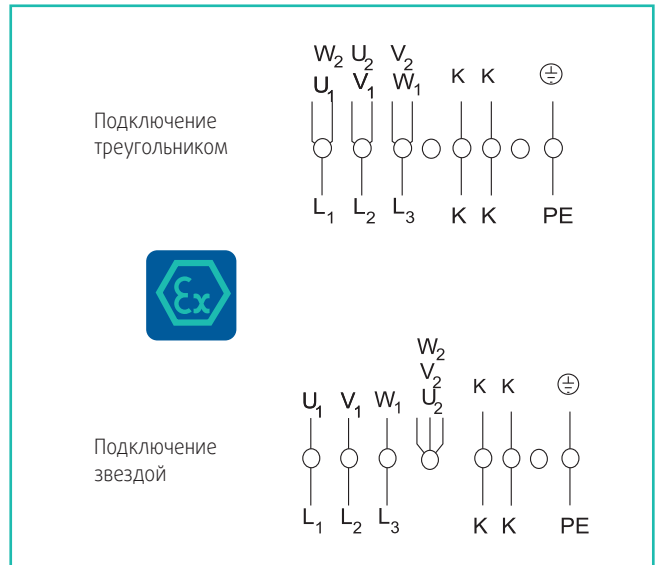

20

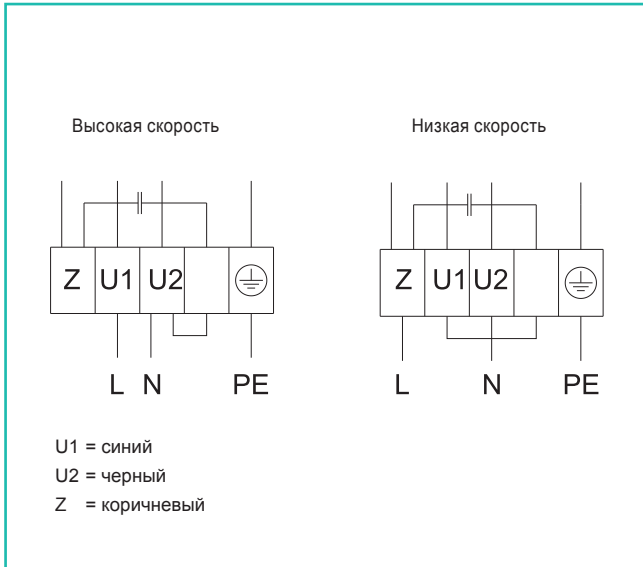

21

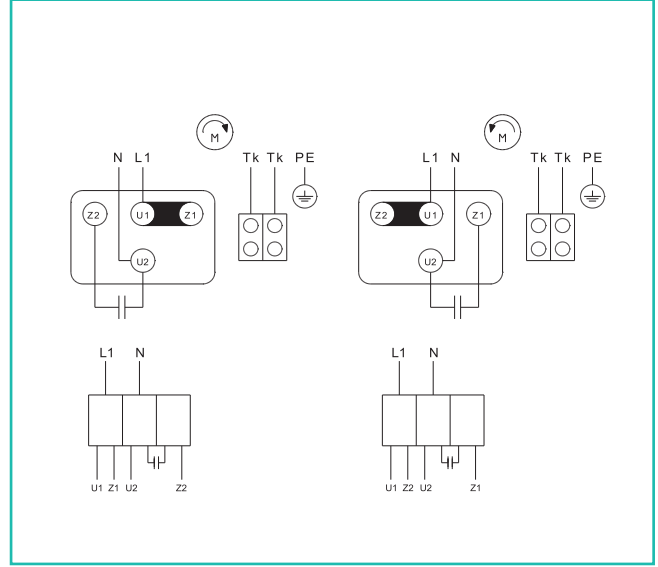

23a

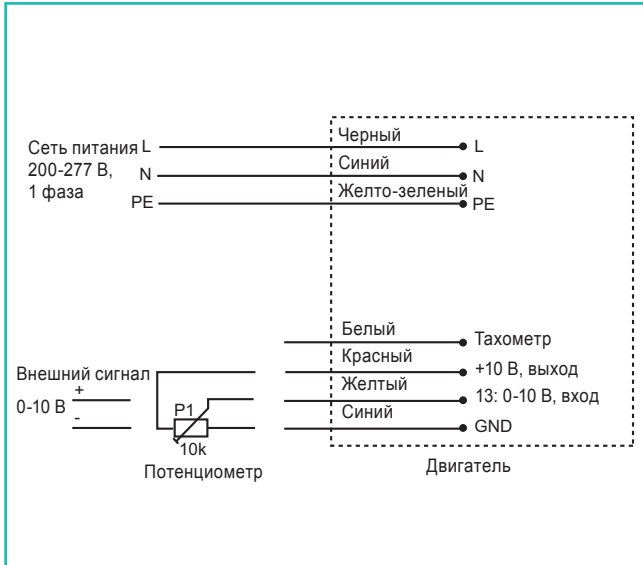

23б

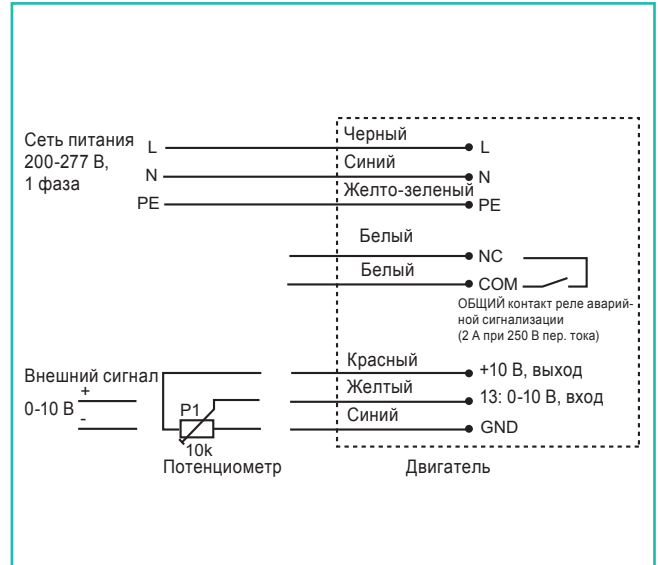

24

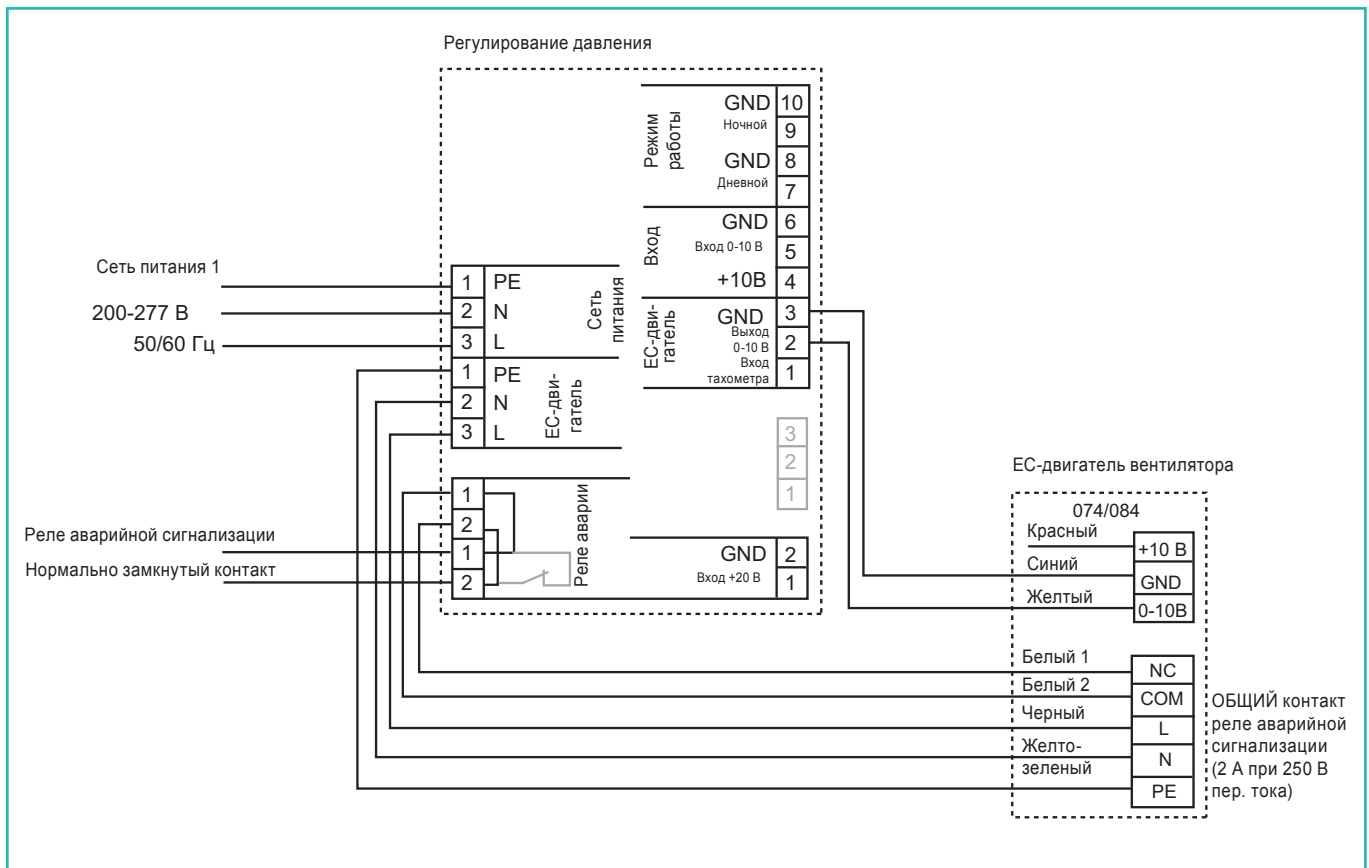

25

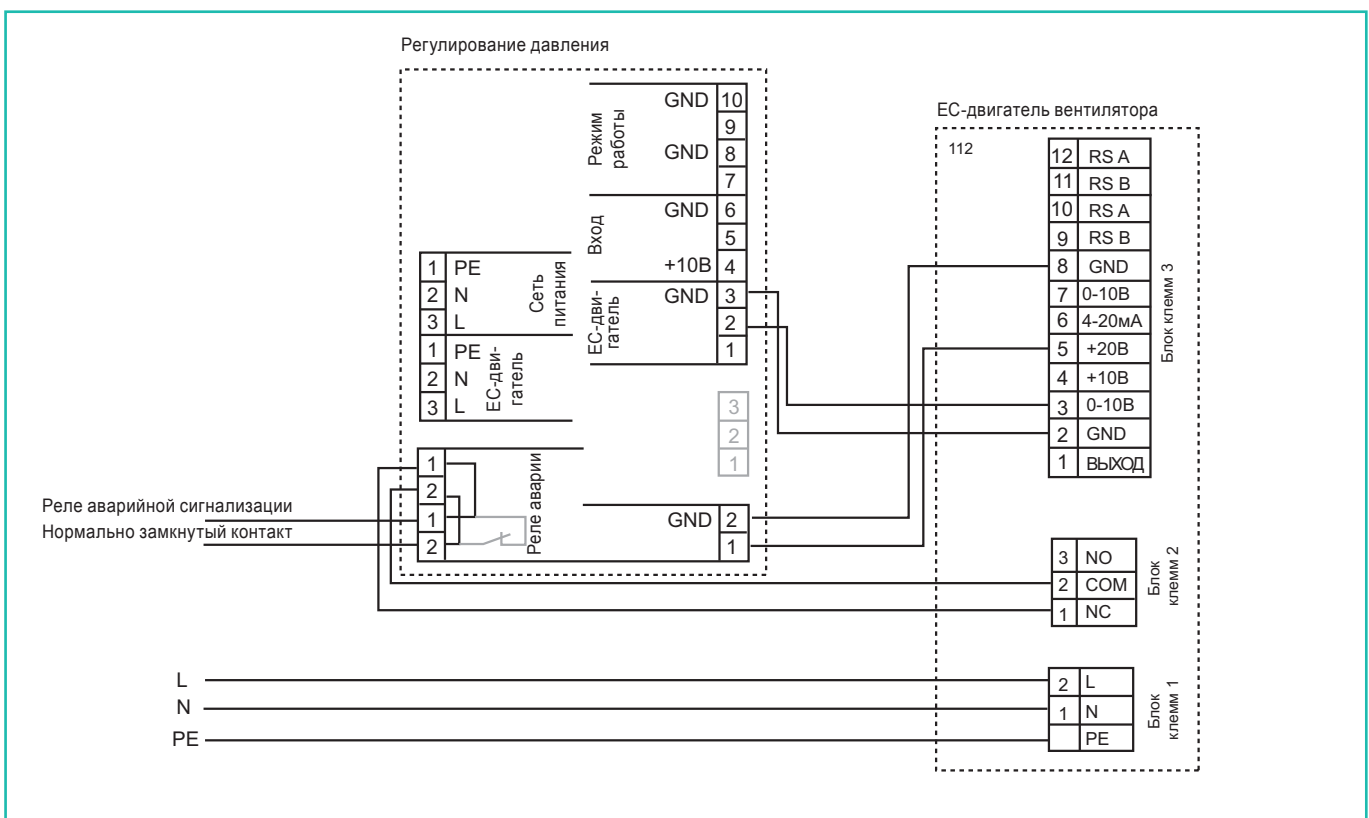

26

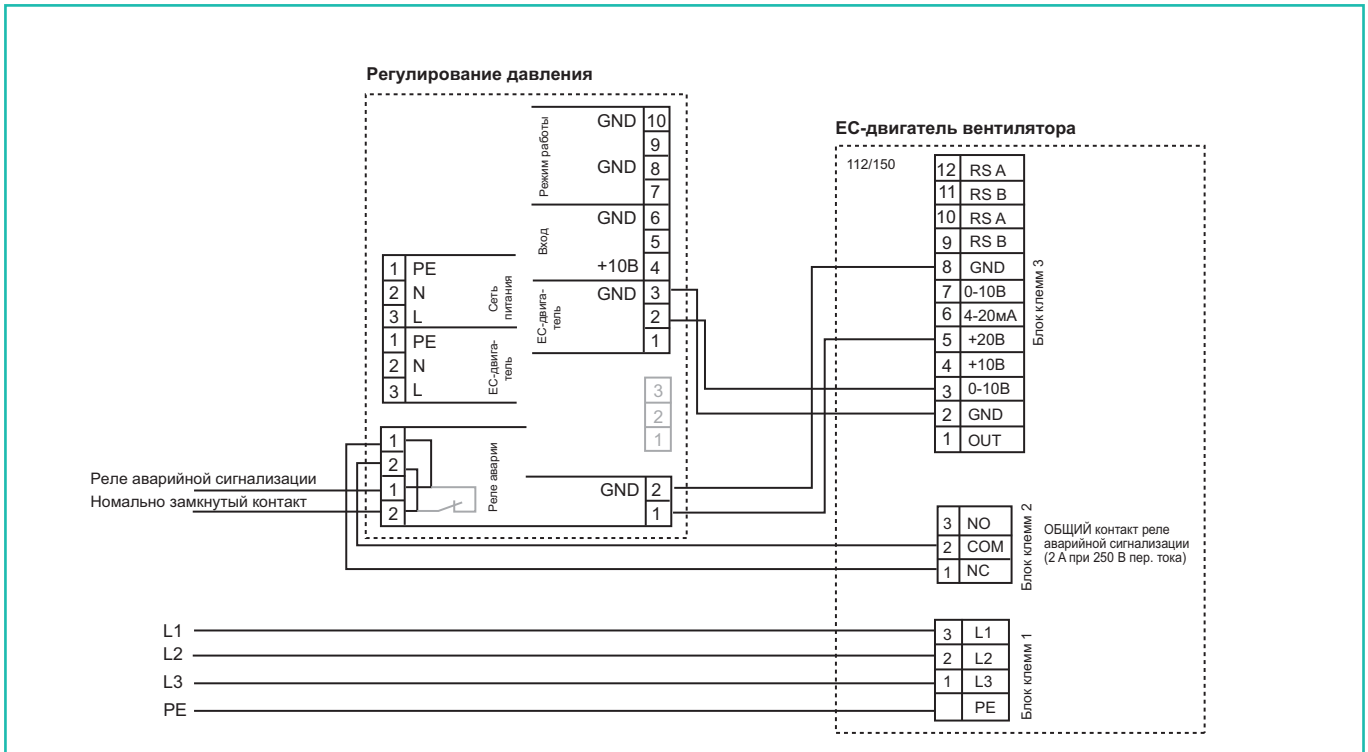

27

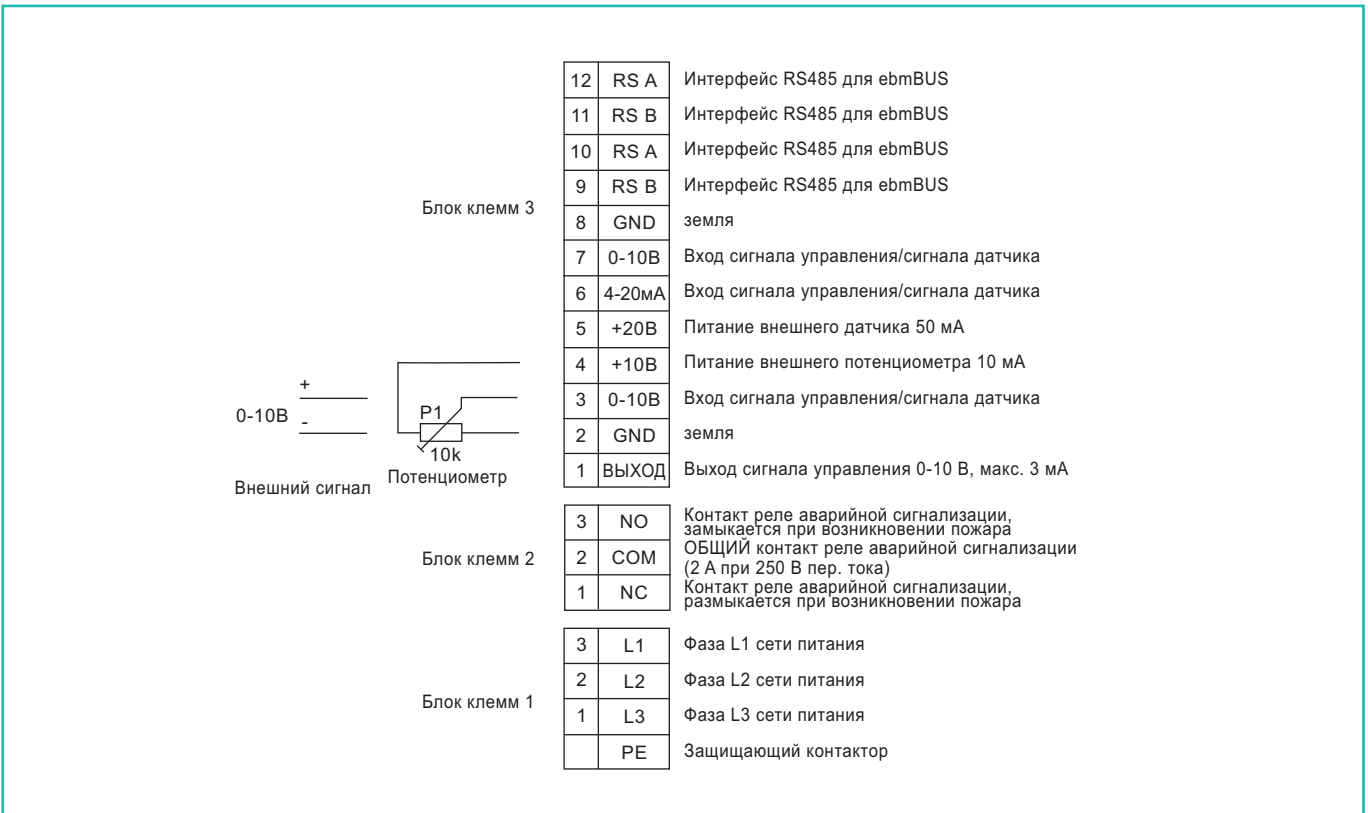

28

Блок клемм 3 / класс 3

0-10V
+
-
P1
10k
Потенциометр

Блок клемм 2 / класс 2

Блок клемм 1 / класс 1

12	RS A	Интерфейс RS485 для ebmBUS
11	RS B	Интерфейс RS485 для ebmBUS
10	RS A	Интерфейс RS485 для ebmBUS
9	RS B	Интерфейс RS485 для ebmBUS
8	GND	земля
7	0-10В	Вход сигнала управления/сигнала датчика
6	4-20мА	Вход сигнала управления/сигнала датчика
5	+20В	Питание внешнего датчика 50 мА
4	+10В	Питание внешнего потенциометра 10 мА
3	0-10В	Вход сигнала управления/сигнала датчика
2	GND	земля
1	ВЫХОД	Выход сигнала управления 0-10 В, макс. 3 мА

3	NO	Контакт реле аварийной сигнализации, замыкается при возникновении пожара
2	COM	ОБЩИЙ контакт реле аварийной сигнализации (2 А при 250 В пер. тока)
1	NC	Контакт реле аварийной сигнализации, размыкается при возникновении пожара

2	L	Фаза L сети питания
1	N	Нейтральный проводник сети питания
	PE	Защищающий контактор

29

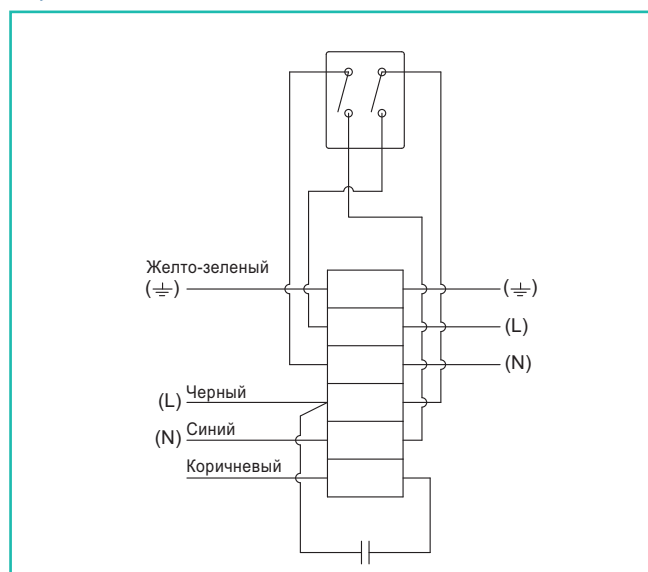

41

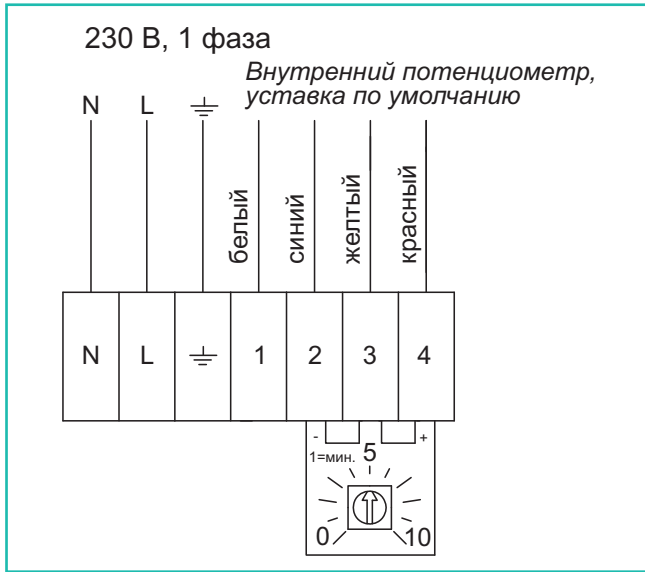

42

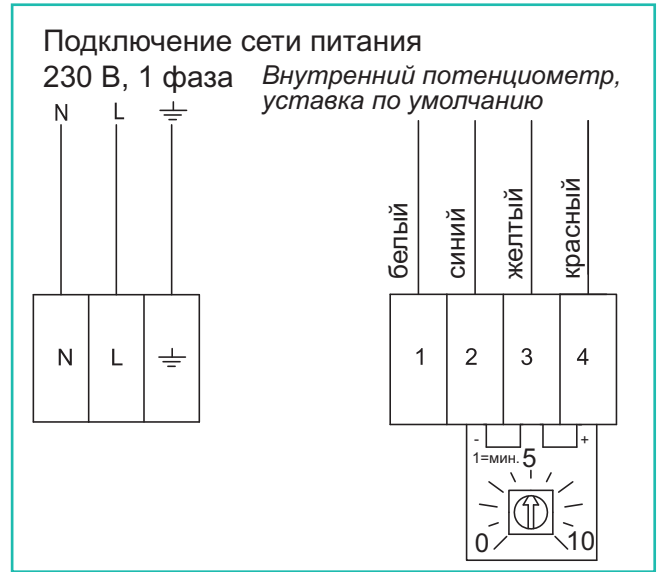

43

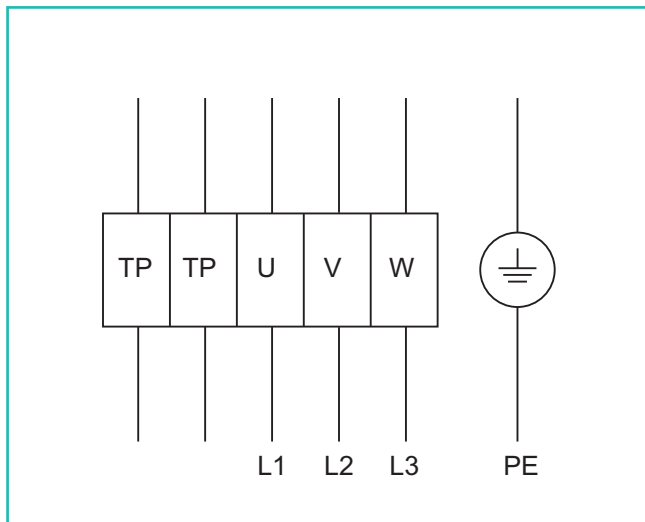

44

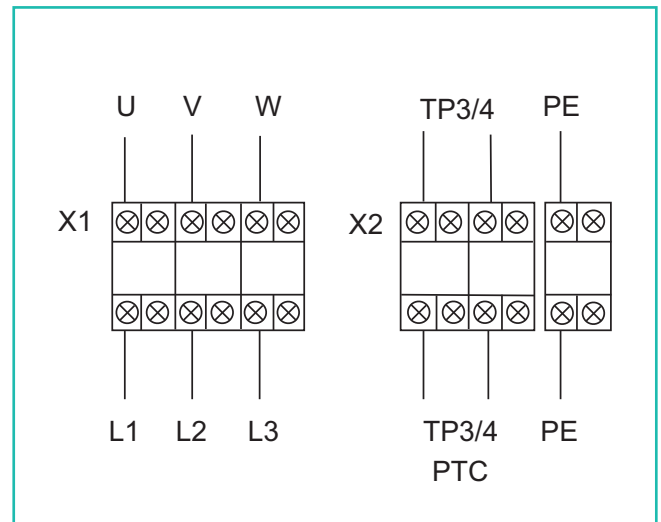

45

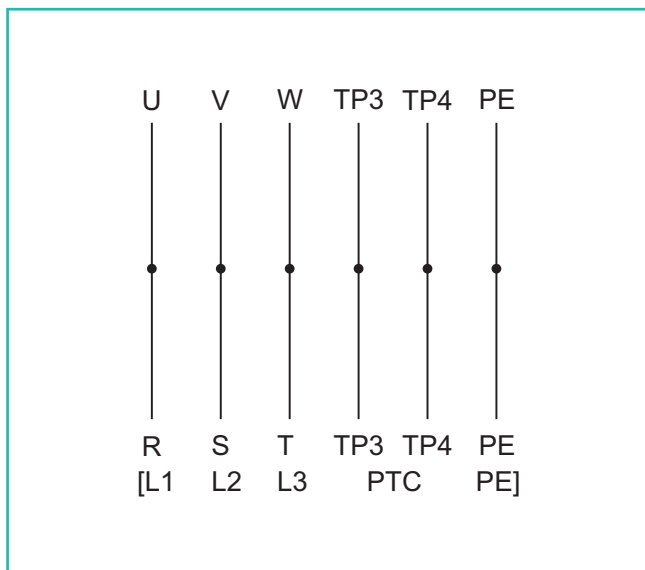

46

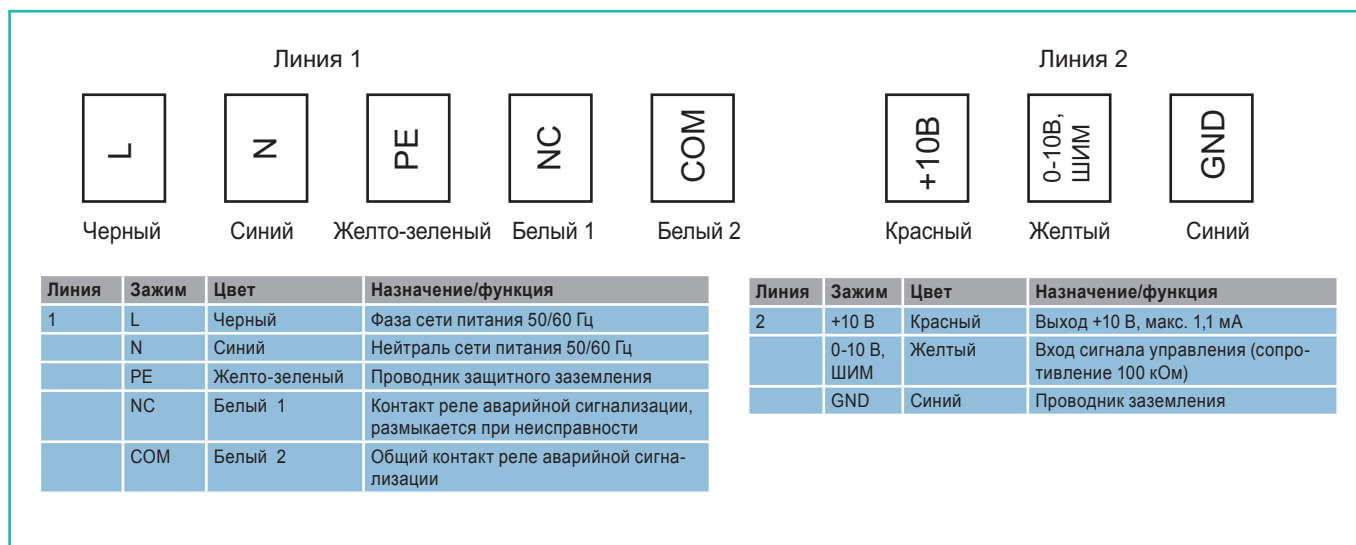

47

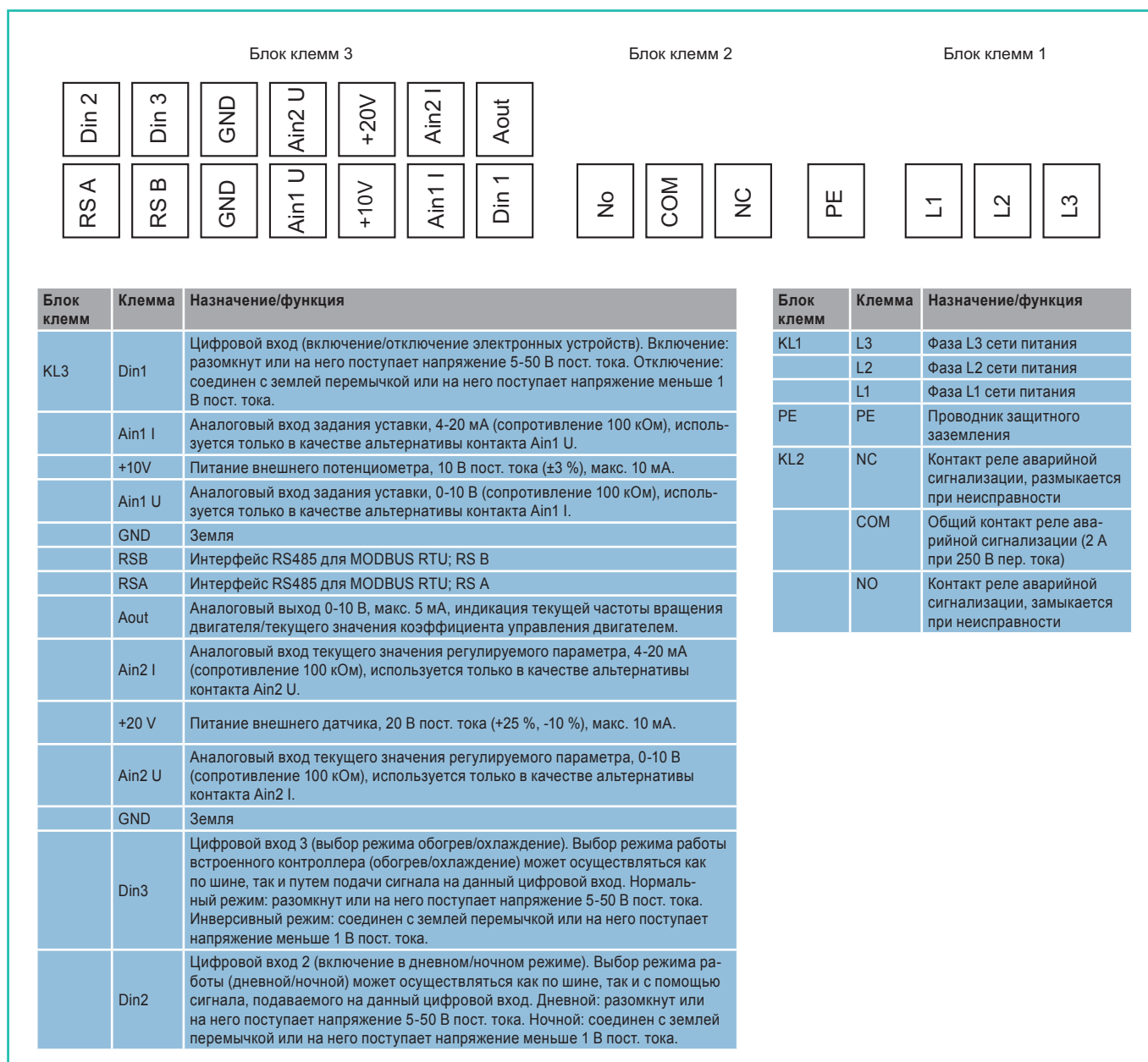

48

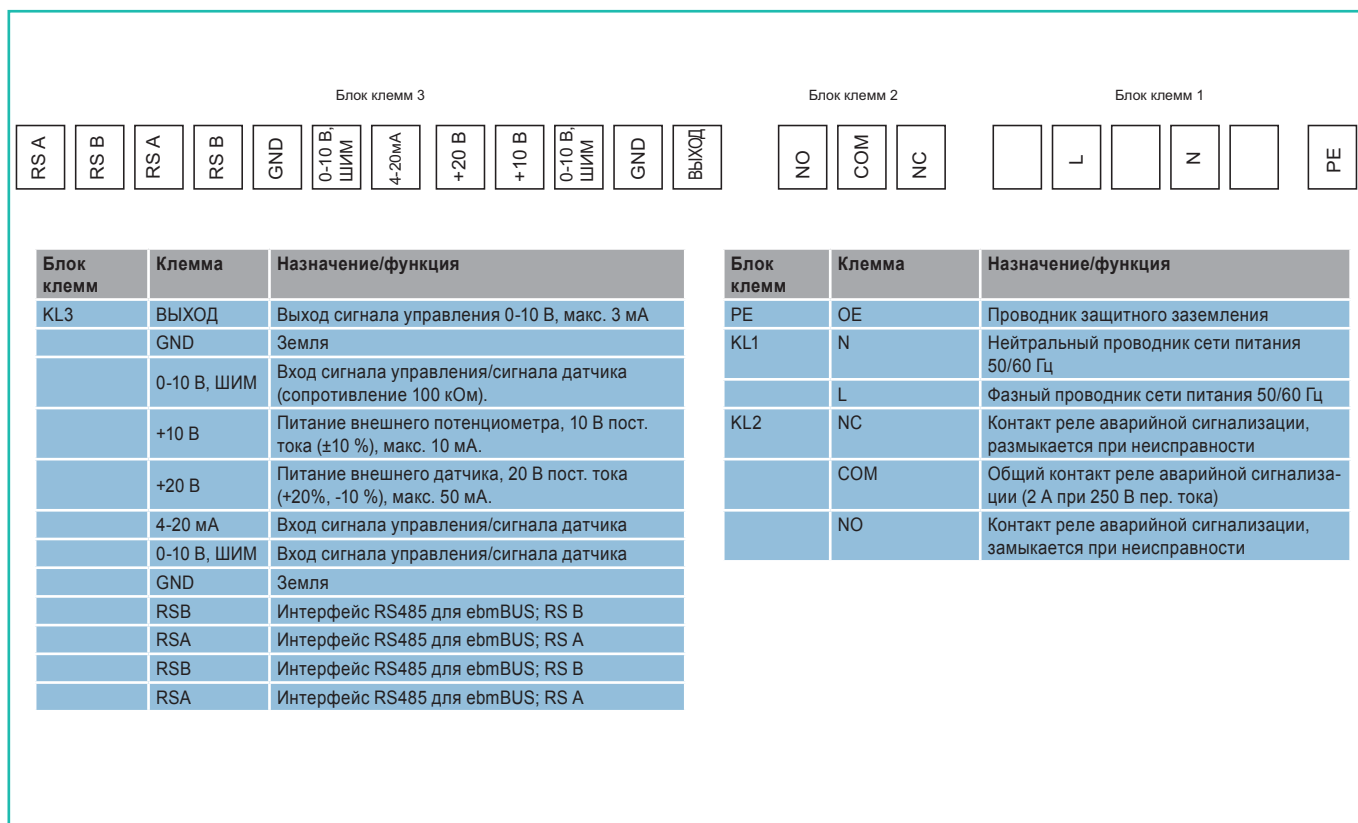

A

ALS-KBT	344
AQUA 24TF	314
AR	168
ASF	347
ASF/KB	343
ASFV	356
ASK, ASK/F, ASG/F	352
ASS	353
ASSG/F	355
ASS-P	258
ASSV, ASSV/F	355
AW	166
AW-SK	315
AW-EX	212
AXC	178
AXCBF	184
AXCBF-EX	220
AXC-EX	216

B

BDS	361
BF	290
BF-W	288
BTG	346
BVK	361

C

CB	322
CBF	290
CBM	323
CCM/CCMI	347
CE	262
CKS	270
CO2RT	303
CO2RT-R-D	303
CT	266
CWK	326
CXE/AV	297
CXE/AVC	296

D

DHA Sileo	124
DHS/DVS/DVSI	140
DHS/DVS/DVSI Sileo	132
DKEX	200
DS	335
DS-EX	335
DSG	303
DTV	316
DSK	342
DVC/DVCI	126
DVEX	204

DVG/F	238
DVN/DVNI	150
DVV	156
DVV-EX	208
DVV/F	230
DXRE	334

E

EC-Vent пульт управления	302
EC-Vent комнатный блок	303
EFD, для круглых каналов	327
EFD, для прямоуг. каналов	335
ESD-F	360
ESDV	356
EV-AR, EV-EX/AXC	359
EVH	360
EX	192
EX соединительная коробка	312

F

FDGE/F	350
FDG/F	349
FDS	346
FDVE, FDVE/F	354
FDV, FDV/F	353
FFK	329
FFR	321
FFS	340
FGR	320
FGV	342
FK	327
FKX	327
FRQ	300
FSD	358
FSL	351
FTG	343
FXDM	298

G

GFL	336
GFL-AR/AXC	361
GFL-AR/AXCBF	361

H

HR1	316
-----	-----

I

IF	290
IGC	328
IGK	329
IR24-P	316
ISE/USE	343
IS/US	344

K

KBR/F	224
KBR/KBT EC	274
KBT/KBR	278
KD	36
KDRE/KDRD	112
K-FST1	310
K EC	16
KE	64
K/KV	20
KTEX	196
KT	68
KVK	44
KVK DUO	50
KVKE	58
KVKE EC	54
KVO	32

L

LDC	320
LDK	337
LDR	330
LGV/LGH	348
LRK(F)	357

M

MFA-AR/AXC	358
MFA-AXCBF	360
MicroREX D21	312
MP	359
MSEX	315
MTP 10	314
MTV 1/010	314
MUB	96
MUB EC	88
MUB/F	244
MUB/T	108

O

Optigo OP 5	309
Optigo OP 10	309
ORH	329

P

PGK	332
PKDM12	298
PXDM5A	298
PRF	252
Pulser	307
Pulser M	307

R

RADT	306
RB	331

RBK	340
RBM	332
R-DK4 KT (EX)	297
RE	294
RED	336
REE	295
REE SO	296
REE TR0	296
REPT	304
RETP	304
REU	294
REV	313
REV DVV	313
RS	76
RSA	356
RSI	82
RSK	327
RT 0-30	310
RTRD	295
RTRDU	295
RTRE	294
RVAZ4-24	312
RVAZ4-24A	312
RVK	26
RVK 315Y4	190

S

S2S 160	313
S5S 100T1	313
S5S 100T3	313
SC1/D	304
SC2/D	304
SD	357
SDM	341
SD-PRF	258
S-DT2 DKT	313
S-DT2 GKT	313
S-DT2 SKT	313
S-ET 10, S-ET 10E	314
SF 24A	317
SF 24A-S2	317
SF 24A-SR	317
SF 230A	317
SG	329
SG AR, SG-AW	357
SG AW-D	358
SM 230A	317
SRK	336
SRKG	343
SSD	346
SSGE/F	351
SSG/F	350

SSVE, SSVE/F	349
SSV, SSV/F	354
STDT 16, STDT 16E	315
STG	344

T

T 120	312
TDA DV	343
TFR	316
TFSR/TFSK	120
TFSR/TFSK EC	118
TG	345
TG 300-800, 400-800	344
TG-A 130	311
TG-K330	311
TG-KH/PT1000	311
TG-R4/R5/PT1000	311
TG-R430/530	311
TG-R600/630	311
TG-UH/PT1000	311
THB	345
THS	345
TM 10	310
TOB	344
TOS	344
Trafo 15/D	312
TTC	308
TT-S1	308
TT-S4/D	308
TUB/TUS	344

U

U-EK 230E	311
UGS	342
USE	343

V

VBC	324
VBF	325
VBK	339
VBR	337
VK, квадрат. воздуховоды	328
VK, прямоугол. воздуховоды	340
VKA-P	258
VKK	328
VKS, VKM, VKS-EX, VKSV-EX	352
VKS-P	258
VKV/F, VKVE/F, VKG/F	355
VKVM	356
VP	258

W

WBK	361
-----	-----

WSD	342
WSD-KBT	343
WSD PRF	258
WSG	342
WSG-MUB	342

Z

ZSD	357
ZRS	162
ZTV/ZTR	361